

LEVAC

ACCESSOIRES DE LEVAGE
ET DE MANUTENTION

CATALOGUE N°15

EDITION MARS 2012

Fabricant
d'élingues
tous types
tous tonnages
depuis 1968 !



ISO 9001

BUREAU VERITAS
Certification



MEYZIEU Siège

LEVAGE
MANUTENTION
SECURITE



Sommaire - Catalogue 15

SPÉCIAL «FORESTIERS» Débardage - Sylviculture

PAGE 6

ÉLINGUE-CÂBLE / CHAÎNE DE DÉBARDAGE

CROCHET CHOKER / COULISSANT

LES CÂBLES

PAGES 7 à 14

CÂBLE MONOTORON
CÂBLE POUR TIREURS

CÂBLE 6, 7 ET 8 TORONS
CÂBLE INOX

CÂBLE ÂME PLASTIFIÉE
CÂBLE GAINÉ

CÂBLE ANTIGIRATOIRE
CÂBLE EN COURONNE

LES CHAÎNES

PAGES 15 à 20

CHAÎNE CALBRÉE
CHAÎNE ORDINAIRE SOUDÉE

CHAÎNE HAUTE RÉSIDANCE
CHAÎNE INOX

CHAÎNE DE MANŒUVRE
CHAÎNE PLASTIQUE

CHAÎNE LIÈGE
CHAÎNE POUR LA MARINE

LES CORDAGES

PAGES 21 à 24

CORDAGE CHANVRE
DRISSE

CORDAGE POLYAMIDE
ÉCHELLE

CORDE À POULIE
ÉLINGUE CORDAGE

CORDEAU
SANDOW

LES ÉLINGUES / LES ARRIMAGES

PAGES 25 à 50

ARRIMAGE SANGLE
ÉLINGUE CÂBLE
ÉLINGUE SANGLE

COIN DE PROTECTION
ÉLINGUE CHAÎNE
FOURREAU DE PROTECTION

CORNIÈRE D'ARRIMAGE
ÉLINGUE PLATE
HAUBAN

ÉLINGUE SPÉCIALE
ÉLINGUE RONDE
FOURREAU DE PROTECTION

LES ACCESSOIRES

PAGES 51 à 88

ANNEAU DE LEVAGE
CHAPE
ÉMERILLON
MAILLE
MOUSQUETON
RIDOIR

ANNEAU DE TÊTE
COSSE-CŒUR
ESSE
MAILLON
NOIX POUR CHAÎNE
SERRE-CÂBLE

ANNEAU TRIANGULAIRE
CROCHET
ÉTRIER
MANCHON
PINCE
TENDEUR

BOÎTE À COIN
EMBOUT
GRIFFE
MANILLE
QUEUE DE COCHON
TIRE-CÂBLE

LES APPAREILS de levage

PAGES 89 à 118

CÉ DE LEVAGE
GRIFFES
PALAN MANUEL
PORTEUR MAGNÉTIQUE

CHARIOT PORTE-PALAN
GUIRLANDE D'ALIMENTATION
PALONNIER
PORTIQUE

CRIC
LÈVE-PALETTE
PARACHUTE
POTENCE

DYNAMOMÈTRE
PALAN ÉLECTRIQUE
PINCE DE LEVAGE

LES MATÉRIELS - Manutention / Traction

PAGES 119 à 132

CHARIOTS
GERBEUR MANUEL
SERVANTES

DIABLE
MINI CHARGEUR
TABLE ÉLÉVATRICE

ÉLÉVATEUR
PATIN ROULEUR
TIREUR À CÂBLE / TREUIL

ÉQUILIBREUR
ROULEUR
TRANSPALETTE

LES POULIES et RÉAS

PAGES 133 à 139

AXE
POULIE DE BÂTIMENT

GALET
POULIE DE QUINCAILLERIE

MOUFLE
POULIE OUVRANTE À CÂBLE

POULIE CISEAU
RÉA

LES MATÉRIELS DE SÉCURITÉ (E.P.I.)

PAGES 140 à 153

ABSORBEUR D'ÉNERGIE
CONNECTION
KIT HARNAIS
MOUSQUETONS

BAUDRIER
CROCHETS
LIGNE DE VIE
STOP-CHÛTE

BARRE D'EMBRASURE
FILET
LONGE DE MAINTIEN
TREUIL

CEINTURE DE MAINTIEN
HARNAIS
LONGE DE SÉCURITÉ
TRIPODE

LES UTILITAIRES

PAGES 154 à 155

ÉLINGUE-CÂBLE ANTI-FOUET
PLAQUE DE MARQUAGE

CÂBLE ANTI-CHÛTE GAINÉ
SANGLE DE TRACTION

CÂBLE DE SURETÉ
SERRE CÂBLE SCELLÉ

CÂBLE DE TRACTION

INDEX Alphabétique et par Référence

PAGES 156 À 159



CATALOGUE 15

Édition mars 2012



NOS ADRESSES

TÉLÉPHONE

FAX

INTERNET

LYON	12 avenue Lionel Terray 69330 MEYZIEU	04 78 69 15 05	04 78 61 06 76 04 78 61 77 33	Courriel : contact@levac.fr Catalogue technique LEVAC www.levac.fr
PARIS	3 rue de la Métairie ZA de l'isle 95640 MARINES	01 30 27 20 51	01 30 27 20 52	
TOULON	73 av. Lambot ZI Est La Garde BP 061 83079 TOULON Cedex 09	04 94 08 26 26	04 94 08 16 81	

Nos CONSEILLERS COMMERCIAUX

à votre écoute !

Valérie
v.gobi@levac.fr
Bernard
b.drahmani@levac.fr

PARIS
3 rue de la Métairie
ZA de l'isle
95640 MARINES
tél 01 30 27 20 51
fax 01 30 27 20 52

Virginie
v.allegret@levac.fr + EXPORT
tél direct 04 78 69 61 09
fax 04 78 61 06 76

Philippe
p.simon@levac.fr
tél direct 04 78 69 61 07
fax 04 78 61 06 76

Thierry
t.lavergne@levac.fr
tél direct 04 78 69 61 08
fax 04 78 61 06 76

Véronique
v.jurdith@levac.fr
tél direct 04 78 69 61 06
fax 04 78 61 06 76

Jérôme & Karin
j.marchetti@levac.fr
k.hurel@levac.fr

TOULON
73 av. Lambot ZI Est
La Garde BP 061
83079 TOULON Cedex 09
tél 04 94 08 26 26
fax 04 94 08 16 81

LEVAC
ACCESSOIRES DE LEVAGE ET DE MANUTENTION

ISO 9001
BUREAU VERITAS
Certification
MEYZIEU - Siège

IMPORTANT

La notice d'emploi jointe au matériel doit être remise à la disposition de l'utilisateur final qui doit en prendre connaissance avant la mise en service du produit et s'assurer de l'adéquation produit/utilisation



Produits en
Grade 80



Produits en
Grade 100



Meilleures ventes
délai + court



Produits
tout inox



Nouveau

MODIFICATIONS Les articles du présent catalogue peuvent être modifiés ou supprimés sans préavis ; les photos sont non-contractuelles.

COMMANDES et DÉLAIS Les commandes ne constituent un engagement de LEVAC qu'après confirmation écrite ou par télétransmission de notre part (A.R. de commande) ; Les délais de livraison prévus dans nos confirmations ne sont donnés qu'à titre indicatif ; le dépassement éventuel de ces délais ne peut donner lieu à annulation de commande, refus de marchandise ou demande d'indemnités.

TRANSPORT Nos marchandises voyagent aux risques et périls du destinataire, quels que soient le mode de transport ou les modalités de règlement de celui-ci : franco ou port dû ; A défaut de réserves expressément émises par l'acheteur auprès du transporteur dans les 48 heures suivant la livraison, les produits livrés sont réputés conformes à la commande, en quantité et en qualité.

RETOURS et ÉCHANGES Tout retour de marchandises sera subordonné à l'accord préalable de notre service commercial, retour de produits en parfait état, accompagné de la facture justificative ; les frais de port restant à la charge de l'expéditeur (port aller-retour) ; En cas d'avoir, ce dernier sera établi sur la base du tarif en vigueur lors de la vente du produit ; une décote minimale de 10% sera appliquée, avec un minimum de 30€ pour traitement administratif et logistique (contrôle, reconditionnement, manutention, etc...) ; Si le matériel nous est restitué endommagé, nous nous réservons le droit de répercuter les frais de remise à l'état standard ; Si cette opération s'avère impossible ou trop coûteuse, le matériel restera votre propriété à son prix initial et son paiement intégral sera exigible ; Sauf pour un motif de notre fait, ne peuvent être retournées les fabrications suivantes : Élingues en chaîne, câble, corde, sangle et toile métallique.

PROPRIÉTÉ Les marchandises livrées restent la propriété de LEVAC jusqu'au paiement intégral de toutes les sommes dues. Toutefois, en cas d'enlèvement sur notre site, les risques sont à la charge de l'acheteur dès l'enlèvement des marchandises par le transporteur. Le transfert de propriété est suspendu jusqu'au paiement intégral du prix.

RESPONSABILITÉ Les C.M.U. sont données à titre indicatif (articles ne faisant pas l'objet de normes). Les articles sont utilisés sous la seule responsabilité de l'utilisateur, devant s'assurer de l'adéquation de ce matériel avec l'utilisation qui en est faite. En cas d'usure normale, d'utilisation négligente et/ou non-conforme aux normes ou aux notices d'emploi, aucune réclamation ne pourra être prise en considération ; Notre responsabilité n'étant pas engagée en cas d'utilisation anormale, par des utilisateurs non-qualifiés, et n'ayant pas pris connaissance de la notice d'instructions.

TRIBUNAL En cas de contestation, le Tribunal de Commerce de Lyon sera le seul compétent même en cas de clauses différentes figurant sur les bons de commandes adressés à LEVAC.

FACTURATION Minimum de facturation 46 euros HT, avec un paiement comptant sans escompte. Toute remise n'étant consentie qu'à partir d'une commande supérieure à 46 euros HT

PAIEMENT Une première commande donne lieu à un paiement par chèque ou virement à la commande. Affaires suivantes : traite acceptée ou virement à 30 jours le 10. Les échéances fixées dans nos confirmations de commandes sont de rigueur. Le défaut de paiement d'une facture à son échéance entraîne de plein droit et sans mise en demeure l'exigibilité d'intérêts de retard à un taux égal à une fois et demie le taux de l'intérêt légal en vigueur le jour de l'échéance (plus frais de recouvrement), en application de l'article 3 de la loi n°92-1442 du 31/12/1992 relative au délai de paiement entre les entreprises.

ACCEPTATION La passation d'une commande entraîne l'acceptation des présentes Conditions Générales de Vente.

GARANTIE Disponible sur simple demande

IMPORTANT

Ce catalogue est destiné à des **PROFESSIONNELS** du **LEVAGE** et de la **MANUTENTION**. Nous attirons votre attention sur la possible modification des normes européennes et des spécifications d'articles au cours de la vie de ce catalogue.

Les caractéristiques de nos produits sont publiées à titre indicatif et sont susceptibles de modifications sans préavis de notre part.

Tous les accessoires de levage, composants d'accessoires de levage et appareils de levage, présentés dans ce catalogue et identifiés par les sigles **CE** et **IN** sont livrés accompagnés d'une notice d'utilisation que vous devrez impérativement remettre à l'utilisateur.

Ces notices reprennent les consignes de sécurité et les utilisations dangereuses qui sont à proscrire.

CONSIGNES GÉNÉRALES DE SÉCURITÉ POUR LE LEVAGE ET LA MANUTENTION

A NE PAS FAIRE ...



Ne passez **JAMAIS** sous la charge



Le levage de personnes est strictement **INTERDIT**



Ne jamais modifier les composants de l'appareil ou raccourcir une élingue si celle-ci ne possède pas un système approprié

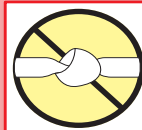

Ne jamais faire de nœuds avec les élingues



Ne pas introduire les mains ou les pieds sous la charge ou l'appareil en service

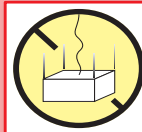

Ne jamais faire descendre la charge sans en contrôler la vitesse

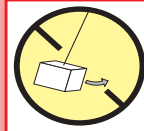

Ne pas faire balancer la charge en opération de levage



Ne pas engager les élingues sur les pointes des crochets

CE QU'IL FAUT FAIRE ...



Contrôler le poids de la charge ; Ne pas dépasser la CMU (Charge Maximale d'Utilisation)

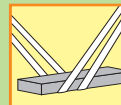

Protéger les élingues des arêtes tranchantes et des angles vifs

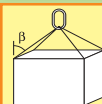

Tenir compte du mode d'élingage et des angles d'inclinaison

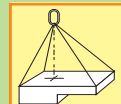

Prendre en considération le centre de gravité de la charge



Ne pas laisser les appareils aux intempéries Retirer tout article présentant des défauts



Procéder périodiquement à un examen visuel de l'état général du produit







Utilisation adaptée et entretien régulier sont les gages de durabilité et de sécurité



Utiliser les appareils sur un sol dur, horizontal et lisse

La responsabilité de l'utilisateur du matériel est engagée ; l'utilisateur devant être qualifié et s'assurer de l'adéquation du matériel avec l'utilisation qui en est faite, après avoir pris connaissance de la notice d'instructions.

SIGLES - EXIGENCES RÉGLEMENTAIRES

SIGLES	DÉFINITIONS DES SIGLES À GAUCHE DE LA RÉFÉRENCE DE CHAQUE PRODUIT
	inclut Accessoires de levage, Appareils de levage ou Composants d'accessoires de levage répondant aux exigences de la <u>Directive Européenne 2006/42/CE</u> et aux règles de sécurité du code du travail article R.283-83, L.233-5, R.233-83. Notice d'utilisation et certificat de conformité
	Composant incorporable à des accessoires de levage. Répond aux exigences de la Directive Européenne 2006/42/CE et aux règles de sécurité du code du travail article R.283-83, L.233-5, R.233-84. Certificat de conformité
	Arrimage ou traction Accessoire ou appareil dont l'utilisation en levage est interdite Aucun certificat de conformité ne sera délivré pour ce produit
	Accastillage (gréements, amarrage, décoration) Ces accessoires ne sont pas destinés à être utilisés en levage Aucun certificat de conformité ne sera délivré pour ce produit
	Article d'assemblage ou outillage non concerné par les directives Européennes Aucun certificat de conformité ne sera délivré pour ce produit

CÂBLES

CÂBLAGE Le câblage d'un câble indique le sens de torsion des fils, des torons ou des aussières .

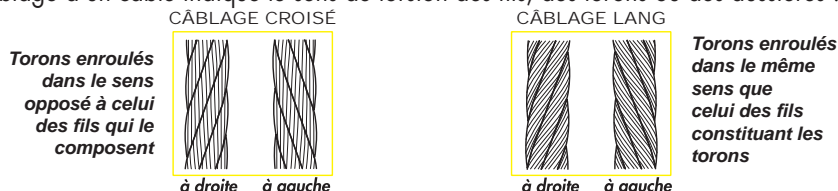

COMPOSITION La composition d'un câble détermine le nombre et la disposition des torons, des fils et de l'âme.
La composition de la coupe du câble représentée est : 6 torons de 7 fils âme métallique (6 x 7 fils AM)

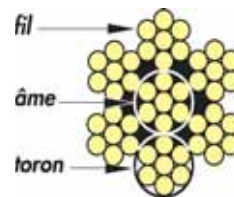

DIAMÈTRE D'UN CÂBLE La seule façon de mesurer le diamètre d'un câble est d'appliquer la méthode suivante (avec un pied à coulisse) :

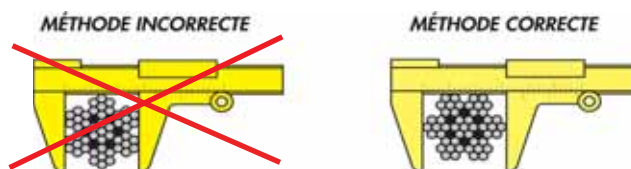

DÉROULER UN CÂBLE La façon de dérouler un câble est très importante :

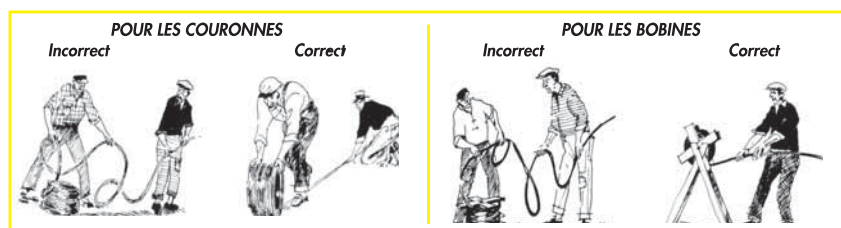

DIAMÈTRE D'ENROULEMENT Rapport qui existe entre le diamètre du câble et le diamètre de la poulie ou du réa. Dans la majeure partie des cas , le diamètre de la poulie ou du réa doit être équivalent à 22 fois le diamètre du câble ou à 360 fois le diamètre du fil composant le câble .Dans certains cas et pour certaines activités un rapport supérieur ou inférieur peut être requis.

NUANCES Les nuances correspondent aux différents degrés de l'aspect d'un câble : clair, galvanisé, inox ...

C.M.U. CHARGE MAXIMUM D'UTILISATION
Charge limite maximale égale au rapport : charge de rupture / coefficient de sécurité ;
les C.M.U. indiquées dans ce catalogue sont valables pour des levages « hors chocs », sans résistance de quelqu'ordre que ce soit et avec des articles en bon état.

C.R. CHARGE DE RUPTURE : valeur pour laquelle le câble atteint son point de rupture.

ÉLINGUES

- EPISSURE** Réalisation de boucle sur des élingues en câble par tressage (épiSSure) manuel. Le diamètre de l'épiSSure est égal à environ 2 fois le diamètre du câble .
- ESTROPE** Elingue sans-fin (extrémités raccordées entre elles) réalisée par tressage de torons pour obtenir un câble ou un tressage de câbles pour obtenir un grelin .
- LONGUEUR «L»** La longueur «L» d'une élingue doit être déterminée à fond de boucles et d'accessoires .
- MANCHONNAGE** Relatif aux élingues câble dont les boucles sont réalisées avec des manchons sertis à la presse . Le diamètre extérieur d'un manchon après sertissage est égal à environ 2 fois le diamètre du câble . La longueur d'un manchon après sertissage est égale à environ 5 fois le diamètre du câble .
- COEFFICIENT DE SÉCURITÉ** Rapport entre la Charge Maximale d'Utilisation et la Charge de Rupture ; *Exemple* : Une élingue chaîne de CMU 1000 kg, dont le coefficient de sécurité = 4 aura une charge de rupture de 4000 kg.

Elingue câble =5 Elingue Chaîne=4 Elingue textile =7 Elingue Cordage =10 Composants d'élingues =4

FACTEUR D'ÉLINGAGE Facteur appliqué à la Charge Maximale d'Utilisation (CMU) d'une élingue 1 brin pour prendre en compte la géométrie de l'élingage (nombre et angles de brins) ; le mode d'élingage et les angles d'utilisation modifient la charge d'utilisation de votre élingue.

Exemples de FACTEUR à appliquer à la CMU de votre élingue

Un Brin	Deux Brins		Trois et Quatre Brins		Coulissant	Brassière ronde	Brassière cubique
vertical	$0^\circ < \alpha \leq 90^\circ$	$90^\circ < \alpha \leq 120^\circ$	$0^\circ < \alpha \leq 90^\circ$	$90^\circ < \alpha \leq 120^\circ$	//	$\beta \leq 45^\circ$ $R \geq 10 d$	$\beta \leq 45^\circ$ $R \geq 10 d$
Facteur 1 Ex : 2000 kg	Facteur 1,4 2800 kg	Facteur 1 2000 kg	Facteur 2,1 4200 kg	Facteur 1,5 3000 kg	Facteur 0,8 1600 kg	Facteur 1,8 3600 kg	Facteur 0,9 1800 kg

Autres angles, nous consulter

PALONNIERS

Il est très important de respecter certaines règles lors d'une manutention d'une charge par palonnier. Malgré leur conception souvent simple il est recommandé de s'adresser à des professionnels de la manutention qui vous apporteront toutes les garanties nécessaires et notamment la conformité aux normes.

Nous rappelons ci-dessous quelques principes de base sur la stabilité d'un palonnier.

LA STABILITÉ DU PALONNIER AVEC SA CHARGE EST FONCTION DE :

- 1) la hauteur perdue (HP). Cette cote doit être la plus importante possible
- 2) la cote A doit être le plus possible supérieure à la cote B
Nota : si $A < B$, la cote HP devra toujours être $>$ à $[B - A]$
- 3) la longueur des élingues inférieures si elles existent :
plus elles sont courtes, plus on évite le balancement de la charge lors des mouvements.

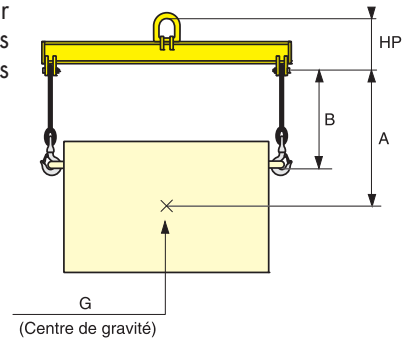

MOUFLES & POULIES

EFFORT À LA SUSPENTE D'UNE POULIE :

Le tableau suivant indique le coefficient A, à multiplier par la charge au brin, pour obtenir la charge totale s'exerçant sur la poulie.

Angle	0	30	45	60	75	90	105	120	150
Coef A	2	1,93	1,85	1,73	1,59	1,41	1,22	1	0,52

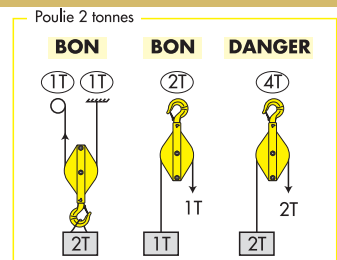

Exemple 1 :

Charge totale sur la poulie fixe :
 $1000 \times 1,41 = 1410 \text{ kg}$
1,41 est le coefficient pour un angle de 90°

Exemple 2 :

Charge sur la poulie A :
 $A = 1000 \times 1,93 = 1930 \text{ kg}$
1,93 est le coefficient pour un angle de 30°

Charge sur la poulie B :
 $B = 1000 \times 1 = 1000 \text{ kg}$
1 est le coefficient pour un angle de 120°

CHAÎNE DE DÉBARDAGE CHAÎNE de Haute Résistance et éprouvée



Passage facile sous les grumes grâce à l'AIGUILLE DE DÉBARDAGE
Raccourcissement possible avec le CROCHET COULISSANT
Boucles étrangleuses faciles à former et défaire grâce au CROCHET CHOKER

réf.	Force de Traction	Ø chaîne	Longueur
4360A	2,6 T	6 mm	2 / 2,5 m
4360B	3,6 T	7 mm	2 / 2,5 m
4360C	4,8 T	8 mm	2 / 2,5 m
4360D	6,8 T	10 mm	2,5 / 3 m

AIGUILLE pour élingue de débardage

Facilite le passage de la chaîne sous les grumes

l'accrochage se fait à la longueur voulue



Réf.	Ø chaîne	Ø aiguille	Longueur
5106-6AIG	5-6 mm	7 mm	250 mm
5106AIG	7-10 mm	9,5 mm	220 mm

CROCHET Choker pour chaîne

Pour accrochage/déaccrochage facile de la chaîne forestière

Déaccrochage involontaire rendu impossible par l'ergot

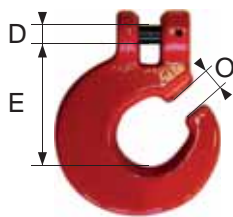

Réf.	Force Traction	Ø chaîne (mm)	D (mm)	E (mm)	O (mm)
5103F	3,25 T	6 mm	7,4	43	8
5103G	2 T	7-8 mm	9	58	9,8
5103H	3,15 T	10 mm	13	84	12,9
5103J	5,3 T	13 mm	16	94	16

Détails page 55

CROCHET Choker à chape coulissante

POUR CÂBLE DE TREUIL. Grâce au passage du crochet (fente) : accrochage et retrait rapide du câble

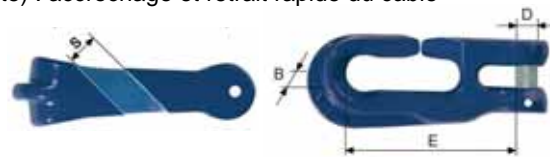

Réf	Force traction	Ø chaîne	B (mm)	D (mm)	E (mm)	S (mm)
5103V7	4,5 T	7 mm	36	9	87,5	16,5
5103V8	6 T	8 mm	36	10	87	16,5
5103V10	8,5 T	10 mm	36	12,5	85,5	16,5

CROCHET COULISSANT

Permet le raccourcissement de la chaîne.

Évite toute déformation des maillons.

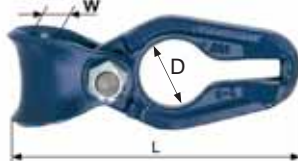

UTILISABLE DES 2 COTÉS

Sans réduction de la force de traction

Réf.	Force Traction	Ø chaîne	D (mm)	W (mm)	L (mm)
5106B	6 T	7-8 mm	34	20	145
5106C *	8,5 T	10 mm	42	36	208

! Réf.5106C, Ø10mm uniquement compatible avec chaîne NFE-26012 Classe 80 - Réf.2020DN80 (page 16)



ATTACHE DE CÂBLE

Réduction de la force de traction admissible pour la chaîne 8mm (3000 daN) et la chaîne 10 mm (4500 daN)



Réf.	Ø câble	L
5073G	8-12 mm	165 mm

AVEC ANNEAU *

Réf.	Ø câble maxi
5073GA*	12 mm

* Jusqu'à épuisement du stock

ÉLINGUE CÂBLE DE DÉBARDAGE CHOKER

Élingue-câble 1 brin, réalisée par manchonnage
Câble acier-clair 6x25

▲ Câble 11 mm		1 grande boucle	2 manchons choker
réf.4718	CODE	H1B	H2B
Ø câble (réf.1071)		11 mm	11 mm
Ø crochet choker mm		11,5	11,5
Ø manchon choker		11,5	11,5

▲ Câble 13 mm		1 grande boucle	2 manchons choker
réf.4718	CODE	J1B	J2B
Ø câble (réf.1071)		13 mm	13 mm
Ø crochet choker mm		11,5	11,5
Ø manchon choker		13	13

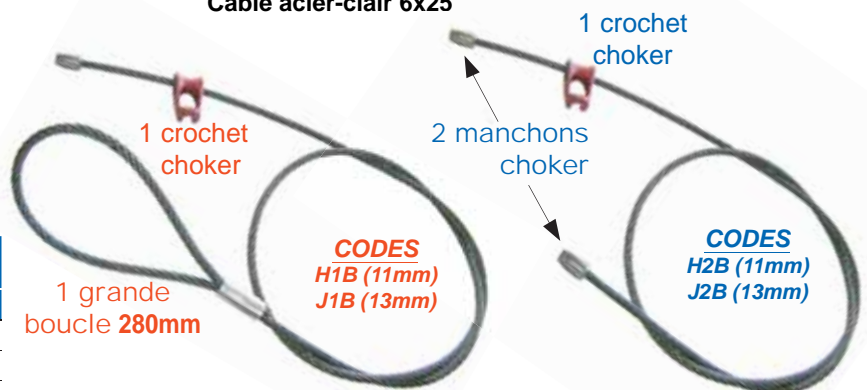

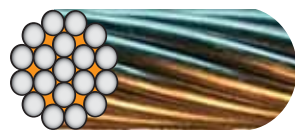

LES CÂBLES

DÉSIGNATIONS	RÉFÉRENCES	PAGES
CÂBLE MONOTORON DE 19 FILS.....	1008	8
CÂBLE 6 ET 7 TORONS DE 19 FILS	1022	8
CÂBLE 6 TORONS DE 25 FILS « FILLER »	1071	10
CÂBLE 6 TORONS DE 36 FILS « WARRINGTON SEALE »	1062	9
CÂBLE 6 TORONS DE 37 FILS.....	1051	9
CÂBLE 7 TORONS DE 7 FILS.....	1011	8
CÂBLE 7 TORONS DE 7 FILS GAINÉ P.V.C.....	1300	13
CÂBLE 7 TORONS DE 19 FILS GAINÉ P.V.C.....	1310	14
CÂBLE 8 TORONS AME PLASTIFIÉE « COMPLAST 8 »	1140	11
CÂBLE 8 TORONS DOUBLE PARALLÈLE « DP 8 »	1126	11
CÂBLE ANTI-CHÛTE DE SÉCURITÉ GAINÉ NOIR	4706	155
CÂBLE ANTIGIRATOIRE 19 TORONS DE 7 FILS (1 + 6 FILS)	1105	10
CÂBLE ANTIGIRATOIRE « COMPACT 37 »	1130	11
CÂBLE DE SURETÉ GAINÉ PVC	4701	155
CÂBLE DE TRACTION POIDS-LOURDS	4701	155
CÂBLE GALVA EN COURONNES.....	1032	9
CÂBLE GALVANISÉ POUR APPAREILS TIREURS.....	1121	10
CÂBLE HORLOGERIE 6 TORONS DE 7 FILS	1031	8
CÂBLE INOX MONOTORON DE 19 FILS	1250	12
CÂBLE INOX MONOTORON DE 19 FILS GAINÉ P.V.C BLANC	1350	14
CÂBLE INOX 6 TORONS DE 36 FILS WS	1281	13
CÂBLE INOX 7 TORONS DE 7 FILS	1260	12
CÂBLE INOX 7 TORONS DE 7 FILS GAINÉ P.V.C BLANC	1360	14
CÂBLE INOX 7 TORONS DE 19 FILS	1271	12
CÂBLE INOX 18 TORONS DE 7 FILS ANTIGIRATOIRE	1284	13

IMPORTANT !!!

La notice d'emploi jointe au matériel doit être mise à la disposition de l'utilisateur final qui doit en prendre connaissance avant la mise en service

Informations techniques et consignes de sécurité en tête de catalogue pages 3 à 5

LES CARACTÉRISTIQUES DE NOS PRODUITS SONT PUBLIÉES À TITRE INDICATIF ET SUSCEPTIBLES DE MODIFICATIONS SANS PRÉAVIS

CÂBLE MONOTORON de 19 FILS (1 + 6 + 12 FILS)

CE RÉF 1008

Pour définir vos câbles indiquer : la REFERENCE, le CODE et la longueur

Caractéristiques et usages : câble semi-rigide de transmission (freins, etc...),
petits haubanages et tirage de lignes

Nuance de l'acier : GALVANISÉ Tolérance sur le diamètre : -1% +4%

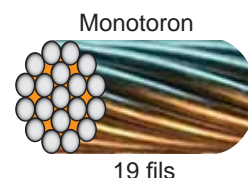

CODE	OGE180	AGE180	GGE180	KGE180	LGE180	MGE180
diam câble mm	1	1,2	3	6	8	10
poids/mètre en kg	0,005	0,005	0,045	0,18	0,315	0,49
charge de rupture mini en kg	95	160	851	3400	6050	9450

CÂBLE 7 TORONS de 7 FILS (1 + 6 FILS)

CE RÉF 1011

Pour définir vos câbles indiquer : la REFERENCE, le CODE et la longueur

Caractéristiques et usages : câble souple, très résistant

Petits diamètres : tout usage ;

*Gros diamètres : en câblage croisé pour haubanage, en câblage lang pour
scrapers, chariots de grues, tirage de lignes et câbles porteurs*

Sont définis dans le tableau ci-dessous les câbles les plus courants,
autres caractéristiques sur demande

Nuance de l'acier : GALVANISÉ Ame centrale : MÉTALLIQUE

Résistance de l'acier : 180 kg/mm² Tolérance sur le diamètre : -1% +4%

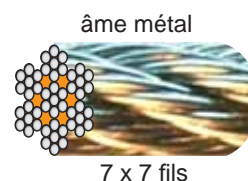

CODE	OGE180	AGE180	BGE180	DGE180	FGE180	HGE180	IGE180
diam câble mm	1,5	2	2,5	3	4	5	6
poids/mètre en kg	0,009	0,015	0,026	0,034	0,061	0,095	0,137
charge de rupture mini en kg	140	260	438	630	1152	1620	2580

CÂBLE 6 et 7 TORONS de 19 FILS (1 + 6 + 12 FILS)

CE RÉF 1022

Pour définir vos câbles indiquer : la REFERENCE, le CODE et la longueur

Caractéristiques et usages : câble pour chariots de grues, petits palans, treuils,
skips, téléskis, élingues et usages divers.

Sont définis dans le tableau ci-dessous les câbles les plus courants,
autres caractéristiques sur demande

Nuance de l'acier : GALVANISÉ Ame centrale : suivant tableau ci-dessous

Résistance de l'acier : suivant tableau ci-dessous - Tolérance sur le diamètre -1% +4%

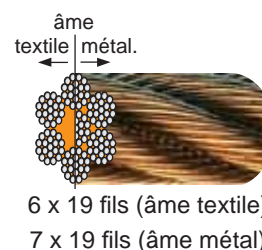

6 torons de 19 fils - âme textile

CODE AME TEXTILE	AGA180	BGA180	DGA180	FGA180	GGA180	HGA180	IGA180	JGA180	LGA180	PGA180	RGA180	SGA180	TGA180
diam câble mm	3	4	5	6	7	8	9	10	11	12	13	14	16
résistance acier kg/mm ²	180	180	180	180	180	180	180	180	180	180	180	180	180
poids/mètre en kg	0,03	0,054	0,084	0,121	0,171	0,215	0,272	0,336	0,406	0,483	0,567	0,658	0,859
charge de rupture mini kg	500	890	1380	2000	2710	3550	4490	5540	6710	7980	9370	10900	14200

7 torons de 19 fils - âme métallique

CODE AME MÉTAL	AGE200	BGE200	DGE200	FGE200	GGE200	HGE180	IGE200	JGE200	LGE180	PGE180	-	SGE180	TGE180
diam câble mm	3	4	5	6	7	8	9	10	11	12	-	14	16
résistance acier kg/mm ²	200	200	200	200	200	180	200	200	180	180	-	180	180
poids/mètre en kg	0,033	0,059	0,092	0,133	0,181	0,236	0,299	0,363	0,500	0,600	-	0,793	1,040
charge de rupture mini kg	597	1163	1805	2600	3250	4240	5370	6630	7770	9530	-	12950	16940

CÂBLE HORLOGERIE 6 TORONS de 7 FILS

CE RÉF 1031

Pour définir vos câbles indiquer : la REFERENCE, le CODE et la longueur

Caractéristiques et usages : câbles tous usages, SAUF LEVAGE ET TRACTION

Sont définis dans le tableau ci-dessous les câbles les plus courants,
autres caractéristiques sur demande

Nuance de l'acier : GALVANISÉ Ame centrale : TEXTILE

Résistance de l'acier : 180 kg/mm² Tolérance sur le diamètre : -1% +4%

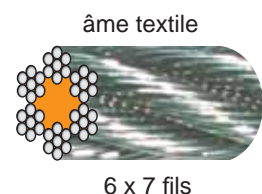

CODE	AGA180	BGA180	CGA180	DGA180	EGA180	FGA180
diam câble mm	2	2,5	3	4	5	6
poids/mètre en kg	0,013	0,022	0,035	0,050	0,087	0,132
charge de rupture mini en kg	239	375	538	957	1500	2150

CÂBLE GALVA en COURONNES

CE RÉF 1032

Pour définir vos couronnes indiquer : la REFERENCE, le CODE et la longueur (mini 25 mètres)

Caractéristiques et usages : câble tout usage

Nuance de l'acier : GALVANISÉ Âme centrale : METALLIQUE

Résistance de l'acier : 180 kg/mm² Tolérance sur le diamètre : -1% +4%

Couronne de 25m	CODE :	A25	B25	C25	D25	E25	F25	G25
Couronne de 50m	CODE :	A50	B50	C50	D50	E50	F50	G50
Couronne de 100m	CODE :	A100	B100	C100	D100	E100	F100	G100
diam câble mm		1,5	2	2,5	3	4	5	6
composition		7 x 7	7 x 7	7 x 7	7 x 7	7 x 7	7 x 7	7 x 7
poids/mètre en kg		0,009	0,015	0,026	0,034	0,061	0,095	0,137
charge de rupture mini (kg)		140	259	438	630	1152	1620	2580



COURONNES de 25, 50 ou 100 mètres

CÂBLES

CÂBLE 6 TORONS de 37 FILS (1 + 6 + 12 + 18 FILS)

CE RÉF 1051

Pour définir vos câbles indiquer : la REFERENCE, le CODE et la longueur

Caractéristiques et usages : câble pour levage courant, élingues, arrimages, amarrages et manutentions diverses

Sont définis dans le tableau ci-dessous les câbles les plus courants, autres caractéristiques sur demande

Nuance de l'acier : GALVANISÉ Âme centrale : TEXTILE

Résistance de l'acier : 180 kg/mm² Tolérance sur le diamètre : -1% +4%

CODE	BGA180	CGA180	DGA180	EGA180	FGA180	GGA180
diam câble mm	8	9	10	11	12	13
poids/mètre en kg	0,215	0,272	0,336	0,406	0,483	0,567
charge de rupture mini (kg)	3400	4300	5310	6420	7640	8970

CODE	HGA180	IGA180	JGA180	KGA180	LGA180	MGA180	NGA180	PGA180
diam câble mm	14	16	18	20	22	24	26	28
poids/mètre en kg	0,658	0,859	1,09	1,34	1,62	1,93	2,27	2,65
charge de rupture mini (kg)	10400	13600	17200	21200	25700	30600	35900	41600

âme textile



6 x 37 fils

CÂBLE 6 TORONS de 36 FILS «WARRINGTON SEALE» (1+7+7/7+14 FILS)

CE RÉF 1062

Pour définir vos câbles indiquer : la REFERENCE, le CODE et la longueur

Caractéristiques et usages : câble pour grues, palans, treuils, portiques, skips, dragages, exploitations forestières

Sont définis dans le tableau ci-dessous les câbles les plus courants, autres caractéristiques sur demande

Nuance de l'acier : GALVANISÉ Ame centrale : suivant tableau ci-dessous

Résistance de l'acier : 180 kg/mm² Tolérance sur le diamètre : -1% +4%

âme textile | métallique



6 x 36 fils

CODE Âme métal.	Âme métallique									
	AGE180	BGE180	CGE180	DGE180	EGE180	FGE180	GGE180	HGE180	IGE180	JGE180
diam câble mm	13	14	16	18	20	22	24	26	28	30
poids/mètre en kg	0,686	0,795	1,04	1,31	1,62	1,96	2,34	2,74	3,18	3,65
charge de rupture mini (kg)	10900	12600	16500	20800	25700	31100	37000	43500	50400	57800

CODE Âme textile	Âme textile									
	AGA180	BGA180	CGA180	DGA180	EGA180	FGA180	GGA180	HGA180	IGA180	JGA180
diam câble mm	13	14	16	18	20	22	24	26	28	30
poids/mètre en kg	0,623	0,723	0,944	1,19	1,48	1,78	2,12	2,49	2,89	3,32
charge de rupture mini (kg)	10100	11700	15200	19300	23800	28800	34300	40200	46700	53600

CÂBLE 6 TORONS de 25 FILS « FILLER » (1 + 6 + 6 + 12 FILS)

CE RÉF 1071

Pour définir vos câbles indiquer : la REFERENCE, le CODE et la longueur

Caractéristiques et usages : câble pour pelles mécaniques, scrapers, bulldozers, skips, treuils, forestiers, gravières.

Sont définis dans le tableau ci-dessous les câbles les plus courants, autres caractéristiques sur demande

Nuance de l'acier : CLAIR

Ame centrale : MÉTALLIQUE

Résistance de l'acier : 180 kg/mm²

Tolérance sur le diamètre -1% +4%

Utilisable en élingue de débarbage choker
réf 4718 page 49

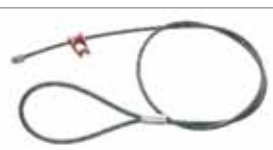

âme métal

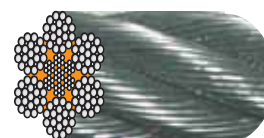

6 x 25 fils

CODE	ACE180	BCE180	CCE180	DCE180	ECE180	FCE180	GCE180	HCE180	ICE180	JCE180
diam câble mm	10	11	12	13	14	16	18	20	22	24
poids/mètre en kg	0,398	0,482	0,573	0,673	0,78	1,02	1,29	1,59	1,93	2,29
charge de rupture mini en kg	6580	7950	9450	11100	12900	16800	21300	26300	31800	37900

CÂBLE ANTIGIRATOIRE 19 TORONS de 7 FILS (1 + 6 FILS)

CE RÉF 1105

Pour définir vos câbles indiquer : la REFERENCE, le CODE et la longueur

Caractéristiques et usages : câble souple antigiratoire pour grues à tours, grues mobiles, ponts roulants de moins de 4 brins et palans

Sont définis dans le tableau ci-dessous les câbles les plus courants, autres caractéristiques sur demande

Nuance de l'acier : GALVANISÉ

Ame centrale : MÉTALLIQUE

Résistance de l'acier : suivant tableau ci-dessous Tolérance sur le diamètre -1% +4%

ANTIGIRATOIRE

âme métal



19 x 7 fils

CODE	0GE180	AGE180	BGE180	CGE180	DGE200	EGE180	FGE200	GGE200	HGE180
diam câble mm	4	4,5	5	6	6,5	7	7,5	8	9
résistance acier kg/mm ²	180	180	180	180	200	180	200	200	200
poids/mètre en kg	0,064	0,07	0,094	0,162	0,166	0,20	0,225	0,250	0,306
charge de rupture mini en kg	1050	1330	1644	2366	2950	3211	3690	4250	5311

CODE	IGE200	JGE180	KGE180	LGE200	MGE180	NGE180	0GE180	PGE200	QGE200
diam câble mm	10	11	12	13	14	16	17	18	19
résistance acier kg/mm ²	200	180	180	200	180	180	180	200	200
poids/mètre en kg	0,402	0,495	0,561	0,679	0,813	0,975	1,16	1,309	1,45
charge de rupture mini en kg	7100	7930	9412	11050	12850	16830	19500	21200	25000

CÂBLE GALVANISÉ pour APPAREILS TIREURS

CE RÉF 1121

Pour définir vos câbles indiquer : la REFERENCE, le CODE et la longueur

Usage : sélection de 3 câbles pour appareils-tireurs (p.122)

Nuance de l'acier : GALVANISÉ

Ame centrale : TEXTILE

Résistance de l'acier : 180 kg/mm²

Tolérance sur le diamètre : -1% +4%



TIREUR A CÂBLE
réf 6150 page 123

code AGI180

pour tireur 615008A
800 kg - page 123

code BGI180

pour tireur 615016A
1600 kg - page 123

âme textile

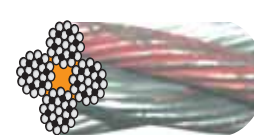

4 x 26 fils

âme textile

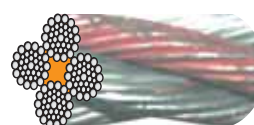

4 x 36 fils

CODE	AGI180	BGI180	CGI180
diam câble mm	8,3	11,5	16,3
composition	4 x 26	4 x 26	4 x 36
poids/mètre en kg	0,282	0,523	1,07
charge de rupture mini en kg	4600	8480	15850

code CGI180

pour tireur 615032A
3200 kg - page 123

CÂBLE 8 TORONS DOUBLE PARALLÈLE « DP8 »

CE RÉF 1126

Pour définir vos câbles indiquer : la REFERENCE, le CODE et la longueur

Caractéristiques et usages : pour palan électrique et pont roulant
Idéal pour enroulement en multi-couches

Nuance de l'acier : GALVANISÉ Ame centrale : MÉTALLIQUE

Résistance de l'acier : 200 kg/mm² Tolérance sur le diamètre -1% +4%

âme métal



8 torons DP8

CODE	8 torons de 26 fils					8 torons de 25 fils							
	CGE200	DGE200	EGE200	FGE200	GGE200	HGE200	IGE200	JGE200	KGE200	LGE200	MGE200	NGE200	PGE200
diam câble mm	10	11	12	13	14	15	16	18	19	22	24	26	28
section métal. mm ²	50	60	71	90	96	112	134	171	184	256	305	358	415
poids/mètre en kg	0,44	0,53	0,63	0,78	0,84	0,99	1,16	1,50	1,62	2,23	2,57	3,01	3,60
charge rupture mini kg	8500	10500	12500	14500	17000	19500	22500	26000	32000	42000	50000	58500	68500

CÂBLE ANTIGIRATOIRE « COMPACT 37 »

CE RÉF 1130

Pour définir vos câbles indiquer : la REFERENCE, le CODE et la longueur

Caractéristiques et usages : Idéal pour des applications de levage sur un seul brin et un enroulement en multi-couches

Composition : antigiratoire 16 torons extérieurs sur 19 torons de 7 fils surtréfilés (6x7/6x7/6x7/1x7) ; Torons surtréfilés optimisant la charge de rupture, très élevée, et la résistance à la fatigue

Très bon comportement aux charges importantes et aux grandes vitesses

Nuance de l'acier : GALVANISÉ Ame centrale : MÉTALLIQUE

Résistance de l'acier suivant tableau ci-dessous

Tolérance sur le diamètre -1% +4%

âme métal

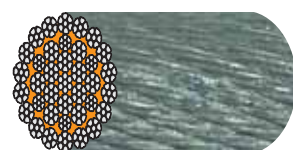

compact 37

ANTIGIRATOIRE

CODE	AGE200	CGE200	DGE200	EGE200	FGE200	GGE200	HGE200	IGE200	JGE200
diam câble mm	10	12	13	14	15	16	17	18	19
poids/mètre en kg	0,51	0,735	0,862	1,00	1,148	1,306	1,475	1,653	1,842
charge de rupture mini en kg	9320	13420	15750	18270	20970	23860	26940	30200	33650

CODE	KGE200	LGE200	MGE200	NGE200	OGE200	PGE200	QGE200	RGE200
diam câble mm	20	21	22	23	24	25	26	28
poids/mètre en kg	2,041	2,25	2,47	2,70	2,939	3,189	3,45	4,00
charge de rupture mini en kg	37290	41110	45120	49310	53690	58260	63020	73080

CÂBLE 8 TORONS AME PLASTIFIÉE « COMPLAST 8 »

CE RÉF 1140

Pour définir vos câbles indiquer : la REFERENCE, le CODE et la longueur

Caractéristiques et usages : câble à grande résistance aux charges dynamiques et aux angles de déflexion ;

Diamètre supérieur à 30 mm : sur demande

Composition : 8 torons de 26 fils

Torons surtréfilés optimisant la charge de rupture et la résistance à la fatigue

Nuance de l'acier : CLAIR avec protection contre un environnement corrosif

Ame centrale : (7 torons de 1+8+8) MÉTALLIQUE imprégnée de plastique

Résistance de l'acier : suivant tableau ci-dessous Tolérance sur le diamètre -1% +4%

âme métal plastifiée



8 x 26 fils

CODE	A	B	C	D	E	F	G	H	I	J
diam câble mm	10	12	13	14	15	16	18	19	20	22
poids/mètre en kg	0,453	0,66	0,775	0,899	1,032	1,174	1,486	1,655	1,834	2,219
charge de rupture mini en kg	8930	12860	15100	17500	20100	22870	28940	32250	35730	43240

CODE	K	L	M	N	O	P	Q	R	S
diam câble mm	24	25	26	28	29	30	32	34	36
poids/mètre en kg	2,641	2,866	3,100	3,595	3,856	4,127	4,695	5,300	5,943
charge de rupture mini en kg	51460	55830	60390	70040	75130	80400	91480	103000	115800

CÂBLE INOX MONOTORON de 19 FILS

CE RÉF 1250

Pour définir vos câbles indiquer : la REFERENCE, le CODE et la longueur

Sont définis dans le tableau ci-dessous les câbles les plus courants, autres caractéristiques sur demande

Nuance de l'acier : INOX AISI 316

Résistance de l'acier : 160 kg/mm²

Tolérance sur le diamètre : -1% +4%

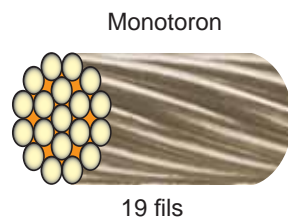

CODE	AIE180	CIE180	DIE180	EIE180	FIE180	HIE180	IIE180	JIE180	KIE180	LIE180	MIE180	NIE180	PIE180
diam câble mm	1	2	2,5	3	4	5	6	7	8	10	12	14	16
poids/mètre en kg	0,005	0,02	0,031	0,045	0,079	0,124	0,178	0,243	0,317	0,494	0,712	0,96	1,25
charge de rupture mini (kg)	90	340	550	750	1400	2100	3000	4100	5400	8400	12250	14000	18400

CÂBLE INOX 7 TORONS de 7 FILS

CE RÉF 1260

Pour définir vos câbles indiquer : la REFERENCE, le CODE et la longueur

Caractéristiques et usages : câble inox souple résistant aux atmosphères industrielles et marines (haubanages dériveurs) et pour haubanages divers

Sont définis dans le tableau ci-dessous les câbles les plus courants, autres caractéristiques sur demande

Nuance de l'acier : INOX AISI 316

Ame centrale : MÉTALLIQUE

Résistance de l'acier : 160 kg/mm²

Tolérance sur le diamètre : -1% +4%

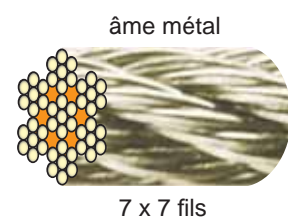

CODE	OIE180	AIE180	BIE180	CIE180	DIE180	EIE180	FIE180	GIE180	IIE180	JIE 180
diam câble mm	1	1,5	2	2,5	3	4	5	6	8	9
poids/mètre en kg	0,004	0,008	0,014	0,023	0,031	0,061	0,094	0,133	0,246	0,308
charge de rupture mini (kg)	60	130	230	380	500	930	1525	2200	3670	5230

CÂBLE INOX 7 TORONS de 19 FILS

CE RÉF 1271

Pour définir vos câbles indiquer : la REFERENCE, le CODE et la longueur

Caractéristiques et usages : câble inox extra souple résistant aux atmosphères industrielles (palans et ponts anti-déflagrants, portes et portails automatiques) et marines (câbles de winch) et à usages divers

Sont définis dans le tableau ci-dessous les câbles les plus courants, autres caractéristiques sur demande

Nuance de l'acier : INOX AISI 316

Ame centrale : MÉTALLIQUE

Résistance de l'acier : 160 kg/mm²

Tolérance sur le diamètre : -1% +4%

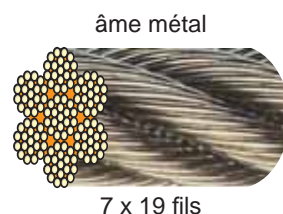

CODE	AIE180	BIE180	CIE180	DIE180	EIE180	GIE180	IIE180	JIE180	KIE180	LIE180
diam câble mm	2,5	3	4	5	6	8	10	12	14	16
poids/mètre en kg	0,022	0,038	0,06	0,086	0,135	0,24	0,375	0,54	0,76	0,97
charge de rupture mini (kg)	360	600	950	1400	2100	3400	5310	7650	10400	13600

CÂBLE INOX 6 TORONS de 36 FILS

CE RÉF 1281

Pour définir vos câbles indiquer : la REFERENCE, le CODE et la longueur

Caractéristiques et usages : câble inox extra-souple résistant aux atmosphères industrielles et marines, pour le levage, la traction, les élingues etc...

Nuance de l'acier : INOX AISI 316

Ame centrale : MÉTALLIQUE

Résistance de l'acier : 160 kg/mm²

Tolérance sur le diamètre : -1% +4%

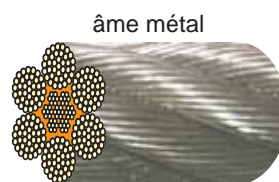

âme métal

6 x 36 fils

CODE	AIE180	BIE180	CIE180	DIE180	EIE180	FIE180	GIE180	HIE180
diam câble mm	10	12	14	16	18	20	22	24
poids/mètre en kg	0,41	0,59	0,78	1,07	1,35	1,67	2,02	2,34
charge de rupture mini en kg	6150	8800	11200	14600	18500	22530	29800	32800

CÂBLE INOX 18 TORONS de 7 FILS ANTIGIRATOIRE

CE RÉF 1284

Pour définir vos câbles indiquer : la REFERENCE, le CODE et la longueur

Caractéristiques et usages : câble inox extra souple résistant aux atmosphères industrielles et marines, pour levage etc...

Nuance de l'acier : INOX AISI 316

Ame centrale : MÉTALLIQUE

Résistance de l'acier : 160 kg/mm²

Tolérance sur le diamètre : -1% +4%

ANTIGIRATOIRE

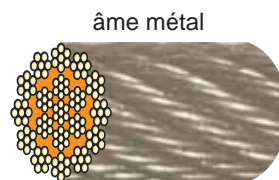

âme métal

18 x 7 fils

CODE	AIE160	BIE160	CIE160	EIE160	GIE160	IIE160	KIE160
diam câble mm	4	5	6	7	8	10	12
poids/mètre en kg	0,064	0,11	0,145	0,214	0,28	0,404	0,57
charge de rupture mini en kg	870	1430	2130	2570	3725	5250	7570

CÂBLE 7 TORONS de 7 FILS GAINÉ P.V.C.

CE RÉF 1300

Pour définir vos câbles indiquer : la REFERENCE, le CODE et la longueur

Caractéristiques et usages : câble galvanisé enrobé PVC pour convoyeurs, haubanages aviation, montgolfières et pour tout usage nécessitant un câble protégé

Nuance de l'acier : GALVANISÉ Ame centrale : MÉTALLIQUE

Sont définis dans le tableau ci-dessous les câbles les plus courants, autres caractéristiques sur demande

Résistance de l'acier : 200 kg/mm²

Tolérance sur le diamètre : -1% +4%

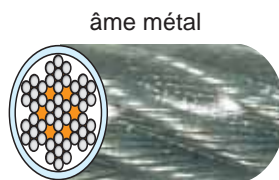

âme métal

7 x 7 fils

GAINÉ
PVC translucide

CODE	OGE180	AGE180	BGE180	CGE180	DGE180	EGE180	FGE180
diam câble mm	1,5	2	2,5	3	3	4	4
diam gainé mm	2,5	3	3,5	4	5	5	6
poids/mètre en kg	0,013	0,021	0,035	0,041	0,05	0,07	0,081
charge de rupture mini (kg)	140	250	520	583	583	1037	1037

disponible en

PVC Rouge

PVC Noir

PVC Vert

CÂBLE 7 TORONS de 19 FILS GAINÉ P.V.C.

CE RÉF 1310

Pour définir vos câbles indiquer : la REFERENCE, le CODE et la longueur

Caractéristiques et usages : câble galvanisé enrobé PVC pour convoyeurs et pour tout usage nécessitant un câble protégé

Sont définis dans le tableau ci-dessous les câbles les plus courants, autres caractéristiques sur demande

Nuance de l'acier : GALVANISÉ

Ame centrale : MÉTALLIQUE

Résistance de l'acier : 200 kg/mm²

Tolérance sur le diamètre : -1% +4%

Gainé
PVC translucide

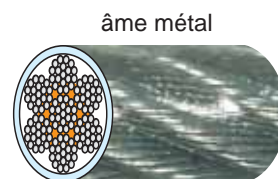

âme métal

7 x 19 fils

disponible en

PVC Rouge

PVC Noir

PVC Vert

selon diamètre

CODE	BGE180	DGE180	EGE180	FGE180	GGE180	HGE180	JGE180
diam câble mm	4	5	6	8	10	12	16
diam gainé mm	5	6,5	8	10	12	14	18
poids/mètre en kg	0,07	0,106	0,153	0,279	0,406	0,671	1,15
charge de rupture mini (kg)	1230	1606	2312	4240	6424	9250	16448

CÂBLE INOX MONOTORON de 19 FILS GAINÉ P.V.C. BLANC

CE RÉF 1350

Pour définir vos câbles indiquer : la REFERENCE, le CODE et la longueur

Caractéristiques et usages : câble inox rigide enrobé PVC résistant aux atmosphères industrielles et marines (filière de ralingue de foc) et pour usages divers nécessitant un câble protégé.

Sont définis dans le tableau ci-dessous les câbles les plus courants, autres caractéristiques sur demande

Nuance de l'acier : INOX AISI 316 Ame centrale : MÉTALLIQUE

Résistance de l'acier : 160 kg/mm²

Tolérance sur le diamètre : -1% +4%



Gainé PVC Blanc



Monotoron

19 fils

CODE	CIE180	DIE180	EIE180	FIE180	GIE180	HIE180
diam câble mm	2,5	3	4	5	6	8
diam gainé mm	3,5	4,5	6	7	8	10
poids/mètre en kg	0,04	0,05	0,10	0,15	0,21	0,35
charge de rupture mini en kg	550	750	1400	2100	3000	5400

CÂBLE INOX 7 TORONS de 7 FILS GAINÉ P.V.C. BLANC

CE RÉF 1360

Pour définir vos câbles indiquer : la REFERENCE, le CODE et la longueur

Caractéristiques et usages : câble inox souple enrobé PVC résistant aux atmosphères industrielles et marines (câble de direction, ligne de vie) et pour usages divers nécessitant un câble protégé

Sont définis dans le tableau ci-dessous les câbles les plus courants, autres caractéristiques sur demande

Nuance de l'acier : INOX AISI 316 Ame centrale : MÉTALLIQUE

Résistance de l'acier : 160 kg/mm²

Tolérance sur le diamètre : -1% +4%

Gainé PVC Blanc



âme métal

7 x 7 fils

CODE	BIE180	CIE180	FIE180	GIE180	HIE180
diam câble mm	2,5	3	4	5	6
diam gainé mm	3,5	4	6	7	8
poids/mètre en kg	0,03	0,04	0,085	0,12	0,16
charge de rupture mini en kg	380	500	1000	1600	2200

Existe aussi en 7 torons de 19 fils (inox - gainé PVC blanc)



LES CHAÎNES

DÉSIGNATIONS	RÉFÉRENCES	PAGES
CHAÎNE CALBRÉE NORME NFE 26011	2010	16
CHAÎNE CALBRÉE NORME NFE 26012	2020	16
CHAÎNE DE LEVAGE HAUTE RÉSISTANCE.....	2031	16
CHAÎNE DE LEVAGE HAUTE RÉSISTANCE GRADE 80.....	2035	17
CHAÎNE DE LEVAGE HAUTE RÉSISTANCE GRADE 100.....	2036	17
CHAÎNE DE MANOEUVRE CALBRÉE.....	2050	18
CHAÎNE H.R. POUR PALANS GRADE 80 - DIN 5684-8.....	2051	19
CHAÎNE H.R. POUR PALANS GRADE 80 - ISO 3077	2052	19
CHAÎNE INOX 316 DIN 763 / 766 - NFE 26011	2080 / 2081	19
CHAÎNE INOX 316 POUR ÉLINGUE.....	2082	20
CHAÎNE INOX POUR POMPES IMMERGÉES	2085	20
CHAÎNE LIÈGE DE MOUILLAGE	2100	20
CHAÎNE ORDINAIRE SOUDÉE NFE 26020 MAILLON COURT.....	2040	17
CHAÎNE ORDINAIRE SOUDÉE NFE 26020 MAILLON LONG	2041	17
CHAÎNE ORDINAIRE SOUDÉE NON ÉPROUVÉE	2042	18
CHAÎNE PLASTIQUE ROUGE ET BLANCHE.....	2045	18
CHAÎNE-CÂBLE « QUALITÉ MARINE »	2015	16
CHAÎNE TORSE SOUDÉE NFE 26020 MAILLON LONG.....	2043	18

IMPORTANT !!!

La notice d'emploi jointe au matériel doit être mise à la disposition de l'utilisateur final qui doit en prendre connaissance avant la mise en service

Informations techniques et consignes de sécurité en tête de catalogue pages 3 à 5

LES CARACTÉRISTIQUES DE NOS PRODUITS SONT PUBLIÉES À TITRE INDICATIF ET SUSCEPTIBLES DE MODIFICATIONS SANS PRÉAVIS

CHAÎNE CALBRÉE Norme NFE 26011

CE RÉF 2010

Pour définir vos chaînes indiquer : la REFERENCE, le CODE et la longueur

En standard, état de surface : POLI

Adaptée pour le matériel agricole - Classe 80

CODE	CN80	DN80	EN80	FN80	GN80
diam chaîne mm	8	10	12	14	16
L en mm (= 3 x diam)	24	30	36	42	48
H en mm	10,4	13	15,6	18,2	20,8
poids/mètre en kg	1,39	2,17	3,12	4,25	5,55
rupture en kg	8000	12500	18000	24600	32000

Norme NFE 26011

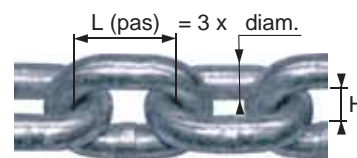

CHAÎNE CÂBLE QUALITÉ MARINE

REÉ 2015

Pour définir vos chaînes indiquer : la REFERENCE et le CODE

Pour guindeaux

Acier galvanisé à chaud

Livrées par liasse de 50 mètres

CODE	A	B	C	D	E	F
diam chaîne mm	6	8	10	12	14	16
L en mm	18	24	30	36	42	48
H en mm	7,8	10,4	13	15,6	18,2	20,8
poids/mètre en kg	0,78	1,40	2,18	3,15	4,39	5,71
rupture en kg	1800	3200	5000	6500	10000	12600
Charge d'utilisation indicative (kg)	560	1000	1500	2250	3000	4000

Ne pas utiliser comme chaîne de levage ou de charge

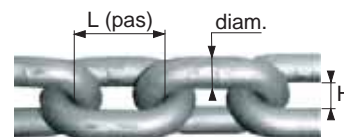

CHAÎNE CALBRÉE Norme NFE 26012

CE RÉF 2020

Pour définir vos chaînes indiquer : la REFERENCE, le CODE et la longueur

En standard, état de surface : POLI

Adaptée pour le matériel agricole - Classe 80

CODE	CN80	DN80*	EN80	FN80	GN80	HN80
diam chaîne mm	8	10	12	14	16	18
L en mm (= 3,5 x diam)	28	35	42	49	56	63
H en mm	11,2	14	16,8	19,6	22,4	24
poids/mètre en kg	1,31	2,05	2,96	4,02	5,26	6,70
rupture en kg	8000	12500	18000	24600	32000	40700

* Compatible avec crochet coulissant réf. 5106 (page 6)

Norme NFE 26012

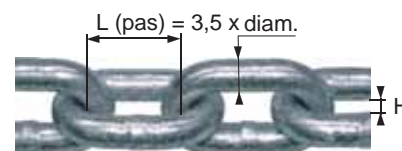

CHAÎNE DE LEVAGE HAUTE RÉSISTANCE « HERC-ALLOY »

CE RÉF 2031

Pour définir vos chaînes indiquer : la REFERENCE, le CODE et la longueur

Très grande résistance à la traction et à l'abrasion

Allongement minimum avant rupture de 25 %

Utilisation en élingues et engins à défricher

Coefficient d'utilisation 4/1

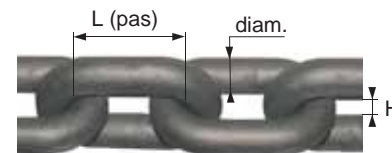

HERC-ALLOY

CODE	X	A	B	C	D	E	F	G	J
diam chaîne en mm	6	7	10	13	16	19	22	26	32
diam chaîne en pouces "	7/32 "	9/32 "	3/8 "	1/2 "	5/8 "	3/4 "	7/8 "	1 "	1 1/4 "
L en mm	18	22,5	31,5	39	45	57	58	78	85
H en mm	8	10	14,5	19	21,5	27	28	38	43
poids/mètre en kg	0,7	1,1	2,2	3,8	5,7	8,9	11,5	14	21,5
C.M.U en kg	950	1500	3200	5400	8200	12800	15500	21600	32750
rupture en kg	3800	6000	12800	21600	32800	51200	62000	86400	131000

CHAÎNE DE LEVAGE HAUTE RÉSISTANCE « GRADE 80 »

CE RÉF 2035

Pour définir vos chaînes indiquer : la REFERENCE, le CODE et la longueur

Très grande résistance à la traction et à l'abrasion

Acier allié traité thermiquement et non vieillissant

Allongement minimum avant rupture de 25 %

Utilisation en élingues et engins à défricher

Coefficient d'utilisation 4/1

Norme EN 818-2

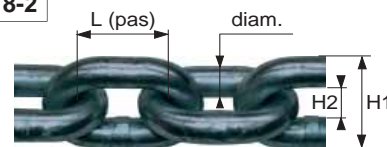

CODE	A	B	C	D	E	F	G	H	I	J	K	L
diam chaîne mm	6	7	8	10	13	16	18	19	20	22	26	32
L en mm	18	21	24	30	39	48	54	57	60	66	78	96
H1 maxi en mm (EN 818-2)	22,2	25,9	29,6	37	48,1	59,2	66,6	70,3	74	81,4	96,2	118
H2 mini en mm (EN 818-2)	7,8	9,1	10,4	13	16,9	20,8	23,4	24,7	26	28,6	33,8	41,6
Tolérance (mm) sur H2 mini	+1,2	+1,4	+1,6	+2	+2,6	+3,2	+3,6	+3,8	+4	+4,4	+5,2	+6,2
poids/mètre en kg	0,8	1,1	1,4	2,2	3,8	5,7	7,3	8,1	9	10,9	15,5	24,1
C.M.U en kg	1120	1500	2000	3150	5300	8000	10000	11200	12500	15000	21200	31500
rupture en kg	4480	6000	8000	12600	21200	32000	40000	44800	50000	60000	84800	126000

CHAÎNE DE LEVAGE HAUTE RÉSISTANCE « GRADE 100 »

CE RÉF 2036

Pour définir vos chaînes indiquer : la REFERENCE, le CODE et la longueur

Très grande résistance à la traction et à l'abrasion

Utilisation en élingues (page 31) et engins à défricher

Coefficient d'utilisation 4/1

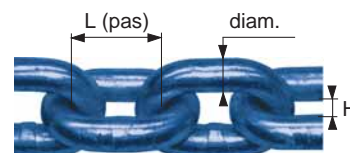

CODE	A	B	C	D	E	F	H	J	K
diam chaîne mm	6	7	8	10	13	16	20	22	26
L en mm	18	21	24	30	39	48	60	66	78
H en mm	7,8	9,1	10,4	13	16,9	20,8	26	28,6	33,8
poids/mètre en kg	0,9	1,2	1,5	2,4	4	6	10	11,9	16,3
C.M.U en kg	1400	1900	2500	4000	6700	10000	15600	18000	26500
rupture en kg	5600	7600	10000	16000	26800	40000	62400	72000	106000

CHAÎNE ORDINAIRE SOUDÉE NFE 26020 MAILLON COURT

Q RÉF 2040

Pour définir vos chaînes indiquer : la REFERENCE et le CODE

Pour toutes utilisations courantes SAUF LEVAGE ET TRACTION

Nuance de l'acier : ZINGUÉE

Livrée par liasse de 25 m

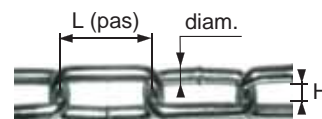

maillon court

CODE en zinguée	AAG	AG	BG	CG	DG	FG	GG	HG	IG	JG	KG
diam chaîne mm	2	2,5	3	3,5	4	5	6	7	8	10	12
L en mm	12	14	16	18	19	21	24	28	32	40	48
H en mm	5	4	5	6	7	9	11	13	15	19	23
poids/mètre en kg	0,07	0,11	0,16	0,21	0,3	0,5	0,73	1	1,3	2,05	2,9
charge utile indicative en kg	25	40	60	75	100	155	230	300	400	620	900

CHAÎNE ORDINAIRE SOUDÉE NFE 26020 MAILLON LONG

Q RÉF 2041

Pour définir vos chaînes indiquer : la REFERENCE et le CODE

Pour toutes utilisations courantes SAUF LEVAGE ET TRACTION

Nuance de l'acier : POLIE ou ZINGUÉE

Livrée par liasse de 25 m (diam 2,5 à 12 mm) / 15 m (diam 14 et 16 mm)

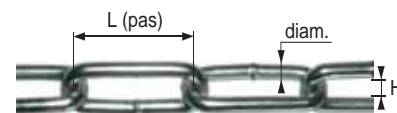

maillon long

CODE (acier poli)	AN	BN	CN	DN	EN	FN	GN	HN	IN	JN	KN	LN	MN
CODE (acier zingué)	AG	BG	CG	DG	EG	FG	GG	HG	IG	JG	KG	LG	MG
diam chaîne mm	2,5	3	3,5	4	4,5	5	6	7	8	10	12	14	16
L en mm	24	26	28	32	34	35	42	49	52	65	78	72	88
H en mm	5	6	7	8	9	10	12	14	16	20	24	26	35
poids/mètre en kg	0,09	0,13	0,19	0,24	0,32	0,42	0,59	0,8	1,08	1,7	2,5	3,61	4,67
charge utile indicative en kg	40	60	75	100	125	155	230	300	400	620	900	1230	1600

CHAÎNE ORDINAIRE SOUDÉE NON-ÉPROUVÉE

Q RÉF 2042

Pour définir vos chaînes indiquer : la REFERENCE et le CODE

Pour toutes utilisations courantes **SAUF LEVAGE ET TRACTION**

Nuance de l'acier : ZINGUÉE

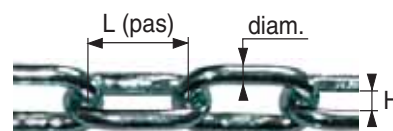

en Carton



CODE	A	B	C	D	E	F	G	H	I	J	K	L	M
Liasse de :	25 m	25 m	25 m	25 m	25 m	25 m	25 m	25 m	25 m	25 m	25 m	15 m	12,5m
diam en mm	2,5	3	3,5	4	4,5	5	6	7	8	10	12	14	16
L en mm	24	26	28	32	34	35	42	49	52	65	78	76	88
H en mm	5	6	7	8	9	10	12	14	16	20	24	27	31
poids la Liasse en kg	2,5	3,75	5	6,75	8,75	10,75	15,75	21,5	27,5	44	64	52,2	55,7

en Bobine



CODE	AB	BB	DB	FB	GB	HB	IB
Bobine de :	100 m	100 m	50 m	40 m	30 m	20 m	15 m
diam en mm	2,5	3	4	5	6	7	8
L en mm	24	26	32	35	42	49	52
H en mm	5	6	8	10	12	14	16
poids la Bobine en kg	10	15	13,5	17,2	18,9	17,2	16,5

DISTRIBUTEUR avec 6 bobines :

- 2 en Ø 2,5mm
- 2 en Ø 3mm
- 1 en Ø 4mm
- 1 en Ø 5mm

Total 490m !



170 x 47cm
prof. 45cm

livré non-monté

Réf 2042KIT1

CHAÎNE TORSE SOUDÉE NFE 26020 MAILLON LONG

Q RÉF 2043

Pour définir vos chaînes indiquer : la REFERENCE et le CODE

Pour toutes utilisations courantes **SAUF LEVAGE ET TRACTION**

Nuance de l'acier : ZINGUÉE

Norme NFE 26020

Livrée par liasse de 25 m

CODE	AG	BG	CG	DG	FG	GG
diam chaîne mm	2,5	3	3,5	4	5	6
L en mm	23	25	27	30	33	40
H en mm	4,5	5,5	6	6,5	8	10
poids/mètre en kg	0,10	0,15	0,20	0,25	0,48	0,65
charge d'utilisation indicative (kg)	40	60	75	100	155	230

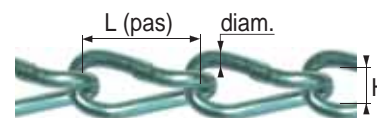

CHAÎNE PLASTIQUE ROUGE ET BLANCHE

Q RÉF 2045

Pour définir vos chaînes indiquer : la REFERENCE et le CODE

Pour la SIGNALISATION

Livrée par liasse de 25 m

CODE	A	B	C
Chaîne	n°6	n°8	n°10
L en mm	26	32	52
H en mm	9	11	18
Poids en kg / mètre	0,07	0,098	0,15



CHAÎNE DE MANOEUVRE CALBRÉE

Q RÉF 2050

Pour définir vos chaînes indiquer : la REFERENCE, le CODE et la longueur

Pour la manoeuvre d'appareils de levage

Etat de surface : POLI

en aucun cas,
chaîne ne devant
supporter de charge

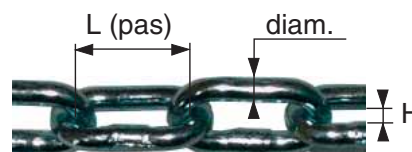

CODE	A	B	C	D	E	F	G	J	K	L	M	N	O	P
diam chaîne mm	5	5	5	5	5	5	5	6	6	6	6	6	6	6
L en mm	17,5	23,5	24	25	25,2	26,8	27,4	18	18,2	26,3	26,5	26,7	27,7	27,8
H en mm	7	8	8	7,6	7,4	10	8	7,4	7,4	10	9,6	9,2	7,2	9
poids/mètre en kg	0,51	0,45	0,45	0,45	0,45	0,44	0,44	0,8	0,8	0,67	0,67	0,67	0,64	0,64

CHAÎNE DE CHARGE pour PALANS « GRADE 80 » DIN 5684-8

CE RÉF 2051

Pour définir vos chaînes indiquer : la REFERENCE, le CODE et la longueur

Revêtement anti-corrosion COROLIM

Résistance de l'acier : 80 kg/mm²

DIN 5684-8

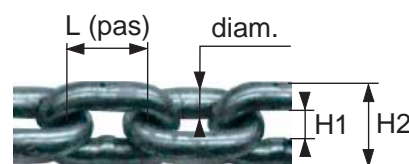

CODE	D	F	G	H	I	J	K	M	N
diam chaîne mm	4	5	6	7	8	9	10	13	16
L en mm	12	15	18	21	24	27	28	36	45
H1 mini en mm	5	6	7,2	8,4	9,6	10,8	12	15,6	19,2
H2 maxi en mm	13,7	16,9	20,2	23,6	27	30,4	34	44,2	54,4
poids/mètre en kg	0,35	0,54	0,8	1,1	1,4	1,8	2,2	3,8	5,7
rupture en kg	2000	3150	4500	6000	8000	10000	12500	21200	31500

CHAÎNE DE CHARGE pour PALANS « GRADE 80 » ISO 3077

CE RÉF 2052

Pour définir vos chaînes indiquer : la REFERENCE, le CODE et la longueur

Revêtement anti-corrosion COROLIM

Résistance de l'acier : 80 kg/mm²

CODE	F	G	H
diam chaîne mm	5,6	6,3	7,1
L en mm	17	19	21
H1 mini en mm	7,8	8,4	8,8
H2 maxi en mm	19,42	21,48	23,54
poids/mètre en kg	0,7	0,9	1,10
rupture en kg	3960	5000	6340

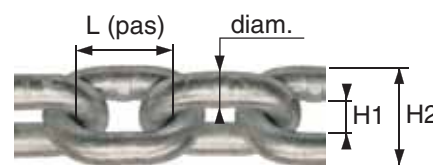

ISO 3077

CHAÎNE ACIER INOX « DIN 763 / DIN 766 »

△ RÉF 2080

Pour définir vos chaînes indiquer : la REFERENCE, le CODE et la longueur

Acier inox AISI 316



AISI 316

DIN 763 inox 316 MAILLON LONG

CODE	AA	A	B	D	E	FIL	HIL	IIL	KIL
diam chaîne (mm)	2	2,5	3	4	5	6	8	10	13
L (mm)	22	24	26	32	35	42	52	65	82
H (mm)	4	5	6	8	10	12	16	20	26
poids/mètre (kg)	0,061	0,11	0,15	0,27	0,43	0,63	0,85	1,75	2,95
charge utile statique indicative (kg)	30	50	60	100	160	200	400	630	1000

DIN 763 MAILLON LONG

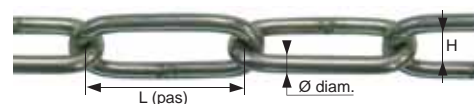

codes AA à E / FIL à KIL

DIN 766 inox 316 MAILLON COURT

CODE	AI	BI	DI	EI	FI	HI	II
diam chaîne mm	2	3	4	5	6	8	10
L en mm	12	16	16	18,5	18,5	24	28
H en mm	3,5	5	6	7	8	10	14
poids/mètre en kg	0,07	0,16	0,32	0,5	0,75	1,35	2,25
charge utile statique indicative en kg	50	110	200	320	400	800	1250

DIN 766 MAILLON COURT



codes AI à II

CHAÎNE ACIER INOX « NFE 26011 »

△ RÉF 2081

Pour définir vos chaînes indiquer : la REFERENCE, le CODE et la longueur

NFE 26011 inox 316



NFE 26011
pas = 3 x Ø



CODE	A	B	C	D	F	G	H	J
diam chaîne mm	5	6	7	8	10	12	14	16
L en mm	15	18	21	24	30	36	42	48
H en mm	6,5	7,8	9,1	10,4	13	15,6	18,2	20,8
poids/mètre en kg	0,54	0,78	1,06	1,39	2,17	3,12	4,25	5,55
rupture indicative (kg)	1960	2820	3840	5020	7850	11300	15390	20100

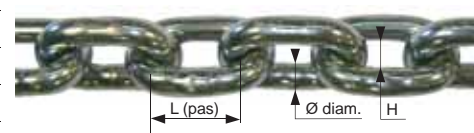

CHAÎNE INOX pour ÉLINGUE

CE RÉF 2082

Pour définir vos chaînes indiquer : la REFERENCE, le CODE et la longueur

Pour la construction d'élingue-chaîne INOX : [page 31](#)

Résistance de l'acier : 50 kg/mm²

Nuance : INOX 316L

Coefficient d'utilisation 1/4



CLASSE 50

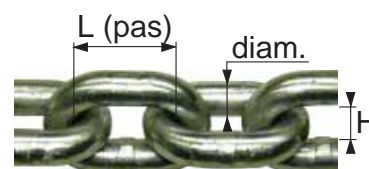

CODE	A	B	C	D	E
diam chaîne mm	5	7	10	13	16
L en mm	16	21	30	39	48
H en mm	7,5	9,5	14	19	23
H mini en mm (tolérance)	6,5	9,1	13	16,9	20,8
C.M.U en kg	500	1000	2000	3200	5000
poids/mètre en kg	0,56	1,1	2,2	3,7	5,7

CHAÎNE INOX pour POMPES IMMERGÉES

CE RÉF 2085

Pour définir vos chaînes indiquer REFERENCE, CODE et longueur

Utilisation : LEVAGE

Les anneaux intermédiaires permettent un levage avec une hauteur perdue réduite

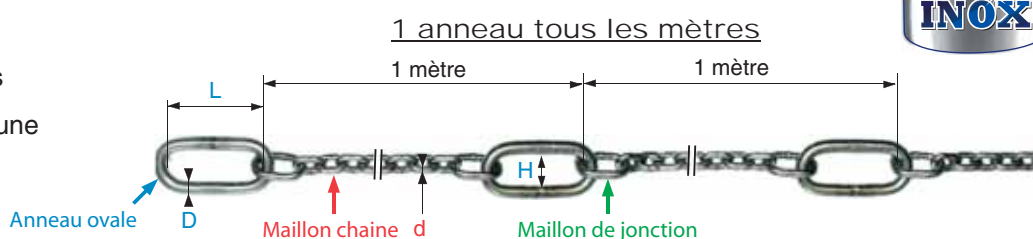

CODE	PK4	PK5	PK6	PK8	PK10	PK13	PK16
C.M.U en kg	300	500	750	1250	2000	3200	5000
<i>Maillon chaîne</i>							
Ø fil : d (mm)	4	5	6	8	10	13	16
Dimensions intérieures (mm)	16 x 4,8	15 x 6,5	18 x 7,8	24 x 10,4	30 x 13	39 x 16,9	48 x 20,8
<i>Anneau ovale</i>							
Ø fil : D (mm)	8	10	13	16	18	22	26
Dimensions intérieures L x H (mm)	54 x 30	80 x 50	110 x 60	110 x 60	135 x 75	160 x 90	180 x 100
<i>Maillon de jonction</i>							
Ø fil (mm)	5	6	8	10	13	16	22
Dimensions intérieures (mm)	22 x 9	26 x 13	35 x 19	44 x 25	54 x 25	70 x 34	115 x 50
poids/mètre en kg	0,53	0,84	1,47	2,61	3,53	6,1	9,32

CHAÎNE LIÈGE GALVANISÉE

REFA RÉF 2100

Pour définir vos chaînes indiquer : la REFERENCE et le CODE

Utilisation : MOUILLAGE

Conditionnement suivant tableau ci-dessous

NE PAS UTILISER
COMME CHAÎNE DE
LEVAGE OU DE CHARGE

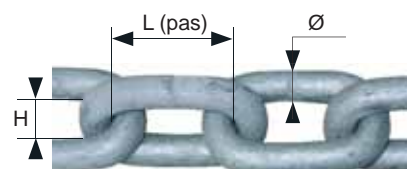

CODE en galvanisé	A	B	C	D	E	F	H
diam chaîne mm	6	8	10	12	14	16	20
L en mm	21	28	35	42	49	56	70
H en mm	8,4	11,2	14	16,8	19,6	22,4	30
poids/mètre kg*	0,74	1,32	2,1	2,96	4,04	5,3	8,1
charge d'utilis. indicative Kg	460	1000	1500	2250	3000	4000	6300
livrée en liasse de :	100m	60m	60m	60m	60m	60m	60m

* poids/mètre en kg donné à titre indicatif



LES CORDAGES

DÉSIGNATIONS	RÉFÉRENCES	PAGES
CHABLOT CHANVRE, POLYPRO, SISAL	4403	22
CORDAGE CHANVRE	3030 et 3032	22
CORDAGE POLYAMIDE CABLÉ (MOUILLAGE)	3020	22
CORDAGE POLYAMIDE CABLÉ - CE	3025	22
CORDAGE POLYAMIDE TRESSÉ (DRISSE)	3100	23
CORDAGE POLYPROPYLENE CABLÉ	3010	22
CORDAGE POLYPRO TRESSÉ (DRISSE).....	3110	23
CORDE À POULIE (crochet tournant à verrouillage auto).....	3501	24
CORDEAU COTON CÂBLÉ	3035	23
ÉCHELLE EN CORDE	3500	23
ÉLINGUE CORDAGE POLYPROPYLENE « ÉPISSÉE MAIN »	4404 à 4409	24
SANDOW « TYPE PRO »	4410	24

IMPORTANT !!!

La notice d'emploi jointe au matériel doit être mise à la disposition de l'utilisateur final qui doit en prendre connaissance avant la mise en service

Informations techniques et consignes de sécurité en tête de catalogue pages 3 à 5

LES CARACTÉRISTIQUES DE NOS PRODUITS SONT PUBLIÉES À TITRE INDICATIF ET SUSCEPTIBLES DE MODIFICATIONS SANS PRÉAVIS

CORDAGE POLYPROPYLENE CABLÉ Norme EN-699

Q RÉF 3010

Pour définir vos cordages indiquer : la REFERENCE, le CODE et la longueur

à 3 torons : du Ø4 mm au Ø8 mm ; à 4 torons du Ø10mm et plus

Cordage traité anti ultra-violet - Couleur : BLANC (autres couleurs sur demande)

Point de plastification à environ 150 ° - Point de fusion à environ 165 °

Utilisation : industrie, pêche, marine, bâtiment ...

Imputrescible et léger



Livré en couronne de 25m, 50m et 100m

norme EN-699

CODE couronne de 25 m	B25	D25	E25	F25	G25	H25	I25	J25	K25	L25	M25	N25
CODE couronne de 50 m	B50	D50	E50	F50	G50	H50	I50	J50	K50	L50	M50	N50
CODE couronne de 100 m	B100	D100	E100	F100	G100	H100	I100	J100	K100	L100	M100	N100
diam cordage mm	4	6	8	10	12	14	16	18	20	22	24	30
poids/100 mètres en kg	0,8	1,7	3	4,5	6,5	9	11,5	14,8	18	22	26	40
rupture en kg	275	590	1040	1380	1950	2690	3330	4250	5120	6140	7170	10800

CORDAGE POLYAMIDE CABLÉ (Mouillage)

REF 3020

Pour définir vos cordages indiquer : la REFERENCE, le CODE et la longueur

UTILISATION : MOUILLAGE
INTERDIT EN LEVAGE

Livré en couronne de 100m

CODE	C	B	D	E	F	G	H	I	J	K	L	M	N	O
diam en mm	4	5	6	8	10	12	14	16	18	20	22	24	30	36
poids/100 m. (kg)*	1	1,6	2,2	4	6,2	8,9	12,2	15,8	20	24,5	30	35,5	55,5	80
rupture en kg	314	500	735	1320	2040	2940	4020	5200	6570	8140	9800	11800	17400	24400

* poids donné à titre indicatif



CORDAGE POLYAMIDE CABLÉ Norme EN-696

CE RÉF 3025

Pour définir vos cordages indiquer : la REFERENCE, le CODE et la longueur

Cordages à 3 torons dans tous les diamètres

Couleur : BLANC

Point de plastification à environ 220 ° - Point de fusion à environ 250°/260°

Utilisation : industrie, levage, amarrage, pêche, marine ...

Imputrescible, souple,
résistant et sûr

norme EN-696



Livré en couronnes de 100m

CODE	C	D	E	F	G	H	I	J	K	L	M	N	O	P
diamètre en mm	4	6	8	10	12	14	16	18	20	22	24	26	28	30
poids/100 m. (kg)	1	2,3	4	6,2	8,9	12,2	15,8	20	24,5	30	35,5	42	48,5	55,5
rupture en kg	314	735	1320	2040	2940	4020	5200	6570	8140	9800	11800	13700	15500	17400

CORDAGE CHANVRE / LIN

Q RÉF 3030 et 3032

Pour définir vos cordages indiquer : la REFERENCE et le CODE

Cordage à 4 torons dans tous les diamètres

réf 3030 : QUALITÉ B (norme EN 1261) : usages industriels, levage, élingues

CODE	E	F	G	H	I	J	K	L	M	N
diamètre en mm	8	10	12	14	16	18	20	22	24	30
poids/100 mètres en kg	4,7	7,4	11,1	14,1	18,5	23	28,5	34,5	41	64
rupture en kg	450	700	1080	1375	1825	2250	2780	3240	3980	6180

réf 3032 : QUALITÉ C

CODE	F100	G100	H100	I100	J100	K100	L100	M100
diamètre en mm	10	12	14	16	18	20	22	24
poids/100 mètres en kg	7,5	10,7	14,5	18,8	23,8	29,4	35,6	42,1
rupture en kg	602	862	1170	1510	1890	2310	2750	3180

Couleur naturelle chanvre
Livré en couronne de 100m



CHABLOT CHANVRE, POLYPRO, SISAL

Q RÉF 4403

Pour définir vos cordages indiquer : la REFERENCE et le CODE

4 TORONS LONGUEUR : 4 M

CODE	C	PP	S
matière	CHANVRE	POLYPRO	SISAL
longueur en mètres	4 m	4 m	4 m
Poids en kg	0,24	0,16	0,22

Chanvre
Polypro
Sisal



CORDEAU COTON CÂBLÉ

Q RÉF 3035

Pour définir vos cordes indiquer : la REFERENCE, le CODE

Livré en pelote de 100 grammes

CODE	A100	B100	C100	D100	E100
diamètre en mm	1	1,5	2	2,5	3
longueur pelote de 100g en m	90	56	40	26	18
poids/100 mètres en kg	0,11	0,18	0,25	0,38	0,54
rupture en kg	16	20	25	34	50



CORDAGE POLYAMIDE TRESSÉ (DRISSE)

Q RÉF 3100

Pour définir vos cordages indiquer : la REFERENCE et le CODE

Cordage tressé à 8 fuseaux

Traité anti ultra-violet

Couleur : BLANC (noir sur demande)

Point de plastification à environ 150 °

Point de fusion à environ 165 °

Utilisation : industrie, bâtiment et ameublement ...

Imputrescible et très résistant



Livré en bobine de 100 mètres

CODE	A100	B100	C100	D100	E100	F100	G100	H100	I100	J100	K100	L100
diamètre en mm	2	2,5	3	3,5	4	5	6	8	10	12	14	16
poids/100 mètres en kg	0,18	0,28	0,43	0,6	0,85	1,35	1,7	3,5	5,9	7,9	10	13,8
rupture en kg	110	150	200	310	330	540	700	1050	1850	2600	3700	4200

CORDAGE POLYPRO TRESSÉ (DRISSE)

Q RÉF 3110

Pour définir vos cordages indiquer : la REFERENCE et le CODE

De faible densité, il est plus léger que le Polyamide ou le Polyester ;

Fibre anti-statique, traité anti-UV,

résiste aux solvants ordinaires et alcalis forts

Le seul à flotter sur l'eau !



Livré en bobine de 100 mètres

CODE	B100	C100	D100	E100	G100	H100	I100	J100	K100	L100
diamètre en mm	1,5	2	2,5	3	4	5	6	8	10	12
poids/100 mètres en kg	0,095	0,145	0,23	0,32	0,53	0,875	1,1	2,28	3,928	5
rupture en kg	40	68	90	125	180	290	360	680	920	1280

ECHELLE DE CORDE

Q RÉF 3500

Pour définir vos échelles indiquer : la REFERENCE et le CODE

En cordage POLYESTER : diam 14mm

Terminaisons :

- haute : 2 boucles cousues avec 2 mousquetons

- basse : raccord des 2 brins par couture et protection par gaine thermoformée

IMPORTANT :
L'échelle en corde n'est pas un EPI (équipement de protection individuelle)
Les utilisateurs doivent être équipés d'un système anti-chûte

BARREAUX EN BOIS (frêne) Ø 31mm (3 barreaux au mètre)

Barreaux intégrés à la fabrication

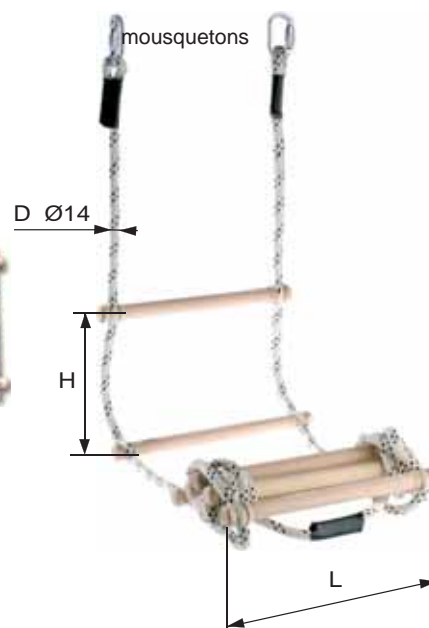

CODE	A03	A05	A10	A15	A20	A30
longueur en m	3 m	5 m	10 m	15 m	20 m	30 m
H en mm	330	330	330	330	330	330
L en mm	400	400	400	400	400	400
D en mm	14	14	14	14	14	14
poids pièce en kg	3	5	10	15	20	30

CORDE À POULIE (crochet tournant à verrouillage automatique)

CE RÉF 3501

Pour définir vos cordes à poulies indiquer : la REFERENCE & le CODE

Crochet tournant à verrouillage automatique

Cordage en POLYPROPYLENE



corde à utiliser avec Poulie réf 7010A : page 134



crochet tournant V.A.
1 extrémité réf 5158A
page 57

Livrée par 15, 25 et 50 mètres

CODE	A15	A25	A50
diam du cordage en mm	20	20	20
Longueur couronne en m	15 m	25 m	50 m
Poids en kg	4,1	5,9	10,4

SANDOW « TYPE-PRO »

Q RÉF 4410

Pour définir vos sandows indiquer : la REFERENCE, et le CODE

Gainage POLYÉTHYLÈNE

Âme latex 100% naturel

Traité anti-UV

Disponible en BLEU,
VERT, NOIR et BLANC



Bobine de 100 mètres

CODE	R	R08	S	T
diamètre en mm	6	8	9	10
longueur en mètres	100	100	100	100
poids en kg	2,6	4,3	5,6	6,3



ÉLINGUE CORDAGE POLYPROPYLENE « ÉPISSÉE MAIN »

CE RÉF 4404 à 4409

Pour définir vos élingues indiquer : la REFERENCE, le CODE et la longueur "L" à la demande

Cordage POLYPROPYLENE 3 torons (D et E) et 4 torons (F à O)

Coefficient d'utilisation indiqué dans le tableau.

POLYAMIDE et CHANVRE sur demande



2 grandes boucles
épiées main

RÉF 4404

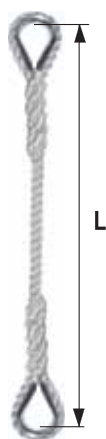

2 boucles cossées
épiées main

RÉF 4405



1 grande boucle
épiée main

RÉF 4406



1 boucle cossée
épiée main

RÉF 4407



sans-fin
épiée main

RÉF 4409

CODE	D	E	F	G	H	I	J	K	L	M	N	O
C.M.U 1 brin verticale en kg réf 4404, 4405, 4406, 4407	56	100	138	195	269	333	425	512	614	717	830	920
facteur de sécurité	10	10	10	10	10	10	10	10	10	10	10	10
diam cordage en mm	6	8	10	12	14	16	18	20	22	24	26	30
réf du cordage	3010D	3010E	3010F	3010G	3010H	3010I	3010J	3010K	3010L	3010M	3010MA	3010N
long. intér. grdes boucles (mm)	100	100	150	150	200	200	250	250	300	300	300	350
réf des cosses (ref 4405 / 4407)	5080C	5080D	5080E	5080F	5080G	5080H	5080I	5080J	5080K	5080L	5080M	5080O
poids en kg/mètre (réf 4404)	0,017	0,03	0,04	0,058	0,081	0,103	0,133	0,162	0,198	0,234	0,274	0,364

CMU réf 4409 sans-fin (kg) :	110	200	276	390	538	666	850	1024	1228	1434	1660	2160
------------------------------	-----	-----	-----	-----	-----	-----	-----	------	------	------	------	------



LES ÉLINGUES

DÉSIGNATIONS	RÉFÉRENCES	PAGES
ARRIMAGE BAS DE RIDEAUX.....	4565.....	43
ARRIMAGE EXTERIEUR	4545 à 4571	41 à 44
ARRIMAGE INTÉRIEUR.....	4575 à 4585	45 et 46
BARRE TÉLÉSCOPIQUE RÉGLABLE	4580 & 4585	45 et 46
COIN DE PROTECTION SOUPLE EN POLYURÉTHANE.....	4427	40
CORNIÈRE D'ARRIMAGE PVC	4590	46
ÉLINGUE CÂBLE 1, 2, 3 ET 4 BRINS	4700 à 4750	48 à 50
ÉLINGUE CÂBLE À TÊTE D'ÉQUILIBRAGE TYPE « TC »	4230	35
ÉLINGUE CÂBLE ANTI-FOUET	4700AF3.....	154
ÉLINGUE CÂBLE DE DÉBARDAGE.....	4718	6
ÉLINGUE CHAÎNE GRADE 80 - 1, 2, 3 ET 4 BRINS	4260 à 4356	26 à 29
ÉLINGUE CHAÎNE DE DÉBARDAGE	4355 & 4360	32 et 6
ÉLINGUE CHAÎNE GRADE 100 - 1, 2 ET 4 BRINS	4260 à 4351	30 et 31
ÉLINGUE CHAÎNE INOX 1, 2, 3 ET 4 BRINS	4260 à 4348	32
ÉLINGUE CHAÎNE LÈVE-BUSES	4391	33
ÉLINGUE CHAÎNE LÈVE-FÛTS.....	4370	32
ÉLINGUE CHAÎNE LÈVE-TÔLES.....	4390	33
ÉLINGUE CHAÎNE LÈVE-TUYAUX	4392	33
ÉLINGUE CORDAGE	4404 à 4409	24
ÉLINGUE LÈVE-BOBINE ET TOURET	4435	41
ÉLINGUE LEVE-TUYAU	4436	41
ÉLINGUE PLATE EN TOILE MÉTALLIQUE	4400	35
ÉLINGUE RONDE « MULTIBRINS »	4431 à 4434	37
ÉLINGUE RONDE DE 1 À 180 TONNES « ULTRALIFT »	4429	38
ÉLINGUE RONDE SANS-FIN NORMALISÉE POLYESTER /SUPRATEC.	4428	36
ÉLINGUE RONDE « SPÉCIALE 4 X 4 »	4428 4X4.....	37
ÉLINGUE SANGLE « PERDUE » SANS FIN	4819 & 4820.....	38
ÉLINGUE SANGLE SIMPLE ET DOUBLE	4815 à 4824	39
FOURREAU DE PROTECTION « ULTRALIFT ».....	4426	38
FOURREAU DE PROTECTION P.V.C.....	4425	40
FOURREAU DE PROTECTION POLYURÉTHANE	4825	40
HAUBAN INOX AVEC EMBOUT SERTI	4699	47
RAIL D'ARRIMAGE 3M	4580C	45
SANGLE DE TRACTION 4X4 ET POIDS-LOURDS.....	4822	155
SERRE-CÂBLE À TENSION AUTOMATIQUE.....	4040	34

IMPORTANT !!!

La notice d'emploi jointe au matériel doit être mise à la disposition de l'utilisateur final qui doit en prendre connaissance avant la mise en service

Informations techniques et consignes de sécurité en tête de catalogue pages 3 à 5

LES CARACTÉRISTIQUES DE NOS PRODUITS SONT PUBLIÉES À TITRE INDICATIF ET SUSCEPTIBLES DE MODIFICATIONS SANS PRÉAVIS

MODE D'ÉLINGAGE pour ÉLINGUE CHAÎNE « GRADE 80 », CÂBLE et RONDE SANS-FIN

Conforme NFE EN 818-4

Exemples de coefficients à appliquer à la CMU (1 brin) de vos élingues suivant l'angle de tête formé par celles-ci pour une utilisation normale et une charge uniformément répartie

- Ci-dessous : Facteurs à appliquer à la CMU (1brin) de vos élingues suivant le mode d'élingage pour élingues câble, chaîne, et cordage

- Élingue chaîne : incidence de la température + de 200° : C.M.U x 0,9 + de 300° : C.M.U x 0,75 (ne pas utiliser à 400° et +)
Mode d'élingage pour toute élingue câble sauf celle munie de serre-câble

TABLEAU POUR CALCULER VOS CHARGES D'UTILISATION

Nombre de brins	Un Brin	Deux Brins		Trois et Quatre Brins *		Couissant	Brassière ronde	Brassière cubique
Type d'utilisation								
Angle d'utilisation	vertical	0° $\alpha \leq 90^\circ$	90° $\alpha \leq 120^\circ$	0° $\alpha \leq 90^\circ$	90° $\alpha \leq 120^\circ$	//	$\beta \leq 45^\circ$ R > 10 d	$\beta \leq 45^\circ$ R ≥ 10 d
Facteur d'élingage	Facteur 1	Facteur 1,4	Facteur 1	Facteur 2,1	Facteur 1,5	Facteur 0,8	Facteur 1,8	Facteur 0,9

Diam chaîne mm	CHAÎNE GRADE 80 Charge Maximum d'utilisation en kg							
6	1120	1600	1120	2360	1700	896	2016	1008
7	1500	2120	1500	3150	2240	1200	2700	1350
8	2000	2800	2000	4250	3000	1600	3600	1800
10	3150	4250	3150	6700	4750	2520	5670	2835
13	5300	7500	5300	11200	8000	4240	9540	4770
16	8000	11200	8000	17000	11800	6400	14400	7200
20	12500	17000	12500	26500	19000	10000	22500	11250
22	15000	21200	15000	31500	22400	12000	27000	13500
26	21200	30000	21200	45000	31500	16960	38160	19080

Diam câble mm	CÂBLE ACIER Charge Maximum d'utilisation en kg							
4	200	-	-	-	-	160	360	180
5	300	-	-	-	-	240	540	270
6	400	560	400	840	600	320	720	360
7	500	700	500	1050	750	400	900	450
8	750	1050	750	1575	1125	600	1350	675
9	1000	1400	1000	2100	1500	800	1800	900
10	1250	1750	1250	2625	1875	1000	2250	1125
12	1500	2100	1500	3150	2250	1200	2700	1350
13	2000	2800	2000	4200	3000	1600	3600	1800
16	2500	3500	2500	5250	3750	2000	4500	2250
18	3000	4200	3000	6300	4500	2400	5400	2700
20	4000	5600	4000	8400	6000	3200	7200	3600
22	5000	7000	5000	10500	7500	4000	9000	4500
24	6000	8400	6000	12600	9000	4800	10800	5400
26	7500	10500	7500	15750	11250	6000	13500	6750
30	11500	16100	11500	24150	17250	9200	20700	10350

* En cas de levage asymétrique, la C.M.U a retenir sera celle d'une élingue 2 brins

ÉLINGUE RONDE SANS FIN

Levage	Verticale	Brassière verticale	Brassière angle faible	Brassière angle important	Couissant
Type d'utilisation					
Angle d'utilisation	Verticale	Verticale	a = 14° à 90°	a = 90° à 120°	//
Facteur d'élingage	Facteur 1	Facteur 2	Facteur 1,4	Facteur 1	Facteur 0,8

C.M.U	Couleurs	ÉLINGUE RONDE SANS-FIN Charge Maximum d'utilisation en kg			
1000 kg	Lilas		2000	1400	800
2000 kg	Vert		4000	2800	1600
3000 kg	Jaune		6000	4200	2400
4000 kg	Gris		8000	5600	3200
5000 kg	Rouge		10000	7000	4000
6000 kg	Marron		12000	8400	4800
8000 kg	Bleu		16000	11200	6400
10000 kg	Orange		20000	14000	8000
15000 kg	Orange		30000	21000	12000
20000 kg	Orange		40000	28000	16000
25000 kg	Orange		50000	35000	20000
30000 kg	Orange		60000	42000	24000
40000 kg	Orange		80000	56000	32000

ÉLINGUES

Pour définir vos élingues indiquer : la REFERENCE, le CODE et la longueur "L" à la demande

Chaîne et accessoires en acier à haute résistance

Coefficient d'utilisation 4/1

CHARGE MAXIMALE D'UTILISATION

La fabrication, les méthodes de calculs, d'essais et de certification des élingues chaîne sont désormais soumises à une norme européenne harmonisée (EN 818-4) qui vient à l'appui des exigences essentielles de la directive machine 2006/42/CE (modifiant la 98/37/CE).

Les charges maximales d'utilisation présentées (entre 0 et 90°) sont données pour des applications générales de levage. Pour des utilisations autres, se référer au début du catalogue ou nous consulter pour en faire l'étude.





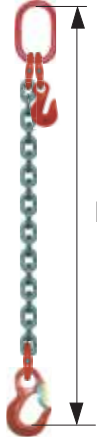

**1 anneau +
1 croc. standard**
réf 4260



**réglable à
1 anneau +
1 croc. standard**
réf 4261



**1 anneau +
1 crochet à V.A.**
réf 4263
codes X à F



**réglable à
1 anneau +
1 crochet à V.A.**
réf 4264
codes A à F

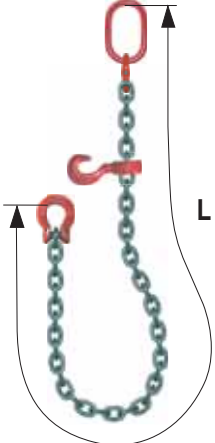

**coulissant
1 anneau +
1 maille**
réf 4265*
codes A à C



**1 anneau +
1 croc. de fonderie**
réf 4266
codes A à J

* voir facteur d'élingage p.26

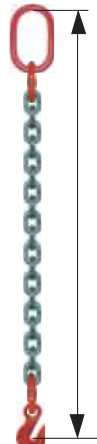

**1 anneau +
1 crochet
raccourcisseur**
réf 4268



**1 anneau +
1 crochet à V.A.
à touret**
réf 4269



**1 anneau +
1 anneau**
réf 4270



**2 crochets
standard**
réf 4280



**2 crochets à
verrouillage auto.**
réf 4285
codes X à F



**2 crochets V.A.
à touret**
réf 4286



**2 crochets
raccourcisseurs**
réf 4292

CODE	X	A	AA	B	C	D	E	F	G	J
diam chaîne mm	6	7	8	10	13	16	20	22	26	32
C.M.U en kg	1120	1500	2000	3150	5300	8000	12500	15000	21200	31500
réf Anneau	5055A	5055C	5055C	5055D	5055E	5055F	5055H	5055I	5055J	5055K
réf Crochet standard	5097A	5097B	5097B	5097C	5097D	5097E	5097F	5097G	5097H	5097J
réf Crochet à V.A.	5157A	5157B	5157B	5157C	5157D	5157E	5157F	5157FA	-	-
réf Crochet à V.A. à touret	5158A	5158B	5158B	5158C	5158E	5158F	5158G	-	-	-
réf Crochet de fonderie	-	5099B	5099C	5099D	5099E	5099F	5099G	5099H	5099I	5099J
réf Crochet raccourcisseur	5117B	5117B	5117B	5117C	5117D	5117E	5117F	5117G	5117H	5117I
réf Maille	-	5038C	5038C	5038D	5038E	5038F	-	-	-	-
réf Maillon de jonction	5185B	5185C	5185C	5185D	5185E	5185F	5185G	5185H	5185I	5185J
réf Crochet coulissant	-	5100C	5100C	5100D	5100E	5100F	-	-	-	-

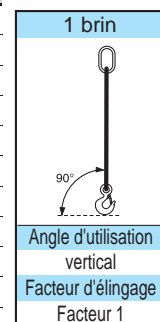

ÉLINGUES

Pour définir vos élingues indiquer : la REFERENCE, le CODE et la longueur "L" à la demande
Chaîne et accessoires en acier à haute résistance. Coefficient d'utilisation 4/1



CHARGE MAXIMALE D'UTILISATION

La fabrication, les méthodes de calculs, d'essais et de certification des élingues chaîne sont désormais soumises à la norme européenne harmonisée EN 818-4 qui vient à l'appui des exigences essentielles de la directive machine 2006/42/CE (modifiant la 98/37/CE).

Les charges maximales d'utilisation présentées (entre 0 et 90°) sont données pour des applications générales de levage. Pour des utilisations autres, se référer au début du catalogue ou nous consulter pour en faire l'étude.

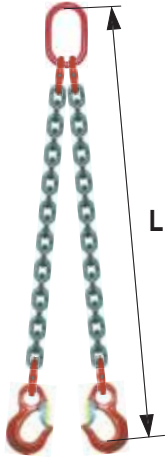

2 crochets standards
réf 4300

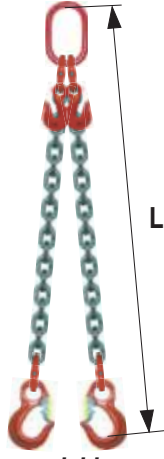

réglable à 2 crochets standards
réf 4301



2 crochets à verrouillage automatique
réf 4305
 codes X à F



réglable à 2 crochets verrouillage auto.
réf 4306
 codes X à F

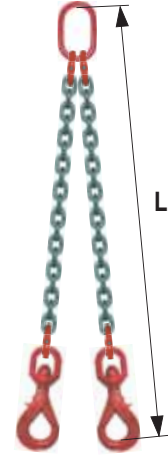

2 crochets verrouillage auto. à touret
réf 4307
 codes A à D



réglable à 2 crochets V.A. à touret
réf 4308
 codes A à D

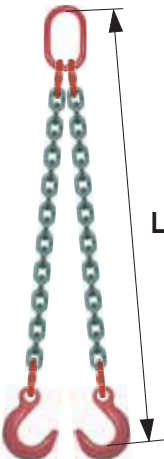

2 crochets de fonderie
réf 4311
 codes A à J



2 crochets raccourcisseurs
réf 4320

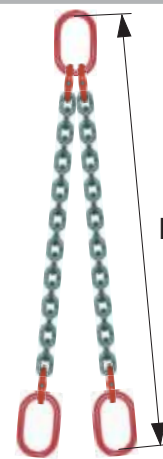

2 anneaux
réf 4324

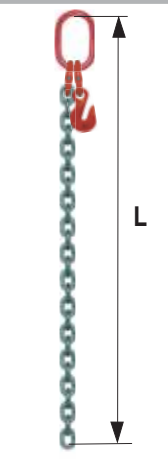

réglable simple brassière
réf 4327

CODE	X	A	AA	B	C	D	E	F	G	J
diam chaîne en mm	6	7	8	10	13	16	20	22	26	32
CMU kg : facteur élingage 1,4	1600	2120	2800	4250	7500	11200	17000	21200	30000	45000
CMU kg : facteur élingage 1	1120	1500	2000	3150	5300	8000	12500	15000	21200	31500
réf Anneau haut	5055A	5055C	5055D	5055E	5055F	5055G	5055I	5055J	5055K	5055L
réf Anneau bas	5055A	5055C	5055C	5055D	5055E	5055F	5055H	5055I	5055J	5055K
réf Crochet standard	5097A	5097B	5097B	5097C	5097D	5097E	5097F	5097G	5097H	5097J
réf Crochet à V.A.	5157A	5157B	5157B	5157C	5157D	5157E	5157F	5157FA	-	-
réf Crochet à V.A. à touret	5158A	5158B	5158B	5158C	5158E	5158F	5158G	-	-	-
réf Crochet de fonderie	-	5099B	5099C	5099D	5099E	5099F	5099G	5099H	5099I	-
réf Crochet raccourcisseur	5117B	5117B	5117B	5117C	5117D	5117E	5117F	5117G	5117H	5117I
réf Maille	-	5038C	5038C	5038D	5038E	5038F	-	-	-	-
réf Maillon de jonction	5185B	5185C	5185C	5185D	5185E	5185F	5185G	5185H	5185I	5185
réf Crochet coulissant	-	5100C	5100C	5100D	5100E	5100F	-	-	-	-

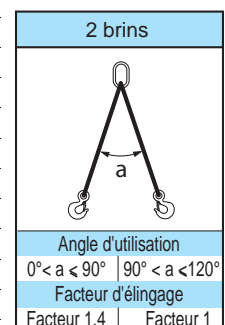

Pour définir vos élingues indiquer : la REFERENCE, le CODE et la longueur "L" à la demande
Chaîne et accessoires en acier à haute résistance. Coefficient d'utilisation 4/1



CHARGE MAXIMALE D'UTILISATION

La fabrication, les méthodes de calculs, d'essais et de certification des élingues chaîne sont désormais soumises à la norme européenne harmonisée EN 818-4 qui vient à l'appui des exigences essentielles de la directive machine 2006/42/CE (modifiant la 98/37/CE).

Les charges maximales d'utilisation présentées (entre 0 et 90°) sont données pour des applications générales de levage. Pour des utilisations autres, se référer au début du catalogue ou nous consulter pour en faire l'étude

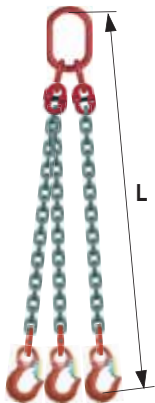

3 crochets standard

réf 4331

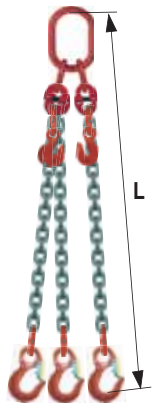

réglable 3 crochets standard

réf 4332

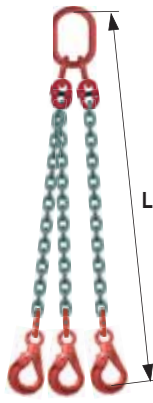

3 crochets à verrouillage automatique

réf 4334 codes X à F

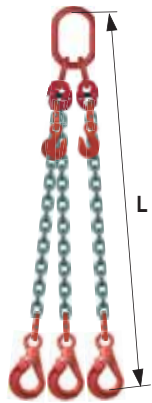

réglable 3 crochets à verrouillage auto.

réf 4335 codes X à F

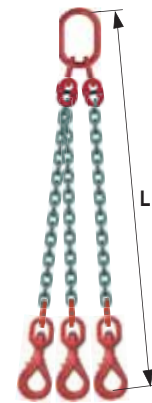

3 crochets à touret à verrouillage automatique

réf 4336 codes X à E

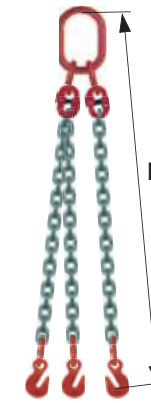

3 crochets raccourcisseurs

réf 4344

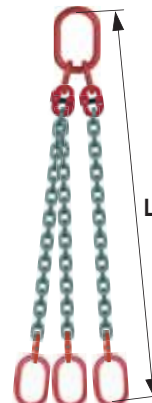

3 anneaux

réf 4346 codes X à E

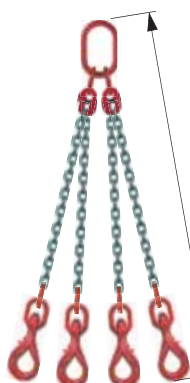

4 crochets à verrouill. auto. à touret

réf 4347

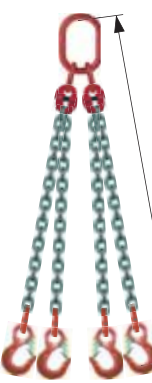

4 crochets standard

réf 4348

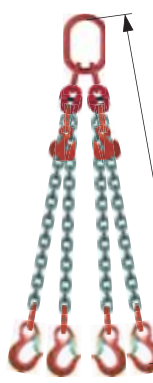

réglable à 4 crochets standard

réf 4349

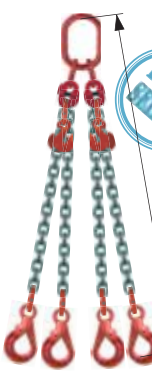

réglable à 4 crochets verrouill. auto.

réf 4350 codes X à F

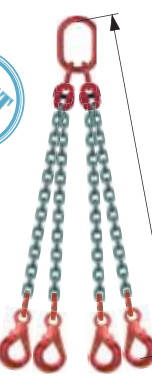

4 crochets verrouill. auto.

réf 4351 codes X à F

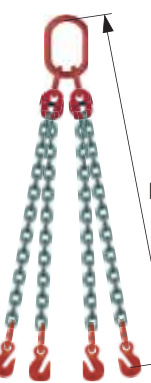

réglable à 4 crochets raccourcisseurs

réf 4354



4 anneaux

réf 4356

CODE	X	A	AA	B	C	D	E	F	G	J
diam chaîne en mm	6	7	8	10	13	16	20	22	26	32
CMU kg : facteur élingage 2,1	2360	3150	4250	6700	11200	17000	26500	31500	45000	66000
CMU kg : facteur élingage 1,5	1700	2240	3000	4750	8000	11800	19000	22400	31500	47000
réf Anneau haut	5056A	5056C	5056C	5056D	5056E	5056F	5056H	5056I	5056J	SA275
réf Anneau bas	5055A	5055C	5055C	5055D	5055E	5055F	5055H	5055I	5055J	5055K
réf Crochet standard	5097A	5097B	5097B	5097C	5097D	5097E	5097F	5097G	5097H	5097J
réf Crochet à V.A.	5157A	5157B	5157B	5157C	5157D	5157E	5157F	5157FA	-	-
réf Crochet à V.A. à touret	5158A	5158B	5158B	5158C	5158E	5158F	5158G	-	-	-
réf Crochet de fonderie	-	5099B	5099C	5099D	5099E	5099F	5099G	5099H	5099I	-
réf Crochet raccourcisseur	5117B	5117B	5117B	5117C	5117D	5117E	5117F	5117G	5117H	5117I
réf Maille	-	5038C	5038C	5038D	5038E	5038F	-	-	-	-
réf Maillon de jonction	5185B	5185C	5185C	5185D	5185E	5185F	5185G	5185H	5185I	5185
réf Crochet coulissant	-	5100C	5100C	5100D	5100E	5100F	-	-	-	-

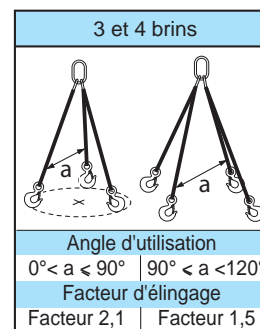

Pour définir vos élingues indiquer : la REFERENCE, le CODE et la longueur "L" à la demande

CHAÎNE ET ACCESSOIRES EN ACIER GRADE 100

Coefficient d'utilisation 4/1

Pour construire vos élingues chaîne grade 100, choisissez vos accessoires dans le tableau ci-dessous

Les C.M.U sont indiquées pour une élingue chaîne 1 brin

Pour le calcul des C.M.U en 2, 3 et 4 brins, voir tableau en bas de page



réf 2036 chaîne grade 100 - page 17

CODE	A	B	C	D	E	F	H	J	K
diam chaîne mm	6	7	8	10	13	16	20	22	26
C.M.U en tonnes	1,4	1,9	2,5	4	6,7	10	15,6	18	26,5



réf 5810 anneau simple - page 58

CODE	A	B	C	D	E	F	G	H	I
C.M.U en tonnes	2	2,5	4	6,7	10	14	17,5	22,4	26,6
1 brin chaîne mm	7	8	10	13	16	18	20	22	26
2 brins chaîne mm	6	7	8	10	13	16	18	20	22



réf 5815 anneau triple - page 58

CODE	A	B	C	D	E	F	G	H
C.M.U en tonnes	2	4	5,3	8	14	21,2	33,6	39,9
4 brins chaîne mm	6	7	8	10	13	16	20	22



réf 5820 maillon d'assemblage - page 58

CODE	A	B	C	D	E	F	H	I	K
C.M.U en tonnes	1,4	1,9	2,5	4	6,7	10	16	19	26,5
pour chaîne mm	6	7	8	10	13	16	20	22	26



réf 5825 crochet à oeil - page 58

CODE	A	C	D	E	H	I	K	L
C.M.U en tonnes	1,4	2,5	4	6,7	10	16	19	26,5
pour chaîne mm	5-6	7-8	10	13	16	20	22	26
							32	



réf 5830 crochet à chape - page 58

CODE	A	B	C	D	E	F	H	I	L
C.M.U en tonnes	1,4	1,9	2,5	4	6,7	10	16	19	39,5
pour chaîne mm	5-6	7	8	10	13	16	20	22	32



réf 5835 crochet à verrouill. auto. à oeil - page 59

CODE	A	C	D	E	F	H	I
C.M.U en tonnes	1,4	2,5	4	6,7	10	16	19
pour chaîne mm	5-6	7-8	10	13	16	20	22



réf 5840 crochet à verrouill. auto. à touret - page 59

CODE	A	C	D	E	F
C.M.U en tonnes	1,4	2,5	4	6,7	10
pour chaîne mm	5-6	7-8	10	13	16



réf 5845 crochet à verrouill. auto à chape - page 59

CODE	A	B	C	D	E	F	H	I
C.M.U en tonnes	1,4	1,9	2,5	4	6,7	10	16	19
pour chaîne mm	5-6	7	8	10	13	16	20	22



réf 5850 crochet parallèle à oeil - page 60

CODE	A	C	D	E	F	H	I
C.M.U en tonnes	1,4	2,5	4	6,7	10	16	19
pour chaîne mm	6	7-8	10	13	16	20	22



réf 5855 crochet parallèle à chape - page 60

CODE	A	B	C	D	E	F	H	I
C.M.U en tonnes	1,4	1,9	2,5	4	6,7	10	16	19
pour chaîne mm	6	7	8	10	13	16	20	22



réf 5860 griffe de raccourcissement - page 60

CODE	A	B	C	D	E	F
C.M.U en tonnes	1,4	1,9	2,5	4	6,7	10
pour chaîne mm	6	7	8	10	13	16



réf 5865 crochet de fonderie - page 60

CODE	A	C	D	E	F	H
C.M.U en tonnes	1,4	2,5	4	6,7	10	16
pour chaîne mm	6	7-8	10	13	16	20



Calcul des C.M.U. 1, 2, 3 et 4 brins	Un Brin	Deux Brins		Trois et Quatre Brins		Couissant	Brassière ronde	Brassière cubique
	vertical	$0^\circ < \alpha \leq 90^\circ$	$90^\circ < \alpha \leq 120^\circ$	$0^\circ < \alpha \leq 90^\circ$	$90^\circ < \alpha \leq 120^\circ$	//	$\beta \leq 45^\circ$ $R \geq 10d$	$\beta \leq 45^\circ$ $R \geq 10d$
Diam de la chaîne en mm	Facteur 1	Facteur 1,4	Facteur 1	Facteur 2,1	Facteur 1,5	Facteur 0,8	Facteur 1,8	Facteur 0,9
	C.M.U. en tonnes	C.M.U. en tonnes	C.M.U. en tonnes	C.M.U. en tonnes	C.M.U. en tonnes	C.M.U. en tonnes	C.M.U. en tonnes	C.M.U. en tonnes
6	1,40	1,96	1,40	2,94	2,10	1,12	2,52	1,26
7	1,90	2,66	1,90	3,99	2,85	1,52	3,42	1,71
8	2,50	3,50	2,50	5,25	3,75	2,00	4,50	2,25
10	4,00	5,60	4,00	8,40	6,00	3,20	7,20	3,60
13	6,70	9,38	6,70	14,07	10,05	5,36	12,06	6,03
16	10,00	14,00	10,00	21,00	15,00	8,00	18,00	9,00
18	12,50	17,50	12,50	26,25	18,75	10,00	22,50	11,25
20	16,00	22,40	16,00	33,60	24,00	12,80	28,80	14,40
22	19,00	26,60	19,00	39,90	28,50	15,20	34,20	17,10
26	26,50	37,10	26,50	55,65	39,75	21,20	47,70	23,85

ÉLINGUES

Pour définir vos élingues indiquer : la RÉFÉRENCE, le CODE (+G100) et la LONGUEUR à la demande
Coefficient d'utilisation 4/1

Calculer vos charges d'utilisation : voir tableau p.30

Chaînes et accessoires en
ACIER GRADE 100 PAGE 30



1 brin
GRADE 100

1 anneau
+ 1 croc. standard
réf 4260 G100

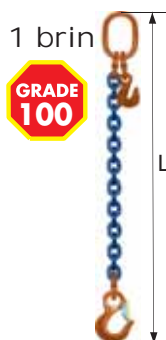

1 brin
GRADE 100

réglable
à 1 anneau
+ 1 croc. standard
réf 4261 G100

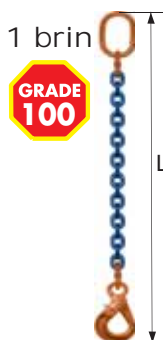

1 brin
GRADE 100

1 anneau
+ 1 croc. à V.A.
réf 4263 G100



1 brin
GRADE 100

réglable
à 1 anneau
+ 1 croc. à V.A.
réf 4264 G100



1 brin
GRADE 100

1 anneau + 1 croc.
à V.A. à touret
réf 4269 G100

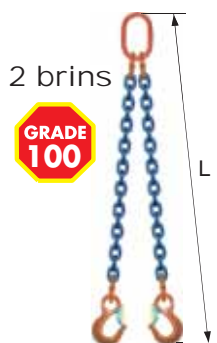

2 brins
GRADE 100

2 crochets
standard
réf 4300 G100



2 brins
GRADE 100

réglable à
2 croc. standard
réf 4301 G100

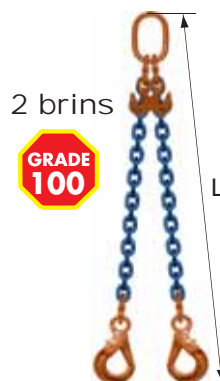

2 brins
GRADE 100

réglable à
2 croc. à V.A.
réf 4306 G100

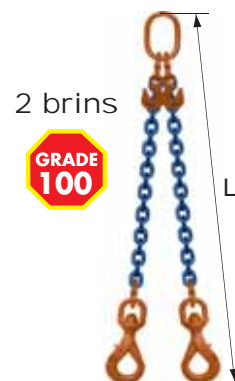

2 brins
GRADE 100

réglable à
2 croc. V.A. à touret
réf 4308 G100



4 brins
GRADE 100

4 crochets
standard
réf 4348 G100



4 brins
GRADE 100

réglable à
4 croc. standard
réf 4349 G100



4 brins
GRADE 100

réglable à
4 croc. à V.A.
réf 4350 G100



4 brins
GRADE 100

4 crochets à
verrouillage auto.
réf 4351 G100

CODE	X	A	AA	B	C	D	E	F
diam chaîne en mm	6	7	8	10	13	16	20	22
C.M.U en kg 1 BRIN	1400	1900	2500	4000	6700	10000	16000	19000
C.M.U en kg 2 BRINS	2000	2650	3550	5600	9500	14000	22400	26500
C.M.U en kg 4 BRINS	3000	4000	5300	8000	14000	21200	33600	40000

ÉLINGUE CHAÎNE « INOX » 1, 2, 3 et 4 BRINS

CE RÉF 4260, 4300, 4331, 4348

Pour définir vos élingues indiquer : la REFERENCE, le CODE et la longueur à la demande
CHAÎNE ET ACCESSOIRES EN ACIER INOX 316
 Coefficient d'utilisation 4/1

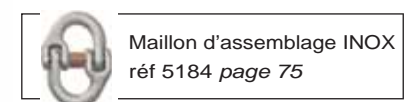
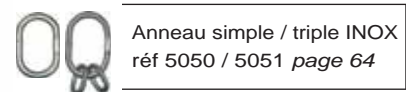

CODE	KS	MS	PS	TS	VS
diam chaîne mm	5	7	10	13	16
C.M.U en kg 1 BRIN réf 4260	500	1000	2000	3200	4500
C.M.U en kg 2 BRINS réf 4300	700	1400	2800	4400	7000
C.M.U en kg 3 BRINS réf 4331	1050	2100	4200	6700	10500
C.M.U en kg 4 BRINS réf 4348	1050	2100	4200	6700	10500

ÉLINGUE CHAÎNE DE DÉBARDAGE

↔ RÉF 4355

Pour définir vos élingues indiquer : la REFERENCE et le CODE

Force de traction 10 tonnes

CODE	A
diam de la chaîne en mm	12
longueur inter. chaîne en mm	50
L1 en mètres	2
L2 en mètres	4
pois en kg	21,6

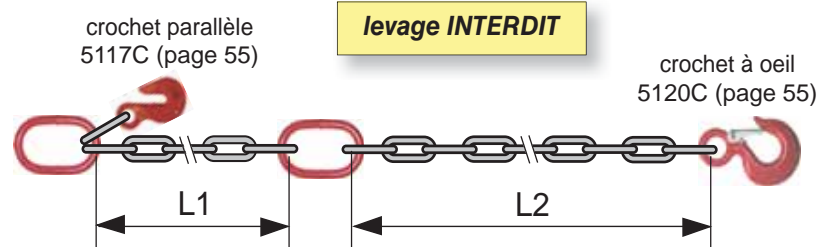

Chaîne de débardage « Choker » Ø 6 / 7 / 8 / 10 mm : page 6

ÉLINGUE CHAÎNE LÈVE-FÛTS

CE RÉF 4370

Pour définir vos élingues indiquer : la REFERENCE et le CODE

Coefficient d'utilisation 1/5

Utilisation avec un angle maximum de 60°

CODE	A	B	C
C.M.U en kg	1000	1000	1000
L en mm	800	1000	1500
réf chaîne 2035	B	B	B
réf des anneaux	5055A	5055A	5055A
réf des crochets	5107A	5107A	5107A
réf maillons de jonction	5185C	5185C	5185C
pois de l'ensemble en kg	5,5	6,1	7,8

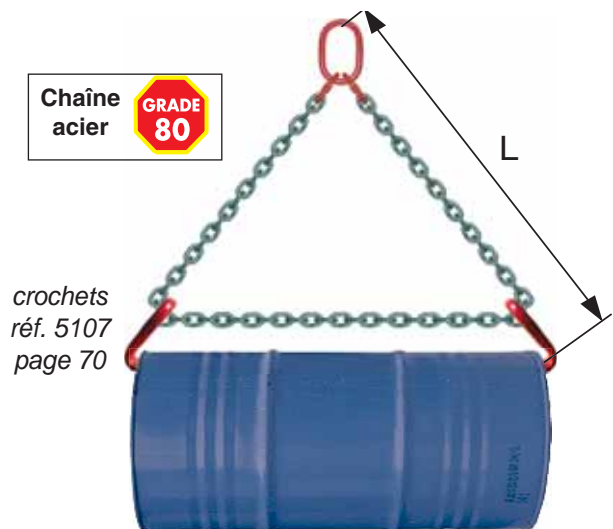

ÉLINGUE CHAÎNE LÈVE-TÔLES

CE RÉF 4390

Pour définir vos élingues indiquer : la REFERENCE, le CODE et la longueur "L" à la demande

Pour levage horizontal de tôles et plaques unitaires ou en paquets cerclés (monobloc)

Important, la cote "L" doit être comprise entre : G x 1,3 (45°) et G x 0,70 (90°)

Ne jamais lever plusieurs tôles de tailles différentes

Utilisation avec 1 élingue 2 brins ou 2 élingues 2 brins avec palonnier

Ne jamais utiliser une élingue à 4 brins

Chaîne en acier à haute résistance

Coefficient d'utilisation 4/1

Pincès lève-tôle
réf.6094 :
page 108



ouverture mini/maxi

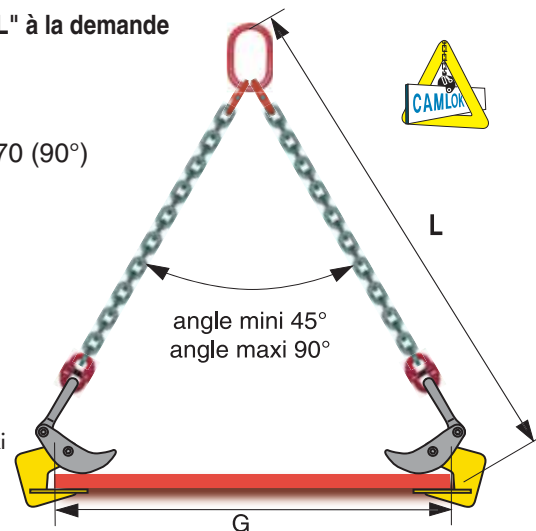

CODE	A	B	C	D	E	F	G	H	I	J	JR
C.M.U 2 brins à 45° à 90° en kg	1000	2000	2000	4000	4000	6000	6000	8000	8000	10000	10000
chaîne diam en mm	6	7	7	10	10	13	13	13	13	16	16
code des pincès réf 6094	A10	B20	B20L	C40	C40L	D60	D60L	E80	E80L	F100	F100L
ouverture MINI en mm	5	5	20	5	50	5	50	5	50	5	50
ouverture MAXI en mm	32	32	50	50	100	75	125	75	125	100	150
poids pour L = 1m	10,6	14,6	14,8	24,6	30,6	58,9	68,9	53,1	70,1	115,3	128,3

ÉLINGUE CHAÎNE LÈVE-BUSES

CE RÉF 4391

Pour définir vos élingues indiquer : la REFERENCE et le CODE

POUR LEVAGE VERTICAL DE BUSES ET

REGARDS EN BÉTON

Acier allié haute résistance et non vieillissant

Pattes revêtues époxy à chaud

CODE	G	B
C.M.U en kg	3000	3500
O mini/maxi en mm	40-120	120-180
L en mm	1500	1600
nombre de brins	3	3
poids de l'élingue en kg	55	65

* réf 4391A : jusqu'à épuisement du stock



HALTIR

3 BRINS



ÉLINGUE CHAÎNE LÈVE-TUYAUX

CE RÉF 4392

Pour définir vos élingues indiquer : la REFERENCE, le CODE et la longueur "L" à la demande

Pour levage horizontal de tuyaux béton, fonte, acier

Peut être utilisée par paire avec un palonnier

Chaîne en acier à haute résistance

Coefficient d'utilisation 4/1

Pincès lève-tuyau
réf.6097 :
page 109

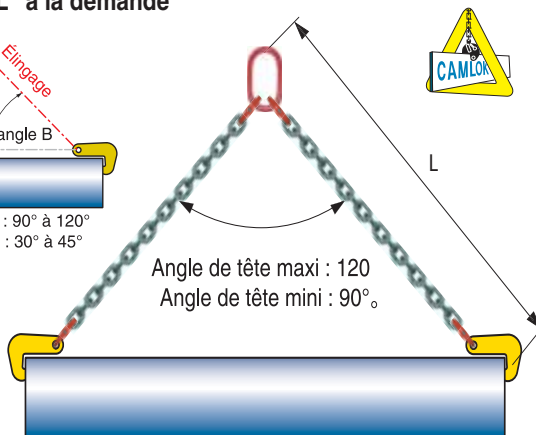
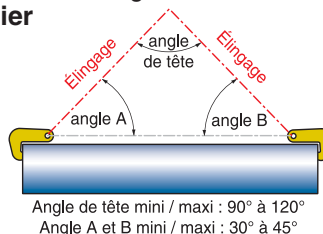

Pincès seules : réf 6097, page 109

CODE	J	K	L	M	N
C.M.U 2 brins à 45° à 90° (kg)	2000	4000	6000	8000	10000
chaîne diam en mm	7	10	13	16	16
code des pincès réf 6097	A20	B40	C60	D80	E100
épaisseur Mini-Maxi tuyau (mm)	0-30	10-40	20-50	35-65	30-75
poids pour L = 1m	8,4	18,7	29,5	47,3	55,9

Pour définir vos câbles, serre-câble ou pinces indiquer : la REFERENCE et le CODE

Matière : - Carcasse en alliage de zinc
- Rouleau de blocage en alliage très résistant
- Ressort en acier inox



À UTILISER UNIQUEMENT avec le câble spécial «maxtensor» Ø3mm
Non démontable mais réutilisable

**Installation Rapide
et Économique**

UTILISATIONS :
projecteurs, sonorisations, décoration, panneaux, tuyaux, faisceaux,
tableaux, ventilateurs, capots, placoplâtre, signalisations, rideaux, etc...



code MX1
1 passage pour
faire 1 arrêt

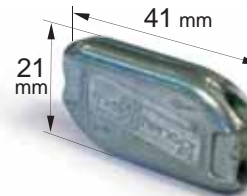

code MX2
2 passages pour
faire 1 boucle

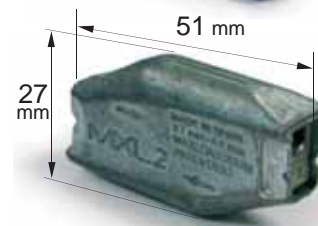

Nouveau!
code MX2-4
2 passages
Câble Ø 2,7 à
4,4mm

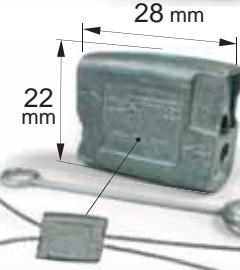

Nouveau!
code MX2-ind
Débrayable
2 passages pour
faire 1 boucle

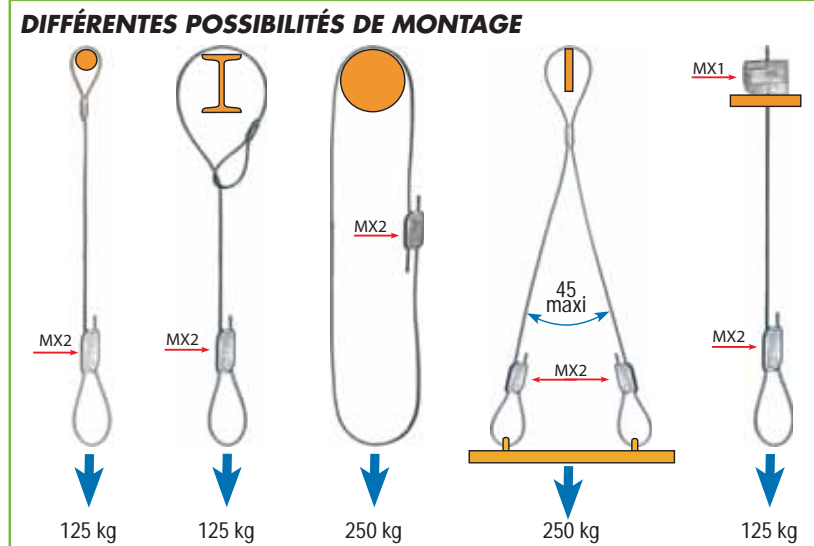

ATTENTION : charge utile statique en kg (coefficient de sécurité 5) et
seulement avec le câble spécial «Maxtensor» Ø3mm livré avec le
serre-cable. **INTERDIT EN LEVAGE DYNAMIQUE**

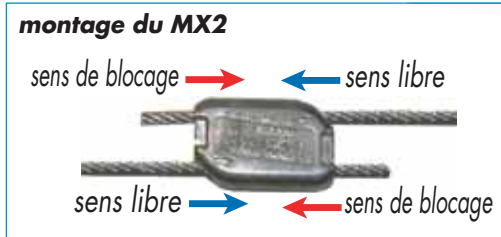
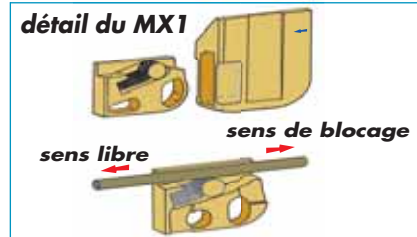

	DÉBRAYABLE			
CODE serre-câble	MX1	MX2	MX2-4	MX2-ind
nombre de passage de câble	1	2	2	2
diam câble en mm	3	3	2,7 à 4,4	1,5 à 2,5
poids en kg	0,024	0,032	0,032	0,032

CODE Pince	P
Largeur fermée en mm	15
Longueur en mm	52
Poids en kg	1,4

CÂBLE SPÉCIAL «MAXTENSOR»

Chaque lot de câble et serre câble est livré avec un certificat de conformité



CODE câble	A	B1	B2	C1	C2	D2	D3
longueur en mètres	100m	2m	3m	2m	3m	2m	3m
type de conditionnement	BOBINE	BOTTE	BOTTE	BOTTE	BOTTE	BOTTE	BOTTE

ÉLINGUES

Pour définir vos élingues indiquer : REFERENCE, CODE et longueur "L" (à la demande)

pour levage de charges déséquilibrées et recherche du centre de gravité

ACIER ALLIÉ HR non-vieillissant revêtu Epoxy à chaud
Températures d'utilisation -20° à +200°

UTILISATION :

> Position libre :

le câble circule librement autour du tube en déplaçant le centre de gravité supposé

> Position levage :

sous tension, le tour mort se resserme sur le tube en bloquant le câble (sous réserve que le déséquilibre du prééquilibrage ne soit pas trop important)

Coefficient d'utilisation 1/3

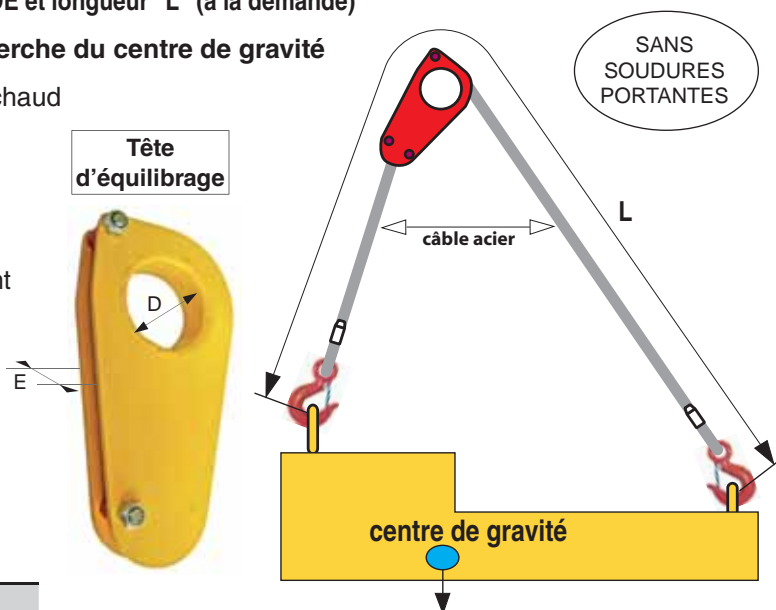

CODE	B	C	D
CMU à 45° sur 2 brins (kg)	2000	3000	5000
CMU à 90° sur 2 brins (kg)	1400	2100	3500
CMU à 120° sur 2 brins (kg)	1000	1500	2500
diam du câble en mm	10	13	18
réf des crochets	5120A	5120B	5120D
D en mm	77	100	111
E (épaisseur) en mm	67	72	96
poids de la tête en kg	3	5	10

En position libre, élingue étendue, le câble circule autour du tube de la tête d'équilibrage, pour la déplacer et la positionner au dessus du CENTRE DE GRAVITÉ supposé de la charge.

Lors du levage, l'élingue-câble se bloque autour du tube grâce au tour mort ; si le déséquilibre est trop important, reposer la charge et relâcher suffisamment l'élingue afin de libérer la tension autour du tube ;

Recommencer l'opération jusqu'à obtention de la position recherchée
Le déplacement de la pièce peut alors être effectué.

Autres C.M.U sur demande

ÉLINGUE PLATE en TOILE MÉTALLIQUE

Pour définir vos élingues indiquer : la REFERENCE, le CODE et la longueur "L" à la demande

Pour la manutention de paquets de profilés

Tapis en mailles à fil rond

Coefficient d'utilisation 1/5

Utilisation avec un angle à 45°

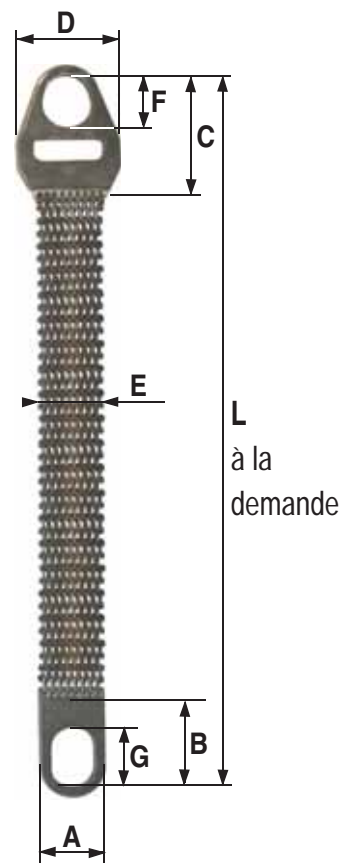
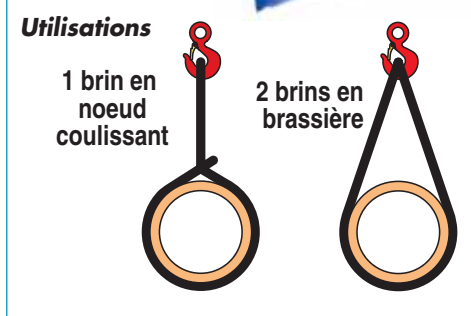
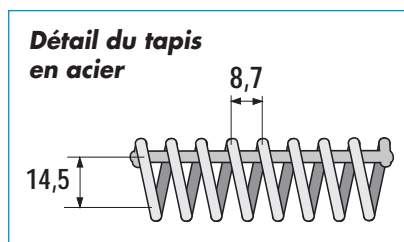

CODE	A	B	C	D
C.M.U en kg	1000	2000	3000	5000
G en mm	75	90	104	125
C en mm	145	185	205	280
B en mm	120	135	170	180
A (=E) en mm	75	125	200	305
F en mm	63	90	85	125
D en mm	120	195	280	400
poids en kg L=1m	3,7	6,7	12	15
poids du mètre supl. en kg	3	4	8	12

ÉLINGUE RONDE SANS-FIN NORMALISÉE en POLYESTER et SUPRATEC CE RÉF 4428

Pour définir vos élingues indiquer : la REFERENCE, CODE et la longueur "L" à la demande

Coefficient d'utilisation 1/7

Bague de marquage indiquant la charge d'utilisation

Angle supérieur à 60° INTERDIT

Norme EN 1492-2

Qualité STANDARD

- Fibres et gaine en POLYESTER
- Résiste aux ultraviolets, aux graisses, à la saleté, et à l'eau salée

SUPRATEC (Qualité TECHLON)

- La nouvelle génération d'élingues issues d'une technique de pointe, mariage parfait entre le POLYESTER et le TEFLON
- Le tissage est en écailles de poisson
- L'élingue est protégée des agressions de l'huile et de la boue
- L'élingue est imperméable et plus résistante aux coupures
- La durée de vie de l'élingue est augmentée

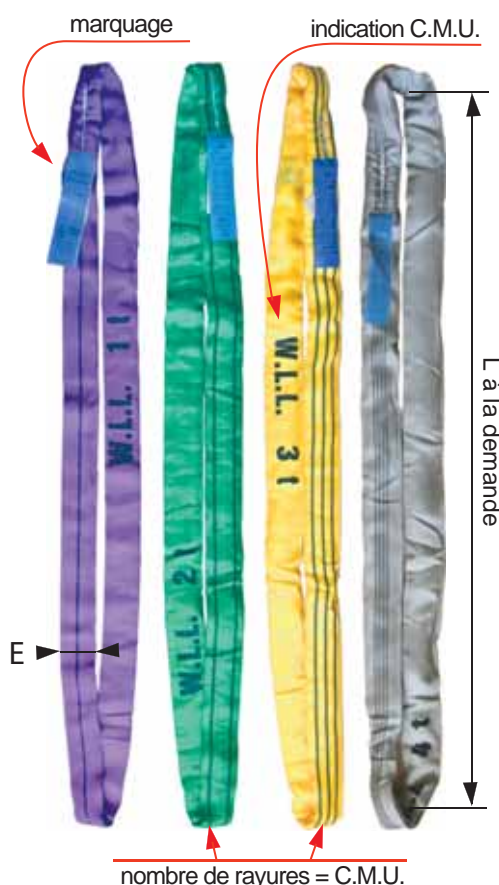

détail de l'élingue ronde

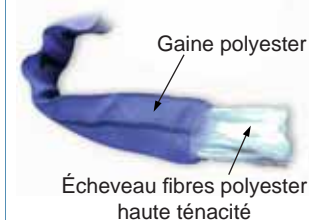

Livree en sachet plastique avec certificat individuel



CODE	STANDARD	SUPRATEC	mode d'élingage	C.M.U. avec 1 seule élingue ronde (en KG)						C.M.U. avec 2 élingues rondes				largeur E (mm)
				simple direct	nœud coulant	angle d'inclinaison				angle d'inclinaison				
						0° à 7°	7° à 45°	45° à 60°	7° à 45°	45° à 60°	7° à 45°	7° à 45°	45° à 60°	
M	MT	CMU 1T	1,0	0,8	2,0	1,4	1,0	0,7	0,5	1,4	1,1	1,0	0,8	
N	NT	CMU 2T	2000	1600	4000	2800	2000	1400	1000	2800	2240	2000	1600	42
P	PT	CMU 3T	3000	2400	6000	4200	3000	2100	1500	4200	3360	3000	2400	50
Q	QT	CMU 4T	4000	3200	8000	4500	4000	2800	2000	5600	4480	4000	3200	60
R	RT	CMU 5T	5000	4000	10000	7000	5000	3500	2500	7000	5600	5000	4000	60
RA	RAT	CMU 6T	6000	4800	12000	8400	6000	4200	3000	8400	6720	6000	4800	70
S	ST	CMU 8T	8000	6400	16000	11200	8000	5600	4000	11200	8960	8000	6400	80
T	-	CMU 10T	10000	8000	20000	14000	10000	7000	5000	14000	11200	10000	8000	100
U	-	CMU 12T	12000	9600	24000	16800	12000	8400	6000	16800	13440	12000	9600	110
V	-	CMU 15T	15000	12000	30000	21000	15000	10500	7500	21000	16800	15000	12000	110
W	-	CMU 20T	20000	16000	40000	28000	20000	14000	10000	28000	22400	20000	16000	132

Exemples de références :

3 tonnes standard en 2 m = 4428P20 - 5 tonnes SUPRATEC en 5 m = 4428RT50

Également CMU de 25 tonnes à 100 tonnes

ÉLINGUES

ÉLINGUE RONDE TEXTILE « MULTI-BRINS »

CE RÉF 4431 / 4432 / 4433 / 4434

Pour définir vos élingues «multi-brins» indiquer : la REFERENCE, le CODE et la LONGUEUR : 1m / 1,5m / 2m / 2,5m / 3m

Composée de :

- élingue ronde 100% polyester norme EN1492-2 - réf 4428
- anneau de tête simple ou triple acier H.R. - réf 5055 & 5056
- maillon de jonction acier H.R. - réf 5183
- crochet « joker » à linguet de sécurité H.R. - réf 5142
- fourreau de protection PVC - réf 4425

Coefficient de sécurité : 4/1

CROCHET JOKER

réf	CMU kg
5142G	1000
5142H	2000
5142J	3000

(page 72)

MAILLON DE JONCTION

réf	Ø mm
5183B	7
5183C	10
5183D	13
5183E	16

(page 57)



ÉLINGUES

RÉF :	4431 (1 brin)					
	CMU	élingue ronde polyester	anneau simple	maillon jonction	crochet joker	fourreau protect.
Code A	1000 kg	4428M	5055A	5183B	5142G	4425L
Code B	2000 kg	4428N	5055C	5183B	5142H	4425M
Code C	3000 kg	4428P	5055D	5183C	5142J	4425N
Code D	4000 kg	4428Q	5055E	5183D	5142K	4425O

RÉF :	4432 (2 brins)					
	CMU angle 0° à 45°	élingue ronde polyester	anneau simple /triple	maillon jonction	crochet joker	fourreau protect.
	1400 kg	4428M	5055C	5183B	5142G	4425L
	2800 kg	4428N	5056C	5183B	5142H	4425M
	4200 kg	4428P	5056D	5183C	5142J	4425N

RÉF :	4433 (3 brins)					
	CMU angle 0° à 45°	élingue ronde polyester	anneau triple	maillon jonction	crochet joker	fourreau protect.
Code A	2100 kg	4428M	5056C	5183B	5142G	4425L
Code B	4200 kg	4428N	5056C	5183B	5142H	4425M
Code C	6300 kg	4428P	5056D	5183C	5142J	4425N

RÉF :	4434 (4 brins)					
	CMU angle 0° à 45°	élingue ronde polyester	anneau triple	maillon jonction	crochet joker	fourreau protect.
	2100 kg	4428M	5056C	5183B	5142G	4425L
	4200 kg	4428N	5056C	5183B	5142H	4425M
	6300 kg	4428P	5056D	5183C	5142J	4425N

ÉLINGUE RONDE « SPÉCIALE 4 X 4 »

↔ RÉF 4428 4X4

Pour tracter tous véhicules (hors circuit routier)

Corps en fibres et gaine en POLYESTER. Crochets zingués avec linguet de sécurité. **Très résistante aux ultraviolets, graisses, saleté et eau salée**

CODE	4x4
rupture en kg	10000
A en mètres	10 m
D en mm	340
C en mm	400
O en mm	25
poids en kg	3,8

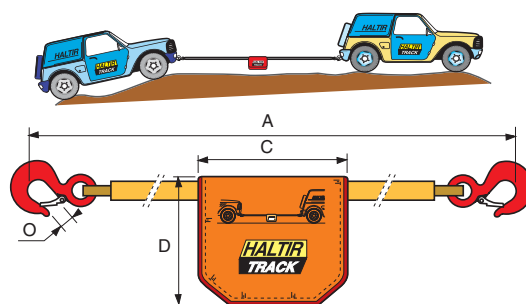

Pochette EN POLYESTER



FOURREAU DE PROTECTION « ULTRALIFT »

Q RÉF 4426

Pour définir vos fourreaux indiquer : la RÉFÉRENCE, le CODE et la longueur à la demande

GAINE EN FIBRE **Dyneema®** EXTRÊMEMENT RÉSISTANTE À L'ABRASION !

7 à 8 fois plus résistante que le PES (polyester) !

Résistance élevée à l'abrasion, aux acides et aux charges à angles vifs

Couleur : BLANC



Témoins d'usure par apparition de fils rouges tissés à l'intérieur du fourreau



Plus ergonomique que le fourreau polyuréthane !

CODE	AA	A	B	C	D	E	F	G	H	I	J	K
Largeur intérieure (mm)	55	65	75	90	115	125	145	175	205	220	275	335
poids/mètre en kg	0,26	0,516	0,59	0,74	0,89	0,92	1,06	1,25	1,62	1,69	2,04	2,57

ÉLINGUE RONDE de 1 à 180 TONNES « ULTRALIFT »

CE RÉF 4429

Pour définir vos élingues indiquer : la charge à manutentionner et la longueur pliée de l'élingue

PLUS BESOIN DE FOURREAUX DE PROTECTION !

- Très haute résistance à l'abrasion supérieure à toutes les protections actuelles (PVC, Polyuréthane, etc...)
- Très haute résistance aux coupures

Mêmes caractéristiques que le polyester en ce qui concerne sa résistance aux :

- Produits chimiques
- Ultra-violets

Poids très faible : 1 élingue ronde 20 tonnes 4 mètres = 12 kg

Plus besoin de chariot élévateur ou de véhicule de chantier pour positionner l'élingage

Faible allongement à l'utilisation



la seule élingue textile qui n'a pas besoin de protection !

UTILISATIONS : POUR LE LEVAGE

- de rouleaux de feuillard sans abîmer les 1ères couches
- du marbre, des tôles
- des ensembles mécano-soudés



ÉLINGUE SANGLE « PERDUE » SANS FIN

CE RÉF 4819 et 4820

Pour définir vos élingues indiquer : la REFERENCE et la LONGUEUR à la demande

Elingue spéciale pour 1 transport unique en toute sécurité : 1 chargement et 1 déchargement

Sangle tissée 100% polyester

Coefficient d'utilisation 7/1

Couleur : ÉCRUE

Largeur : 30 mm

CMU 1 TONNE

Marquage sur étiquette
NE PAS RÉUTILISER

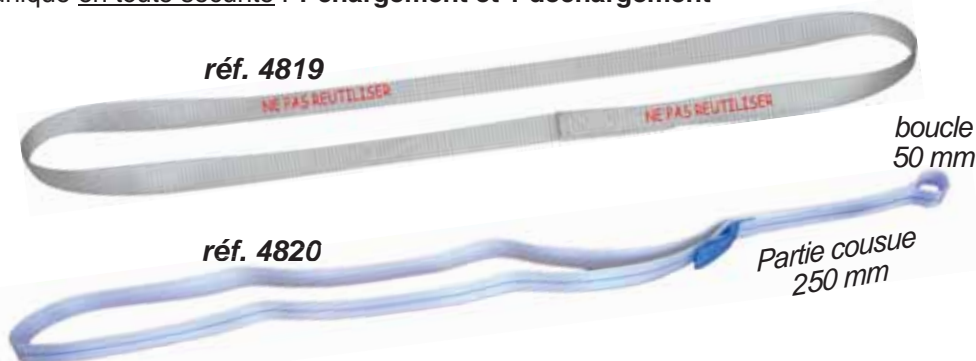

réf. 4819

réf. 4820

boucle 50 mm

Partie cousue 250 mm

CODE	A-30-100	A-30-125	A-30-150	A-30-200	A-30-250	A-30-300	A-30-350	A-30-400	A-30-450	A-30-550
CMU verticale (kg)	1000	1000	1000	1000	1000	1000	1000	1000	1000	1000
Longueur utile (m)	1	1,25	1,5	2	2,5	3	3,5	4	4,5	5,5

Pour définir vos élingues indiquer : la REFERENCE, le CODE et la longueur "L" à la demande

Sangle tissée en polyester traitée anti-abrasion

Très grande résistance aux hydrocarbures

Coefficient d'utilisation 7/1

Boucles renforcées

norme EN 1492-1

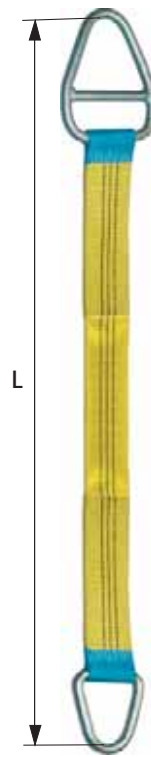
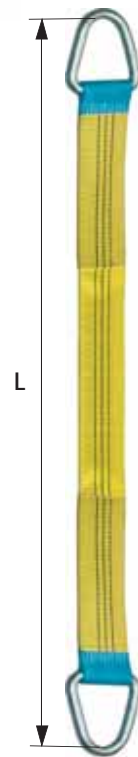
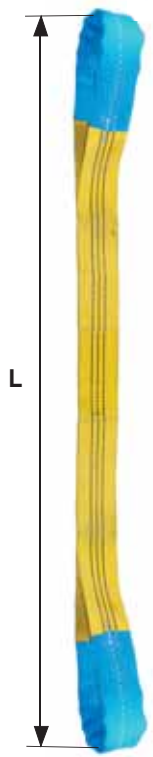
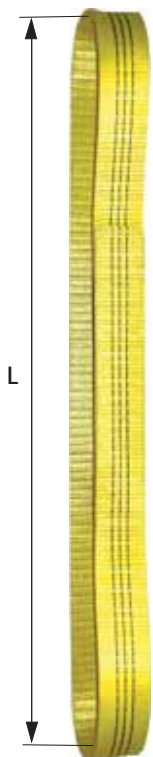

**SANS FIN
sangle
simple**

réf 4815

**2 boucles
standard
sangle double**

réf 4821

**2 boucles
restreintes
sangle double**

réf 4822

**2 anneaux
mâle
sangle double**

réf 4823

**1 anneau mâle
+ 1 coulissant
sangle double**

réf 4824

En CMU 1T : réf.4821
(boucles standard)

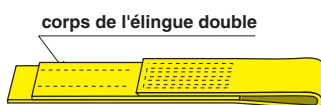

sangle double réf 4821 à 4824

coefficients à appliquer à la CMU suivant le mode d'élingage

mode d'élingage	vertical	coulissant	brassière verticale	brassière a = 45°	brassière a = 90°
coefficients	1	0,8	2	1,4	1

sangle simple réf 4815

coefficients à appliquer à la CMU suivant le mode d'élingage

mode d'élingage	vertical	coulissant	brassière verticale	brassière a = 45°	brassière a = 90°
coefficients	1	0,8	2	1,4	1



CODE	A*	B	C	D	E	F	FA	G
C.M.U verticale en kg	1000	2000	3000	4000	5000	6000	8000	10000
COULEUR	violet	vert	jaune	gris	rouge	marron	bleu	orange
épaisseur sangle réf 4815 en mm	2,8	2,8	3,0	3,0	3,0	3,2	3,4	3,4
épaisseur autres sangle en mm	5,6	5,6	6,0	6,0	6,0	6,4	6,8	6,8
largeur de la sangle en mm	30	60	90	120	150	180	240	300
longueur intérieure de boucle	90	180	270	360	450	500	630	750
anneaux mâles réf 5070	K	M	O	Q	R	T	U	W
anneaux coulissants réf 5072	K	M	O	Q	R	T	U	W

* Pour CMU 1000 kg : réf.4821 UNIQUEMENT (à boucles plates)

FOURREAU DE PROTECTION P.V.C.

Q RÉF 4425

Pour définir vos fourreaux indiquer : la REFERENCE, le CODE, et la longueur "L" à la demande

pour sangles plates et élingues rondes

Gaine PVC très résistante

Renforcement : Tresses en fibres polyester

Couleur : BLEUE

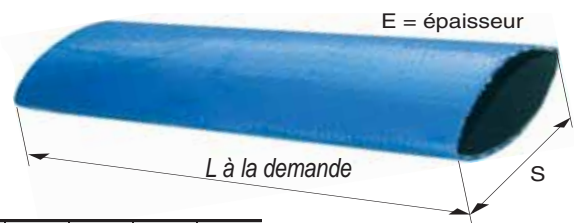

gaine PVC très résistante

CODE	J	K	L	M	N	O	P	Q	R	S	T	V
S largeur sangle (mm)	30	45	45	50	60	75	90/100	120	150	180	200	300
Diamètre en mm	25	32	38	41	50	63	75	90	110	-	-	-
E en mm	2	2	2	2	2	2	2	2	5	5	5	8
poids/mètre en kg	0,225	0,25	0,3	0,32	0,41	0,58	0,7	0,86	1,15	1,25	1,4	1,6

FOURREAU DE PROTECTION « ULTRALIFT »

Q RÉF 4426

Pour définir vos fourreaux indiquer : la RÉFÉRENCE, le CODE et la longueur à la demande

GAINÉ EN FIBRE **Dyneema®** EXTRÊMEMENT RÉSISTANTE À L'ABRASION !

FIBRE **Dyneema®**

7 à 8 fois plus résistante que le PES (polyester) !

Résistance élevée à l'abrasion, aux acides et aux charges à angles vifs

Couleur : BLANC



Témoins d'usure par apparition de FILS ROUGES tissés à l'intérieur du fourreau



Plus ergonomique que le fourreau polyuréthane !

CODE	AA	A	B	C	D	E	F	G	H	I	J	K
Largeur intérieure (mm)	55	65	75	90	115	125	145	175	205	220	275	335
poids/mètre en kg	0,26	0,516	0,59	0,74	0,89	0,92	1,06	1,25	1,62	1,69	2,04	2,57

COIN DE PROTECTION SOUPLE en POLYURÉTHANE

Q RÉF 4427

Pour définir vos coins indiquer : la REFERENCE, le CODE

pour sangles plates page 39

SOUPLE EN POLYURÉTHANE

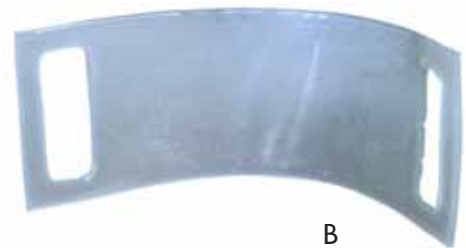

CODE	D	E	F	G	H	J	K	L
largeur de sangle (mm)	50	60	65/75	80	90	120	150	210
L en mm	450	450	450	470	470	470	470	470
H en mm	100	120	120	130	150	170	200	240
A en mm	60	70	80	90	100	130	160	220
B en mm	30	30	30	40	40	40	40	40

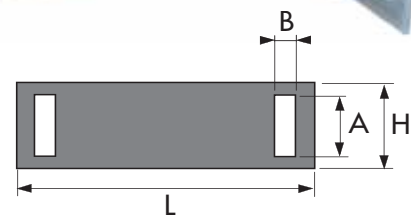

FOURREAU DE PROTECTION en POLYURÉTHANE

In REF 4825

Pour définir vos fourreaux indiquer : REFERENCE, CODE et longueur "L" à la demande

Gaine textile mise en forme et recouverte d'élastomère polyuréthane sur 2 faces

e = épaisseur

Constitué de polymère polyuréthane transparent particulièrement résistant à l'usure et au cisaillement

Longueurs standard 2 et 4 mètres ;

Longueur non-standard possible maxi 8 mètres

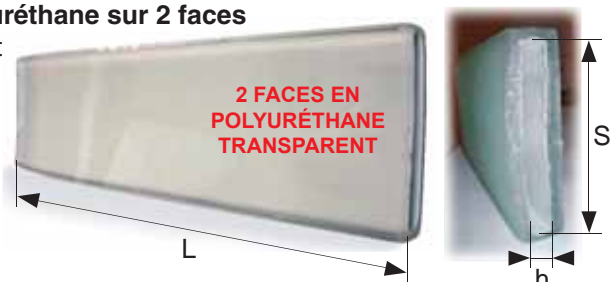

Protège les sangles plates lors de la manutention de charges dotées d'arêtes coupantes et acérées

CODE	A	D	F	J	L	N	Q
largeur sangle maxi (mm)	30	60	90	120	150	180	240
e en mm	5	5	5	5	5	5	8
h en mm	10	12	12	12	12	12	15
S en mm	40	70	100	135	160	190	280
poids/mètre en kg	1,00	1,50	1,75	2,40	2,80	3,20	7,10

ÉLINGUE LÈVE-BOBINES et TOURETS

CE RÉF 4435

Pour définir vos élingues indiquer : la REFERENCE et le CODE

Pour le levage horizontal de bobines et tourets

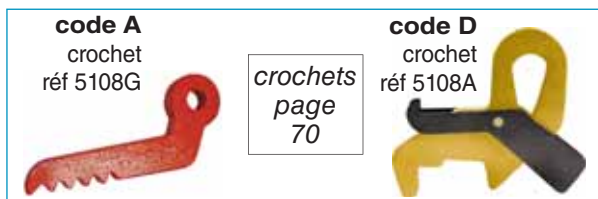

CODE	A	D
C.M.U sur 2 brins à 45° en kg	6000	5000
réf des élingues (page 36)	4428P15	4428P15
longueur de l'élingue en m	1,5	1,5
réf de l'anneau (page 53)	5055F	5055F
réf du crochet (page 70)	5108G	5108A
poids paire crochets en kg	7	10

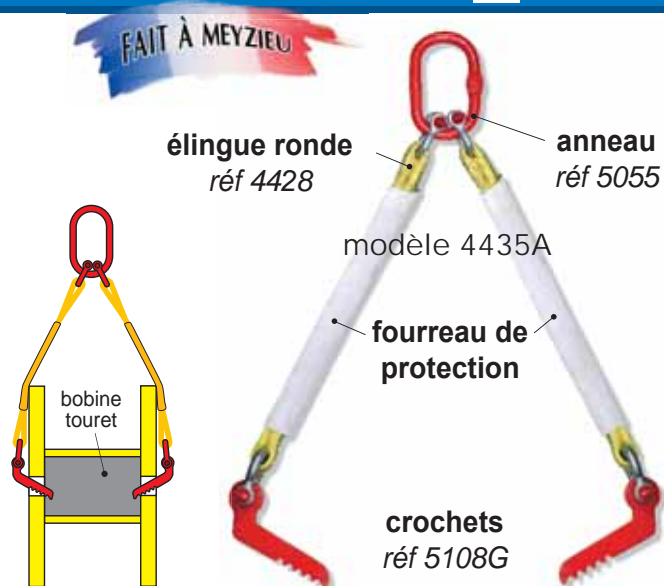

ÉLINGUE LEVE-TUYAU

CE RÉF 4436

Pour définir vos élingues indiquer : la REFERENCE, le CODE et la longueur "L" à la demande

Pour le levage horizontal de tuyaux

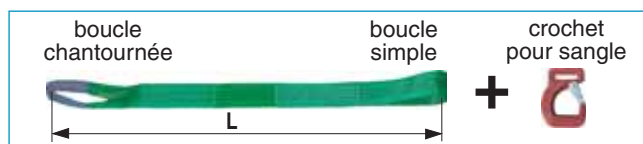

CODE	A
C.M.U en kg	2000
L en mètres	2m
B en mm	62
C en mm	22
H en mm	172
O en mm	30
Poids en kg	2,7

crochet réf 5142 B page 72

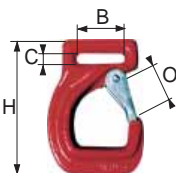

ARRIMAGE EXTÉRIEUR 250 Kg / 25mm BOUCLE À CAME

HALTIR RÉF 4545

Pour définir vos arrimages indiquer : la REFERENCE, le CODE, et la longueur "L" à la demande

Sangle en fibre POLYESTER

Boucle à came Réf 4610A

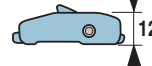
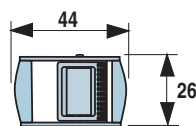

Code A 250 kg	crochet double soudé réf 4600D 			
Code C 250 kg	crochet parallèle réf 4600C 			
Code D sans fin 300 kg	SANS-FIN			

ARRIMAGE EXTÉRIEUR 800 Kg / 25mm BOUCLE À ROCHET

↔ RÉF 4552

Pour définir vos arrimages indiquer : la REFERENCE, le CODE, et la longueur "L" à la demande

Sangle en fibre POLYESTER

HALTIR



Boucle
Réf 4610C

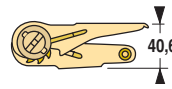
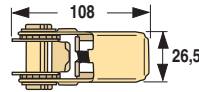

Code A	<i>crochet double soudé réf 4600D</i>				Partie fixe : 500 mm L
Code B	<i>crochet mousqueton réf 4600E</i>				Partie fixe : 500 mm L
Code C	<i>anneau delta réf 4600F</i>				Partie fixe : 500 mm L
Code D sans fin 800 kg	SANS-FIN				L
Code E	<i>crochet esse réf 4600A</i>				Partie fixe : 500 mm L

ARRIMAGE EXTÉRIEUR 1500 Kg / 45mm BOUCLE À BARRETTE

↔ RÉF 4554

Pour définir vos arrimages indiquer : la REFERENCE, le CODE, et la longueur "L" à la demande

Sangle en fibre POLYESTER

HALTIR



Boucle
Réf 4610E

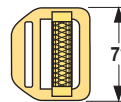

Code A sans fin 1500 kg	SANS-FIN				L
-------------------------------	-----------------	--	--	--	---

ARRIMAGE EXTÉRIEUR 1500 Kg / 45mm BOUCLE À LEVIER

↔ RÉF 4555

Pour définir vos arrimages indiquer : la REFERENCE, le CODE, et la longueur "L" à la demande

Sangle en fibre POLYESTER

HALTIR

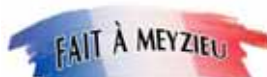

Tendeur à levier
Réf 4610FL



Code A	<i>crochet double rond réf 4600G</i>				Partie fixe : 500 mm L
Code C sans fin 1500 kg	SANS-FIN				L

ÉLINGUES

ARRIMAGE EXTÉRIEUR 3000 Kg / 35mm BOUCLE À ROCHET

↔ RÉF 4558

Pour définir vos arrimages indiquer : la REFERENCE, le CODE, et la longueur "L" à la demande

Sangle en fibre POLYESTER

HALTIR

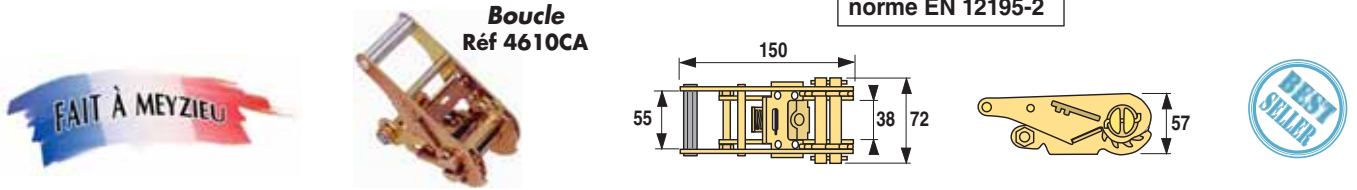

Code A 3000 kg TMU 1500 Kg	crochet double rond réf 4600GA		
Code C 3000 kg TMU 1500 Kg	crochet bord de rive réf 4600V		
Code D sans fin 3000 kg	SANS-FIN		

ARRIMAGE EXTÉRIEUR 3000 Kg / 50mm BOUCLE À ROCHET

↔ RÉF 4560

Pour définir vos arrimages indiquer : la REFERENCE, le CODE, et la longueur "L" à la demande

Sangle en fibre POLYESTER

HALTIR

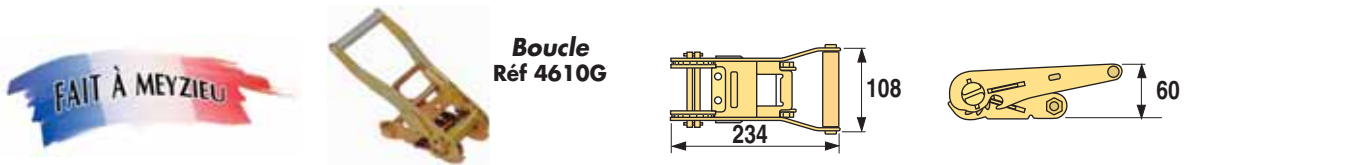

Code A 3000 kg	crochet plat réf 4600K		
-------------------	------------------------	--	--

ARRIMAGE BAS DE RIDEAUX

↔ RÉF 4565

Pour définir vos arrimages indiquer : la REFERENCE, et le CODE

Sangle en fibre POLYESTER noir Longueur : 700 mm

	sangle seule 0,70 m	tendeur à levier inox	tendeur à levier inox sécurité poussoir	tendeur à levier inox à tirette
avec crochet fil fermé	Code 0502T 	Code 17502T 	Code 19502T 	Code 28502T
avec crochet plat inox	Code 0502P 	Code 17502P 	Code 19502P 	Code 28502P

ÉLINGUES

ARRIMAGE EXTÉRIEUR 5000 Kg / 50mm BOUCLE À ROCHET

↔ RÉF 4570

Pour définir vos arrimages indiquer : la REFERENCE, le CODE et la longueur "L" à la demande

Sangle en fibre POLYESTER

norme EN 12195-2



Boucle
Réf 4610G

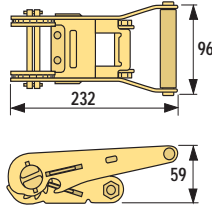

Code A 5000 kg TMU 2500 Kg	crochet double rond réf 46000 		
Code C 5000 kg TMU 2500 Kg	crochet bord de rive réf 4600Q 		
Code D 5000 kg TMU 2500 Kg	crochet mousqueton réf 4600R 		
Code E 5000 kg TMU 2500 Kg	anneau delta réf 4600N 		
Code F sans fin 5000 kg	SANS-FIN		

ARRIMAGE EXTÉRIEUR 4000 Kg / 50mm BOUCLE À ROCHET

↔ RÉF 4570

Pour définir vos arrimages indiquer : la REFERENCE, le CODE, et la longueur "L" à la demande

Sangle en fibre POLYESTER

norme EN 12195-2

Code CC

4000 kg
TMU 2000 Kg

crochet bord de rive réf 4600Q

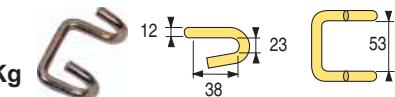

Boucle
4610G

4000Kg

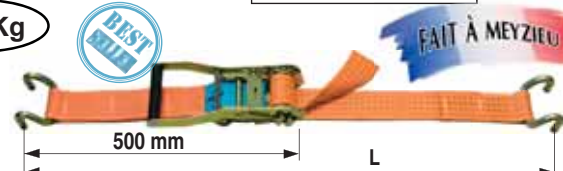

ARRIMAGE EXTÉRIEUR 10 000 Kg / 75mm BOUCLE À ROCHET

↔ RÉF 4571

Pour définir vos arrimages indiquer : la REFERENCE, le CODE, et la longueur "L" à la demande

Sangle en fibre POLYESTER

HALTIR



Boucle
Réf 4610H



norme EN 12195-2

Code A 10000 kg TMU 5000 Kg	crochet double rond réf 4600W 		
Code C 10000 kg TMU 5000 Kg	crochet bord de rive réf 4600Q75 		
Code D sans fin 10000 kg	SANS-FIN		

ARRIMAGE INTÉRIEUR 500 Kg / 45mm BOUCLE À CAME

← RÉF 4575

Pour définir vos arrimages indiquer : la REFERENCE et le CODE

Sangle en fibre POLYESTER



HALTIR

Code A	<p>Attache bi-partie réf 4600S, boucle à came</p>	
Code B	<p>BARRE TÉLESCOPIQUE réglable pour le blocage des charges à l'intérieur d'un camion à utiliser avec le rail 4575C à trou Ø 25mm</p>	
Code C	<p>RAIL D'ARRIMAGE 3m servant de point d'ancrage soit pour les barres d'arrimage réf 4575B, soit pour les sangles d'arrimage réf 4575A</p>	

Montage de la sangle 4575A sur le rail 4575C

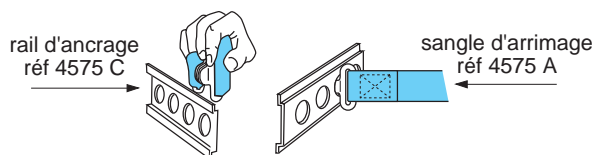

Montage de la barre 4575B sur le rail 4575C

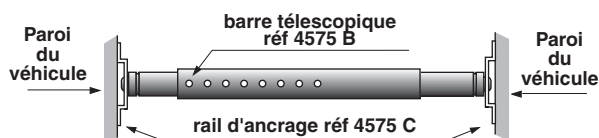

ARRIMAGE INTÉRIEUR 1500 Kg / 45mm BOUCLE À LEVIER

← RÉF 4580

Pour définir vos arrimages indiquer : la REFERENCE et le CODE

Sangle en fibre POLYESTER

Tendeur à levier
Réf 4610FL



HALTIR

Code A	<p>attache monobloc réf 4600T</p>	
Code B	<p>BARRE TÉLESCOPIQUE réglable pour le blocage des charges à l'intérieur d'un camion à utiliser avec le rail 4580C</p>	
Code C	<p>RAIL D'ARRIMAGE 3m servant de point d'ancrage soit pour les barres d'arrimage réf 4580B, soit pour les sangles d'arrimage réf 4580A</p>	

Montage de la sangle 4580A sur le rail 4580C

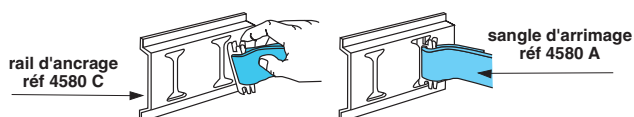

Montage de la barre 4580B sur le rail 4580C

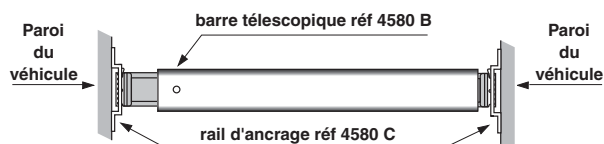

Pour définir vos arrimages indiquer : la REFERENCE et le CODE

Sangle en fibre POLYESTER

HALTIR

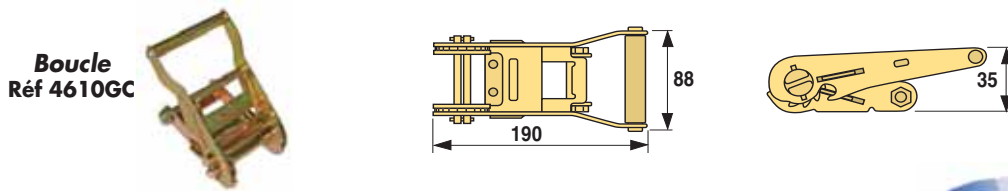

Code A	<p>Attache monobloc réf 4600T</p>
Code B	<p>BARRE TÉLESCOPIQUE réglable pour le blocage des charges à l'intérieur d'un camion à utiliser avec le rail 4580C</p>

Montage de la barre 4585B

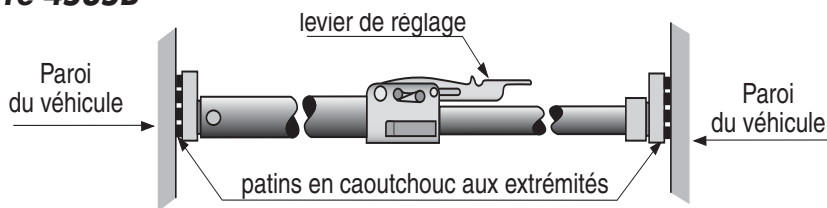

CORNIÈRE D'ARRIMAGE P.V.C.

Pour définir vos cornières indiquer : la REFERENCE et le CODE

SOLIDARISE les charges modulaires, PROTEGE les arêtes des charges arrimées et les sangles des arêtes vives ou abrasives, et RÉPARTIT la pression des sangles sur les charges .

Code A	<p>Cornière PVC BLANC 2400 x 130 x 130 mm</p> <p>Épaisseur 5 mm</p>
Code AN 1135	<p>Cornière PVC NOIR 2400 x 180 x 140 mm</p> <p>Épaisseur 4 mm</p>

ÉLINGUES

Pour définir vos haubans indiquer : la REFERENCE et le CODE de chaque composant du hauban
La charge de rupture d'un ensemble est égale à 90% de la charge de rupture du câble



Acier inox
AISI 316

RÉSERVÉ UNIQUEMENT A UN USAGE STATIQUE. STRICTEMENT INTERDIT EN LEVAGE !



Réf. Composant							
1260 CÂBLE INOX Ø3 à 8	CODE	DIE180	EIE180	FIE180	GIE180	IIE180	-
1271 CÂBLE INOX Ø10	CODE	-	-	-	-	-	IIE180
voir détails page 12	Ø câble mm	3	4	5	6	8	10
	rupt. câble kg	500	930	1525	2200	3670	5300
5171 EMBOUT À CHAPE	CODE	ACB	ACC	ACD	ACE	ACG	ACH
voir détails page 74	L en mm	72	86	98	122	153	170
5171 EMBOUT FILETÉ	CODE	AFB	AFC	AFD	AFE	AFG	AFH
voir détails page 74	B en mm	46	56	63	80	98	122
	L en mm	52	62	66	84	96	108
5171 EMBOUT À OEIL	CODE	AOB	AOC	AOD	AOE	AOG	AOH
voir détails page 74	L en mm	62	73	90	120	140	165
	D en mm	6,5	8,5	10	12	14	16
5296 EMBOUT RIDOIR	CODE	B	C	D	E	G	H
voir détails page 85	A en mm	7,5	11	12	14	17	20
	L mini-maxi mm	175-245	200-275	230-320	285-400	360-500	410-560
3600 EMBOUT BOUCLE	CODE	C6	C8	C11	C12	C16	C20
	Ø câble mm	3	4	5	6	8	10
	A en mm	15	18	24	29	37	40

ÉLINGUES

COMPOSANTS N°

- Ridoir inox à chape et terminaison simple, standard 1
- ASS mini-ridoir à chape + terminaison simple 2
- ASS super-mini-ridoir à chape et terminaison simple 3
- ASS positionneur d'angle multiple 4
- ASS mini-chape taraudée 5
- ASS super-mini terminaison simple 5a
- Tige filetée inox 6
- ASS boule 7
- Terminaison simple inox, standard 8
- ASS mini-terminaison simple 9
- ASS super-mini-terminaison simple 10
- ASS super-mini-terminaison à tête fraisée 11
- Chape à visser 12
- ASS mini-terminaison à oeil 12a
- ASS terminaison simple taraudée 12b
- Terminaison à chape inox, standard 13
- ASS mini-terminaison à chape 14
- ASS super-mini-terminaison à chape 15
- ASS émerillon à chape 16
- ASS mini-terminaison à oeil 16a
- ASS manchon serre-câble 17
- ASS mini-terminaison à tête fraisée 18
- ASS super-mini-terminaison à tête bombée 19
- ASS super-mini-terminaison à tête fraisée 20
- ASS mini-ridoir à tige filetée et terminaison simple 21
- ASS attache murale 22
- ASS super-mini-terminaison à chape 22a
- ASS super-mini-ridoir à 2 terminaison simple 23
- ASS serre-câble croisé multi-angles 24
- ASS oeil taraudé 25
- ASS super-mini-terminaison à chape 26
- ASS arrêt butoir 27
- Serre-câble croisé simple inox 28
- Support de rayonnage 29
- ASS arrêt d'extrémité 30
- ASS boule 30a

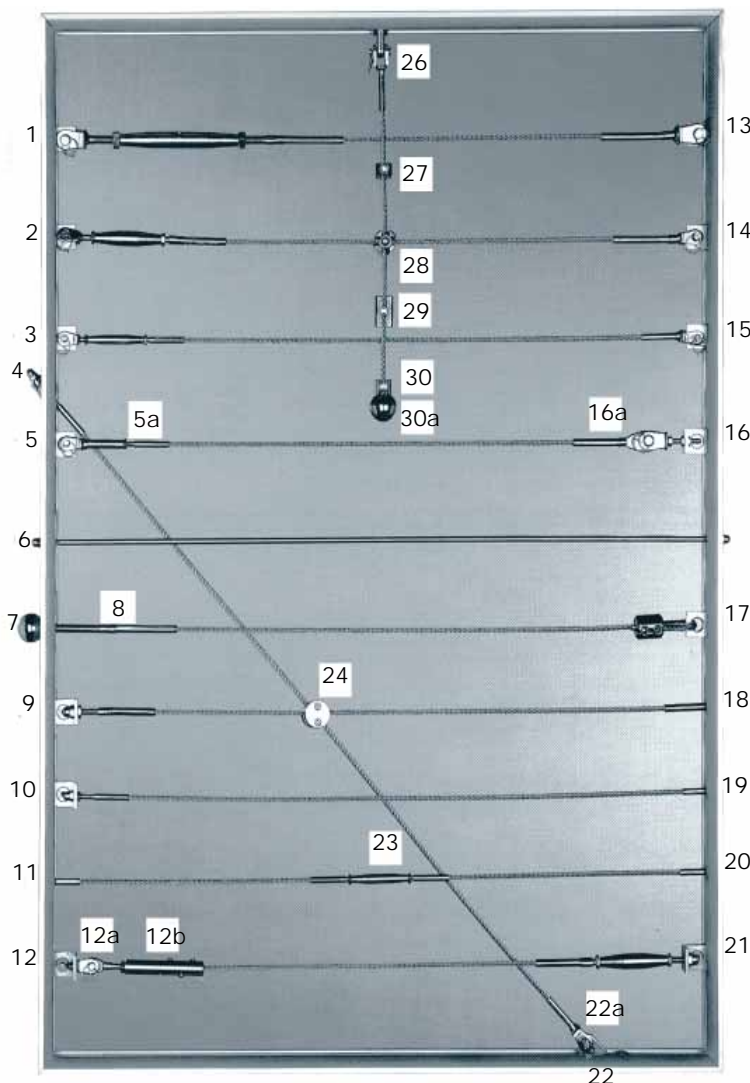

Pour définir vos élingues indiquer : la REFERENCE, le CODE et la longueur "L" à la demande

Câble acier galvanisé - Réalisation par manchonnage - Coefficient d'utilisation 5/1

CHARGE MAXIMALE D'UTILISATION

Les méthodes de calculs de la Charge Maximale d'Utilisation des élingues câble sont soumises à une norme française.

Les charges maximales d'utilisation présentées, entre 0 et 90°, sont données pour des applications générales de levage

Pour des utilisations autres, se référer au début du catalogue ou nous contacter pour en faire l'étude.



2 grandes boucles
réf 4700



2 boucles cossées
réf 4701



2 crochets standard
réf 4702
codes C à Q

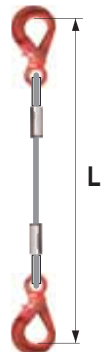

2 crochets à verrouillage auto.
réf 4703
codes D à Q

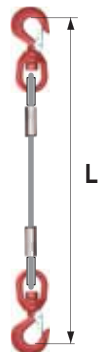

2 crochets à touret
réf 4704
codes D à Q

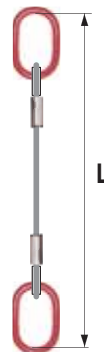

2 anneaux
réf 4705
codes C à S



1 grande boucle + 1 boucle cossée
réf 4706



1 grande boucle + 1 crochet standard
réf 4707
codes C à Q

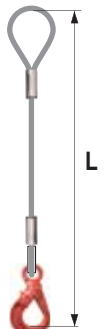

1 grande boucle + 1 croc. V.A.
réf 4708
codes D à P

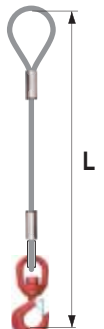

1 grande boucle + 1 croc. à touret
réf 4709
codes D à Q

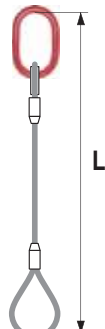

1 anneau + grande boucle
réf 4710
codes C à Q

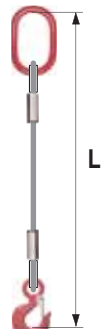

1 anneau + 1 croc. standard
réf 4711
codes C à S

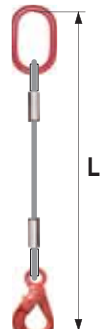

1 anneau + 1 crochet V.A.
réf 4712
codes D à P



1 anneau + 1 croc. à touret
réf 4713
codes D à Q



1 boucle cossée + 1 croc. standard
réf 4714
codes D à Q



1 boucle cossée + 1 croc. V.A.
réf 4715
codes D à P

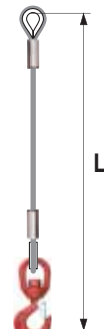

1 boucle cossée + 1 croc. à touret
réf 4716
codes D à Q



1 anneau + 1 boucle cossée
réf 4717
codes D à Q

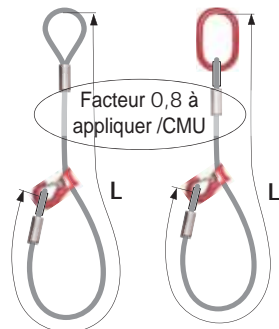

1 grande boucle + 1 croc. couliss.
réf 4720
codes G à P



1 anneau + 1 croc. couliss.
réf 4722
codes G à P

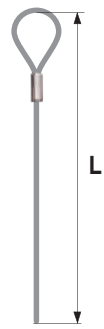

1 grande boucle
réf 4723



1 boucle cossée
réf 4724

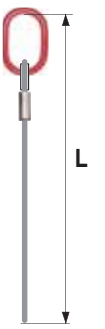

1 anneau
réf 4725
codes A à Q

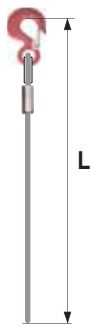

1 crochet standard
réf 4726
codes A à Q



1 crochet V.A.
réf 4727
codes D à Q

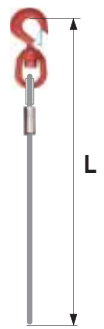

1 crochet à touret
réf 4728
codes C à Q

CODE	A	B	C	D	E	F	G	H	K	L	M	N	O	P	Q	S
diam du câble en mm	4	5	6	7	8	9	10	12	14	16	18	20	22	24	26	30
CMU sur 1 brin vertical (kg)	200	250	400	500	750	1000	1250	1500	2000	2500	3000	4000	5000	6000	7500	10000
long inter grande boucle (mm)	90	110	130	160	180	200	220	250	300	350	400	440	490	530	580	660
réf 5080 cosse	A	B	C	D	D	E	E	F	G	H	I	J	K	L	M	O
réf 5120 crochet à oeil	-	-	-	-	-	A	B	B	C	D	D	E	E	F	F	H
réf 5135 crochet à oeil	B	BB	BB	BB	C	-	-	-	-	-	-	-	-	-	-	-
réf 5130 crochet à touret	-	-	A	A	A	A	B	B	C	D	D	E	E	F	F	G
réf 5157 crochet à verr. autom	A	A	A	A	A	A	A	B	B	C	C	D	D	E	E	F
réf 5105 crochet coulissant	ALS	ALS	ALS	ALS	ALS	ALS	ALS	ALS	BLS	CLS	CLS	DLS	DLS	DLS	-	-
réf 5055 anneau	A	A	A	A	A	A	A	A	C	D	D	E	E	F	F	-

ÉLINGUE CÂBLE 2 BRINS

CE RÉF 4729 à 4737

Pour définir vos élingues indiquer : la REFERENCE, le CODE et la longueur "L" à la demande

Câble acier galvanisé - Réalisation par manchonnage - Coefficient d'utilisation 5/1

CHARGE MAXIMALE D'UTILISATION

Les méthodes de calculs de la Charge Maximale d'Utilisation des élingues câble sont soumises à une norme française. Les charges maximales d'utilisation présentées, entre 0 et 90°, sont données pour des applications générales de levage. Pour des utilisations autres, se référer au début du catalogue ou nous contacter pour en faire l'étude.

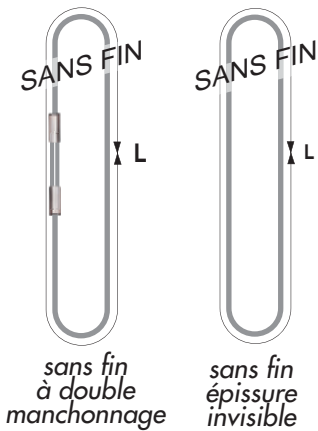

sans fin à double manchonnage réf 4729
sans fin épissure invisible réf 4730

CODE sans-fin	réf 4729		réf 4730	
	Ø	CMU	Ø	CMU
A	4	0,2 T		
B	5	0,25 T		
C	6	0,4 T	6	0,6 T
D	7	0,5 T		
E	8	0,8 T		
F	9	1 T	9	1,4 T
G	10	1,25 T		
H	12	1,5 T	12	2,5 T
J	13	1,8 T		
K	14	2 T	15	4 T
L	16	2,7 T		
M	18	3,2 T	18	5,8 T
N	20	4,25 T	21	7 T
O	22	5 T		
P	24	6 T	24	9 T
Q	26	8 T	27	9,5 T
S	30	10 T		

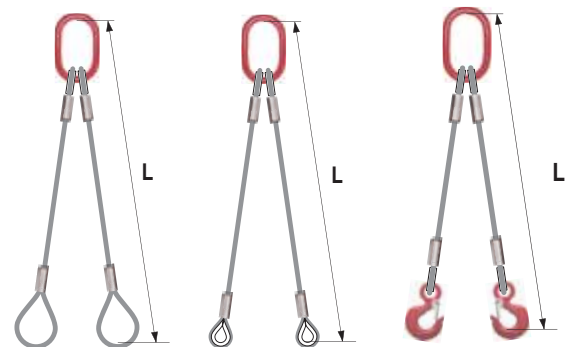

2 grandes boucles réf 4731
2 boucles cossées réf 4732
2 crochets standards réf 4733 codes C à S

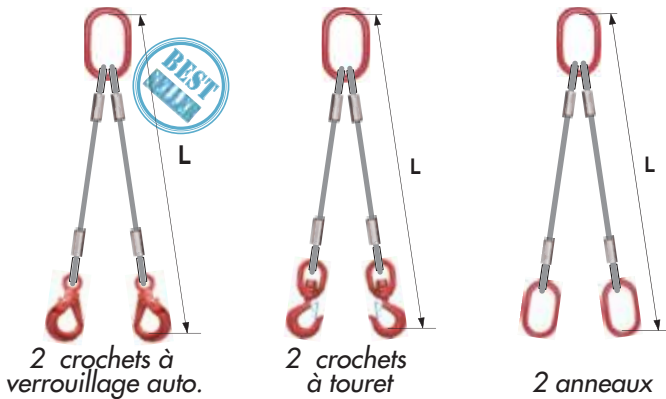

2 crochets à verrouillage auto. réf 4734 codes D à S
2 crochets à touret réf 4735 codes C à S
2 anneaux réf 4736 codes C à S
simple brassière réf 4737 codes C à Q

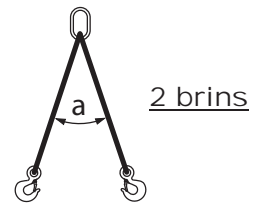

Angle d'utilisation	Facteur d'élingage
0° < a ≤ 90°	1,4
90° < a ≤ 120°	1

CODE	A	B	C	D	E	F	G	H	K	L	M	N	O	P	Q	S
diam du câble en mm	4	5	6	7	8	9	10	12	14	16	18	20	22	24	26	30
C.M.U* en kg facteur 1,4	280	420	560	700	1050	1400	1750	2100	2800	3500	4200	5600	7000	8400	10500	15000
C.M.U en kg facteur 1	200	300	400	500	750	1000	1250	1500	2000	2500	3000	4000	5000	6000	7500	10700
long inter grande boucle (mm)	90	110	130	160	180	200	220	250	300	350	400	440	490	530	580	660
réf 5080 Cosse	A	B	C	D	E	F	G	H	I	J	K	L	M	O		
réf 5120 Crochets oeil	-	-	-	-	-	A	B	B	C	D	D	E	E	F	F	G
réf 5135 Crochets oeil	-	-	BB	BB	C	-	-	-	-	-	-	-	-	-	-	-
réf 5130 Crochet à touret	-	-	A	A	A	A	A	B	C	C	D	D	E	E	F	G
réf 5157 Crochet à verr. autom	-	-	A	A	A	A	A	A	B	C	C	D	D	D	E	F
réf 5055 Anneau de tête	A	A	A	A	A	A	C	C	D	E	E	F	F	-	-	-
réf 5055 Anneau bas	A	A	A	A	A	A	A	A	C	D	D	E	E	E	F	G

* réf 4729 / 4730, CMU : voir tableau à droite des images (élingues sans-fin)

ÉLINGUE CÂBLE DE DÉBARDAGE « CHOKER »

RÉF 4718

Pour définir vos élingues indiquer : la REFERENCE, le CODE et la LONGUEUR

Élingue-câble 1 brin, réalisée par manchonnage
Câble acier-clair 6x25 fils (p.10)

Longueur à la demande

CODE	1 grande boucle		2 manch. choker	
	H1B	H2B	J1B	J2B
Ø câble 1071	11 mm	11 mm	13 mm	13 mm
Ø Croch. «Choker» (mm)	11,5	11,5	11,5	11,5
Ø Manchon «Choker» (mm)	11,5	11,5	13	13
Ø Manchon Alu (mm)	12	-	14	-

SPÉCIALE FORESTIERS
Gamme page 6

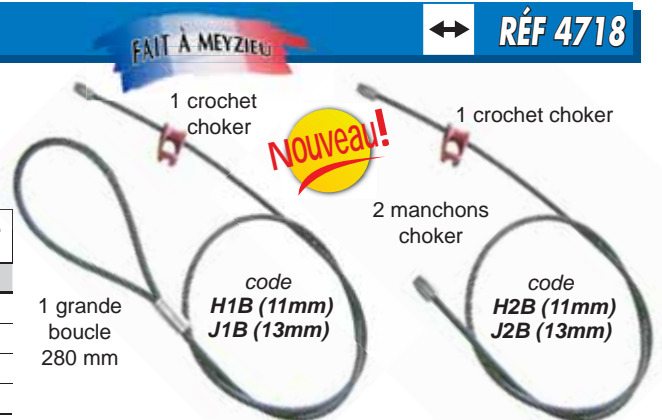

Pour définir vos élingues indiquer : la REFERENCE, le CODE et la longueur "L" à la demande

Câble acier galvanisé - Réalisation par manchonnage - Coefficient d'utilisation 5/1



CHARGE MAXIMALE D'UTILISATION

Les méthodes de calculs de la Charge Maximale d'Utilisation des élingues câble sont soumises à une norme française. Les charges maximales d'utilisation présentées (entre 0 et 90°) sont données pour des applications générales de levage. Pour des utilisations autres, se référer au début du catalogue ou nous contacter pour en faire l'étude.

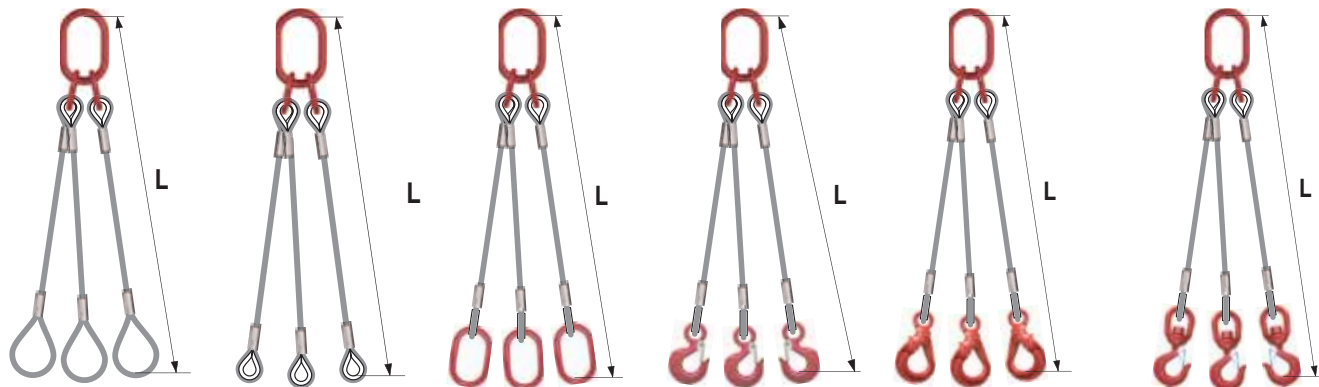

3 grandes boucles

réf 4739
codes A à Q

3 boucles cossées

réf 4740

3 anneaux

réf 4741
codes C à Q

3 crochets standard

réf 4742
codes C à Q

3 crochets à verrouillage auto.

réf 4743
codes D à P

3 crochets à touret

réf 4744
codes C à Q

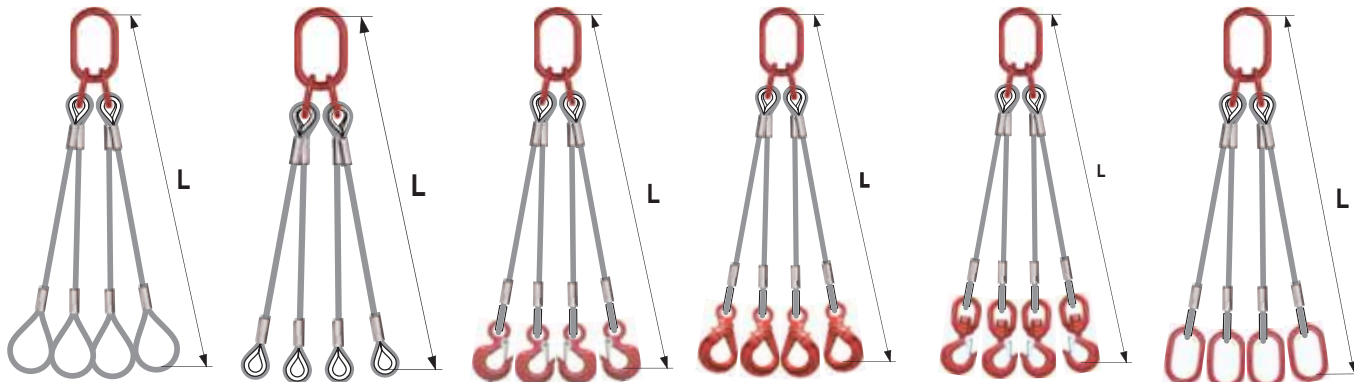

4 grandes boucles

réf 4745

4 boucles cossées

réf 4746

4 crochets standard

réf 4747
codes C à Q

4 crochets à verrouillage auto.

réf 4748
codes C à Q

4 crochets à touret

réf 4749
codes C à Q

4 anneaux

réf 4750
codes C à Q

3 brins
et
4 brins

Angle d'utilisation	Facteur d'élingage
0° < a ≤ 90°	2,1
90° < a ≤ 120°	1,5

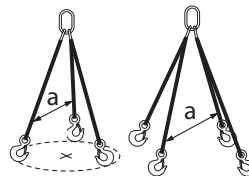

CODE	A	B	C	D	E	F	G	H	K	L	M	N	O	P	Q	S
diam du câble en mm	4	5	6	7	8	9	10	12	14	16	18	20	22	24	26	30
C.M.U en kg facteur 2,1	420	630	840	1050	1575	2100	2625	3150	4200	5250	6300	8400	10500	12600	15750	24000
C.M.U en kg facteur 1,5	300	450	600	750	1125	1500	1875	2250	3000	3750	4500	6000	7500	9000	11250	17250
long inter grande boucle (mm)	90	110	130	160	180	200	220	250	300	350	400	440	490	530	580	660
réf 5080 cosse	A	B	C	D	D	E	E	F	G	H	I	J	K	L	M	O
réf 5120 crochet oeil 3 et 4 BRINS	-	-	-	-	-	A	B	B	C	D	D	E	E	F	F	-
réf 5135 crochet oeil 3 et 4 BRINS	-	-	BB	BB	C	-	-	-	-	-	-	-	-	-	-	-
réf 5130 crochet à touret	-	-	A	A	A	A	A	B	C	C	D	D	E	E	F	G
réf 5157 crochet à verr. autom.	-	-	A	A	A	A	A	A	B	C	C	D	D	D	E	-
réf 5056 anneau de tête	A	A	A	-	-	-	-	-	-	-	-	-	-	-	-	-
réf 5059 anneau de tête	-	-	-	A	A	B	B	B	CA	D	D	F	G	-	-	-
réf 5020 anneau de tête	-	-	-	-	-	-	-	-	-	-	-	-	-	F	F	H
réf 5055 anneau bas	A	A	A	A	A	A	A	A	C	D	D	E	E	E	F	H

ÉLINGUES



LES ACCESSOIRES

DÉSIGNATIONS	RÉFÉRENCES	PAGES
ANNEAU & PLATINE À SOUDER	5015 et 5016	61
ANNEAU DE LEVAGE STANDARD / HR / DIN	5021 à 5026	62 à 63
ANNEAU DE LEVAGE «ARTÉON»	5029	64
ANNEAU DE LEVAGE ARTICULÉ À ÉMERILLON H.R.	5010 à 5012	61
ANNEAU DE TÊTE INOX POUR ÉLINGUE CHAÎNE INOX	5050 et 5051	64
ANNEAU DE TÊTE HR POUR ÉLINGUE CHAÎNE GRADE 80	5055 et 5056	53
ANNEAU DE TÊTE POUR ÉLINGUE CHAÎNE GRADE 100	5810 et 5815	58
ANNEAU SIMPLE / TRIPLE OVALE ACIER	5058 et 5059	65
ANNEAU TRIANGULAIRE	5070 et 5072	65 et 66
ANNEAU A SOUDER, A VISSER, ARTICULÉ	50-800 à 50-806	52
BOÎTE À COIN	5074 à 5076	66 et 67
CHAPE DE TRINGLERIE	5077 et 5078	67
CHAPE MÂLE ET À SOUDER	5028	63
COSSE CŒUR, PLEINE, SERRE-CÂBLE	5080 à 5095	68 à 69
CROCHET A SOUDER	5164	52
CROCHET À VERROUILLAGE AUTOMATIQUE GRADE 80	5157 et 5158	56 et 57
CROCHET À VERROUILLAGE AUTOMATIQUE GRADE 100	5835 à 5845	59
CROCHET ACIER AU CARBONE	5135 et 5136	71
CROCHET ACIER ESTAMPÉ À OEIL STANDARD	5141	72
CROCHET ACIER INOX À OEIL	5126	71
CROCHET COULISSANT POUR ÉLINGUE-CÂBLE	5105	70
CROCHET HR POUR ÉLINGUE CHAÎNE GRADE 80	5097 à 5130	53 à 57
CROCHET HR POUR ÉLINGUE CHAÎNE GRADE 100	5825 à 5865	58 à 60
CROCHET LÈVE-FÛT / BOBINE-TOURET / CONTAINER	5107, 5108, 5109	70 et 71
CROCHET POUR SANGLE / TIGE FILETÉE	5142 et 5156	72
CROCHET REMORQUAGE / PIPELINE	5102 et 5104	69
ÉCROU À ANSE	5170	73
EMBOU INOX À SERTIR	5171	74
ÉMERILLON	5172 et 5173	74
ESSE DE LEVAGE HR / SÉRIE LÉGÈRE	5167 à 5169	73
ÉTRIER ZINGUÉ	5271	82
GRIFFE DE RACCOURCISSEMENT GRADE 80	5101	54
GRIFFE DE RACCOURCISSEMENT GRADE 100	5860	60
MAILLE OMÉGA	5205	57
MAILLON D'ASSEMBLAGE POUR CHAÎNE GRADE 80	5185	57
MAILLON D'ASSEMBLAGE POUR CHAÎNE GRADE 100	5820	58
MAILLON D'ASSEMBLAGE INOX POUR ÉLINGUE CHAÎNE	5184	75
MAILLON DE JONCTION POUR SANGLE	5183	57
MAILLON RAPIDE ZINGUÉ / INOX	5190 à 5193	75 à 76
MANCHON À MATRICER	5194 à 5196	76
MANILLE AFNOR ACIER ESTAMPÉE	5240 et 5260	79 et 80
MANILLE HAUTE RÉSISTANCE, INOX	5210 à 5262	77 à 78
MANILLE POUR PALPLANCHE	5265	81
MANILLE STANDARD / SÉRIE COMMERCIALE	5230/50 - 5235/55	78 et 79
MOUSQUETON INOX / ACIER ZINGUÉ	5263 et 5264	80
NOIX POUR CHAÎNE AFNOR E-26011	5268	81
PINCE À MANCHONNER	5198	76
PITONS / QUEUE DE COCHON	5269	81
PLAQUE DE MARQUAGE ALU	4300-24/25/26	154
SERRE-CÂBLE	5270 à 5290 (+4040)	82 à 84
TENDEUR ET RIDOIR INOX / ARRIMAGE / À LANTERNE	5291 à 5327	84 à 87
TIRE-CÂBLE	5334 à 5337	88

IMPORTANT !!! La notice d'emploi jointe au matériel doit être mise à la disposition de l'utilisateur final qui doit en prendre connaissance avant la mise en service
Informations techniques et consignes de sécurité en tête de catalogue pages 3 à 5

LES CARACTÉRISTIQUES DE NOS PRODUITS SONT PUBLIÉES À TITRE INDICATIF ET SUSCEPTIBLES DE MODIFICATIONS SANS PRÉAVIS

ANNEAU DE LEVAGE À VISSER « ARTICULÉ »

CE RÉF 50-800

Pour définir vos anneaux indiquer : la REFERENCE et le CODE

CODE	A	B	C	D	E	F	G	H	J	K	L	M
CMU (kg)	300	500	500	500	1120	1120	1120	1120	2000	2000	2000	2000
Ø (mm)	M10	M12	M12	M14	M16	M16	M20	M24	M20	M20	M20	M20
L (mm)	18	18	25	20	20	30	30	30	30	40	50	70
a (mm)	30	30	30	30	30	30	30	30	34	34	34	34
b (mm)	13	13	13	13	13	13	13	13	16	16	16	16
c (mm)	46	46	46	46	46	46	46	46	57	57	57	57
sw (mm)	30	30	30	30	30	30	30	30	40	40	40	40
pooids (kg)	0,48	0,5	0,5	0,5	0,53	0,53	0,53	0,53	1,05	1,05	1,05	1,05

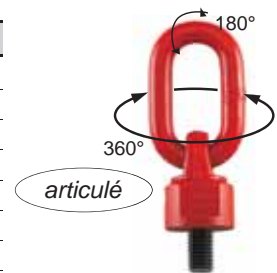

CODE	N	O	P	Q	R	S	T	U	V	W	X	Y	Z
CMU (kg)	3150	3150	3150	3150	5300	8000	8000	10000	10000	10000	15000	15000	15000
Ø (mm)	M24	M24	M24	M30	M30	M30	M36	M36	M42	M42	M48	M56	M64
L (mm)	30	45	50	35	35	35	54	50	50	63	60	78	96
a (mm)	40	40	40	40	40	50	52	70	50	50	70	70	70
b (mm)	19	19	19	19	20	22	22	30	22	22	30	30	30
c (mm)	70	70	70	70	65	90	90	120	90	90	120	120	120
sw (mm)	48	48	48	48	65	75	75	95	75	75	95	95	95
pooids (kg)	1,63	1,63	1,63	1,63	2,23	5,3	4,72	10	4,94	4,94	10	10	10

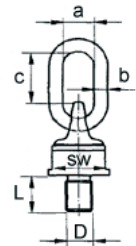

ANNEAU DE LEVAGE À VISSER « ORIENTABLE »

CE RÉF 50-801

Pour définir vos anneaux indiquer : la REFERENCE et le CODE

CODE	A	B	C	D	E	F	G	H	J
CMU levage vertical (kg)	400	800	1000	1600	3000	4000	6000	8000	12000
Ø (mm)	M6	M8	M10	M12	M14	M16	M20	M24	M30
L (mm)	15	15	16	22	20	29	32	40	45
a (mm)	25	25	25	35	35	35	50	50	60
pooids (kg)	0,09	0,09	0,11	0,27	0,29	0,31	0,86	0,9	1,7

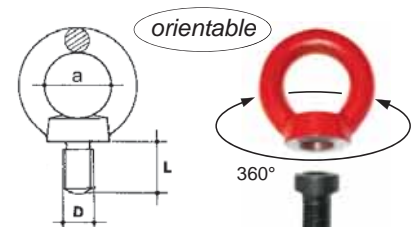

ANNEAU À SOUDER

CE RÉF 50-804

Pour définir vos anneaux et crochets indiquer : la REFERENCE et le CODE

CODE	A	B	C	D	E	F
CMU en kg	1120	2000	3150	5300	8000	15000
b x L en mm	39 x 33	39 x 33	45 x 37	55 x 55	70 x 70	97 x 92
pooids en kg	0,39	0,39	0,7	1,5	2,6	5,85

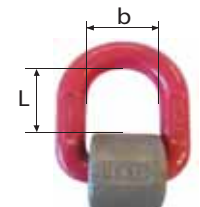

CROCHET À SOUDER

CE RÉF 5164

Pour définir vos crochets indiquer : la REFERENCE et le CODE

CODE	G	GA	H	J	K	L
CMU en kg	1120	2000	3000	5000	8000	10000
a en mm	25	26,5	30,5	34,5	34,5	51
b X L en mm	76 x 97	92 x114	106 x129	136 x171	140 x177	171,5x223
c en mm	59,5	67	75	94	94	134,5
g en mm	25	34	36	45	51	53
pooids en kg	0,48	0,85	1,12	2,5	3,2	5,2

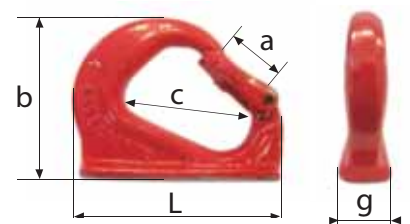

ANNEAU DE LEVAGE « ÉMERILLON À ÉTRIER »

CE RÉF 50-806

Pour définir vos anneaux indiquer : la REFERENCE et le CODE

Coefficient d'utilisation 1/4 dans toutes les directions de charge
Filetage et longueur de la tige hors standard sur demande

Nouveau!
GRADE 100

ORIENTABLE À 360°

CODE	A	B	C	D	E	F	G	H	J	K	L	M	N
CMU (t)	0,3	0,63	1	1,5	2,5	4	4	5	7	8	10	15	20
D (mm)	M8	M10	M12	M16	M20	M24	M27	M30	M36	M36	M42	M42	M48
L (mm)	15	15	23	24	31	37	37	45	50	59	75	61	71
B (mm)	34	34	38	38	55	55	66	66	66	78	78	97	97

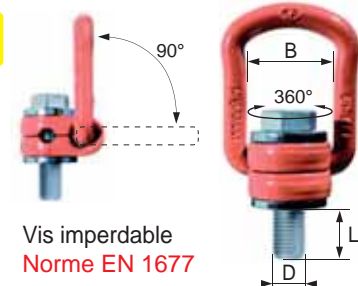

ANNEAU DE TÊTE SIMPLE HR pour ÉLINGUE

CE IN RÉF 5055

Pour définir vos anneaux indiquer : la REFERENCE et le CODE

Acier allié à haute résistance

Coefficient d'utilisation 1/4

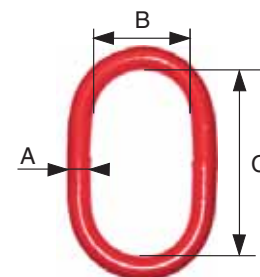

CODE	A	C	D	E	F	G	H	I	J	K	L
CMU verticale en kg	1600	2000	3150	5300	8000	11200	14000	17000	21200	31500	45000
pour chaîne diam en mm	6 - 7	8	10	13	16	18	19-20	22	26	32	36
A en mm	13	16	18	22	26	32	36	40	45	50	60
B en mm	60	60	75	90	100	110	140	160	180	190	200
C en mm	110	110	140	160	180	205	260	300	340	350	400
poids en kg	0,3	0,5	0,8	1,5	2,3	3,9	6,3	9	12,9	17	27

ANNEAU DE TÊTE TRIPLE HR pour ÉLINGUE

CE IN RÉF 5056

Pour définir vos anneaux indiquer : la REFERENCE et le CODE

Acier allié à haute résistance

Coefficient d'utilisation 1/4

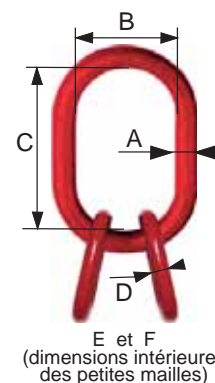

E et F (dimensions intérieures des petites mailles)

CODE	A	C	D	E	F	G	H	I
CMU verticale en kg	2360	4250	6700	11200	17000	21200	26500	31500
pour chaîne diam en mm	6 - 7	8	10	13	16	18	19-20	22
A en mm	18	22	25	30	34	45	50	50
B en mm	73	88	97	110	138	180	190	190
C en mm	135	157	178	200	260	340	350	350
D en mm	14	21	18	22	25	31	33	36
E en mm	21	31	36	47	62	70	70	75
F en mm	54	69,5	86	114	140	150	150	170
poids en kg	1,2	2,2	3,4	6	10	18,9	22,7	25,2

CROCHET À OEIL STANDARD pour ÉLINGUE

CE IN RÉF 5097

Pour définir vos crochets indiquer : la REFERENCE et le CODE

Acier allié haute résistance

Coefficient d'utilisation 1/4

avec linguet de sécurité

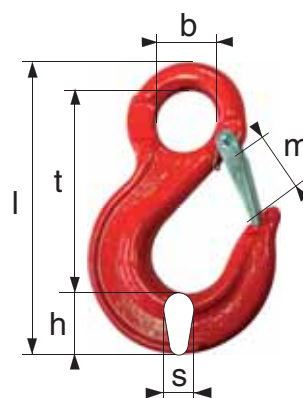

CODE	A	B	C	D	E	F	G	H	J
CMU verticale en kg	1120	2000	3150	5300	8000	12500	15000	21200	31500
pour chaîne diam mm	6	7 - 8	10	13	16	20	22	26	32
b en mm	20	25	38	43	50	62	62	70	76
h en mm	22	26	35	47	49	60	60	75	89
l en mm	108	133	167	210	250	300	314	347	387
m en mm	24	30	34	39	46	40	70	77	95
s en mm	14	18	23	29	34	45	51,5	60	71
t en mm	79	96	117	147	182	215	224	237	259
poids en kg	0,3	0,4	0,9	1,7	3,2	5,8	7,1	12	22

ACCESSOIRES

CROCHET À CHAPE STANDARD pour ÉLINGUE CHAÎNE

CE IN RÉF 5098

Pour définir vos crochets à chape indiquer : la REFERENCE et le CODE

Acier allié haute résistance

Coefficient d'utilisation 1/4

avec linguet de sécurité

GRADE
80

CODE	A	C	D	E	F	G	H
CMU verticale kg	1120	2000	3150	5300	8000	12500	15000
pour chaîne Ø mm	6	7 et 8	10	13	16	18 et 20	22
épaisseur en mm	15	30	22	41	36	43	50
b en mm	8	9,5	13	15	20	24	24,5
d en mm	8	9	13	16	21	24	27
h en mm	22	28	30	50	58	52	62
l en mm	110	128	154	252	230	259	302
m en mm	26	25	33	45	52	55	72
t en mm	76	85	101	172	145	175	213
poids en kg	0,33	0,52	0,95	3,8	3,6	6,22	8,8

* Jusqu'à épaisseur du stock

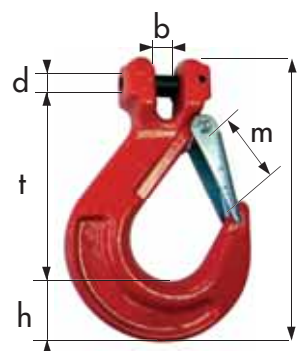

CROCHET DE FONDERIE

CE IN RÉF 5099

Pour définir vos crochets de fonderie indiquer : la REFERENCE et le CODE

Acier allié haute résistance

Coefficient d'utilisation 1/4

GRADE
80

CODE	B	C	D	E	F	G	H	I
CMU verticale en kg	1500	2000	3150	5300	8000	12500	15000	21200
pour chaîne diam (mm)	6 et 7	8	10	13	16	20	22	26
b en mm	18	18	32	27	47	56	47	54
h en mm	26	29	30	40	48	60	70	80
l en mm	132	167	194	232	282	348	365	419
m en mm	49	64	76	89	102	114	124	134
s en mm	20	25	23	38	45	54	65	73
t en mm	96	125	150	173	210	260	265	305
poids en kg	0,5	0,92	1,77	2,82	5,03	7,6	13,6	19,2

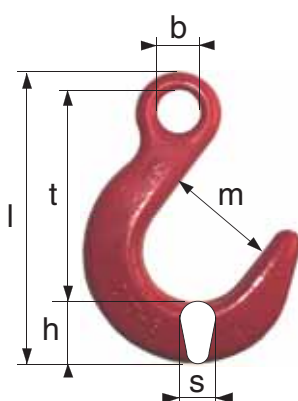

CROCHET COULISSANT pour CHAÎNE

IN RÉF 5100

Pour définir vos crochets indiquer : la REFERENCE et le CODE

Préconisé pour élingue-chaîne « coulissant » réf.4265 (page 27)

CODE	C	D	E
CMU en kg	2000	3150	5300
pour chaîne diam mm	7 et 8	10	13
b en mm	32	42	52
m en mm	19	21	26
t en mm	96	120	150
poids en kg	0,3	0,8	1,8

GRADE
80

Utilisable sur
Élingue-chaîne
« coulissant »
réf.4265
page 27

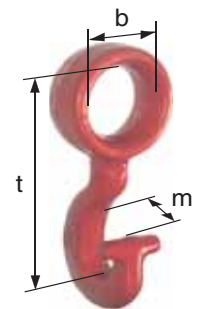

GRIFFE DE RACCOURCISSEMENT pour ÉLINGUE CHAÎNE

CE IN RÉF 5101

Pour définir vos griffes indiquer : la REFERENCE et le CODE

Laquée rouge

GRADE
80

CODE (SANS linguet)	A	B	C	D	E
CODE (AVEC linguet)	ALS	BLS	CLS	DLS	ELS
CMU verticale en kg	1120	2000	3150	5300	8000
pour chaîne diam (mm)	6	7 et 8	10	13	16
A en mm	8	9,5	12	15,5	19
B en mm	8	9,5	12	15,5	21
C en mm	10	10	14,5	18	21
F en mm	45	56	78	90	106
P en mm	7,5	10	13	16	21
poids en kg	0,21	0,48	1,12	1,83	2,83

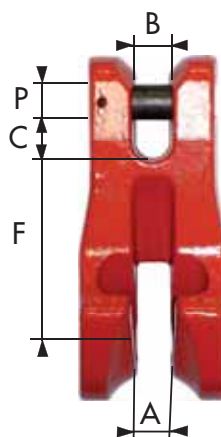

avec linguet

CROCHET « CHOKER » pour CHAÎNE FORESTIÈRE

RÉF 5103

Pour définir vos crochets indiquer : la REFERENCE et le CODE

Acier allié haute résistance

Coefficient d'utilisation 1/4

CODE	F	G	H	J
force de traction en kg	3250	2000	3150	5300
pour chaîne diam (mm)	6	7-8	10	13
A en mm	6,6	9	12,5	16,5
B en mm	8	9,8	12,9	16
F en mm	43	58	84	94
P en mm	7,4	9	13	16
G en mm	15,3	17	22	24
H en mm	20	25	33	40
poids en kg	0,22	0,48	0,89	1,5

GRADE 80

Nouveau!

USAGE FORESTIER
INTERDIT EN LEVAGE

Gamme Forestiers :
page 6

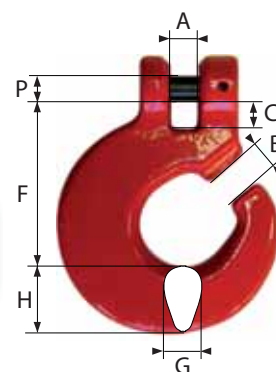

CROCHET PARALLÈLE À CHAPE pour ÉLINGUE CHAÎNE

CE IN RÉF 5113

Pour définir vos crochets indiquer : la REFERENCE et le CODE

Acier allié haute résistance

Coefficient d'utilisation 1/4

CODE	A	B	C	D	E	F
CMU verticale en kg	1120	2000	3150	5300	8000	12500
pour chaîne diam en mm	6	7 et 8	10	13	16	20
épaisseur en mm	-	32	44	56	70	79
H en mm	6,5	9,5	12,5	15	19,5	22
D en mm	8	9	13	16,5	20	21
M en mm	52	52	73	89	100	108
E en mm	7	10,8	13	16,5	19,2	22
L en mm	-	50	71	94	107	112
P en mm	19	20	30	42,5	46	51
poids en kg	0,2	0,32	0,73	1,6	2,8	3

UTILISATION :
pour le réglage des
élingues-chaîne

GRADE 80

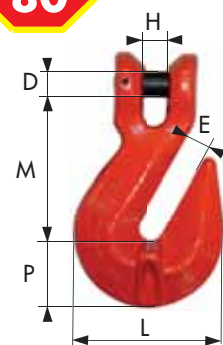

CROCHET PARALLELE À OEIL pour ÉLINGUE CHAÎNE

CE IN RÉF 5117

Pour définir vos crochets indiquer : la REFERENCE et le CODE

Acier allié haute résistance

Coefficient d'utilisation 1/4

CODE	A	B	C	D	E	F	G	H	I
CMU verticale en kg	1120	2000	3150	5300	8000	12500	15000	21200	31500
pour chaîne diam (mm)	6	7 et 8	10	13	16	20	22	26	32
pour chaîne réf 2031	Ø6	Ø7-8	Ø10	Ø13	Ø16	Ø19	Ø22	Ø26	Ø32
épaisseur en mm	-	33	45	52	69	73	88	98	90
L en mm	-	50	70	88	106	134	156	178	215
E en mm	7,5	10	12	16	18	22	27	30	39
D en mm	15	17	20	26	30	37	44	48	57
M en mm	57	60	79,5	100	104	140	165	206	270
P en mm	-	18,5	29	38	45	56	68	79	86
poids en kg	0,25	0,25	0,65	1,39	2,2	4,6	8,2	9,49	19,8

GRADE 80

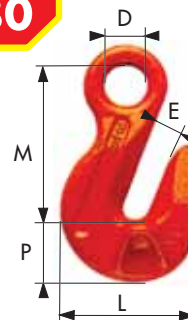

CROCHET À OEIL ACIER ALLIÉ

CE IN RÉF 5120

Pour définir vos crochets indiquer : la REFERENCE et le CODE

Acier allié

Coefficient d'utilisation 1/4

avec linguet de sécurité tôlé

Norme EN 1677-2

GRADE 80

CODE	A	B	C	D	E	F	G	H	I
CMU en kg	1250	1600	2500	3200	5400	8000	11500	15000	22000
A en mm	9,5	11	13	15	18	23	29	32	39
B en mm	19	25	27	32	38	51	64	72	90
C en mm	77	82	94	106	132	165	198	221	282
D en mm	23	26	27	31	40	51	58	65	85
E en mm	21	23	27	31	37	49	60	66	77
F en mm	15	18	23	23	29	37	43	58	63
L en mm	82	93	105	121	146	187	230	256	318
poids en kg	0,33	0,46	0,75	1,05	1,86	3,95	7,2	10,5	17,5

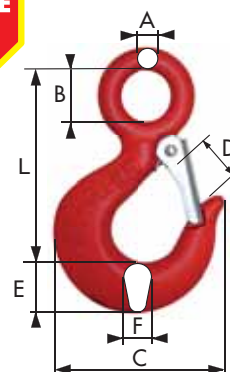

ACCESSOIRES

CROCHET À TOURET ACIER ALLIÉ

CE In RÉF 5130

Pour définir vos crochets indiquer : la REFERENCE et le CODE

Acier allié

Coefficient d'utilisation 1/4

avec linguet de sécurité tôle

Norme EN 1677-2

GRADE
80

Non-prévu pour tourner sous charge

CODE	A	B	C	D	E	F	G	H	I	J
CMU en kg	1250	1600	2500	3200	5400	8000	11500	16000	22000	30000
A en mm	8	10	12,5	12,5	15	17,5	22	24	29	34
B en mm	27	33	42	40	50	65	68	84	107	117
C en mm	77	82	94	106	132	165	198	222	283	339
D en mm	24	26	27	32	40	51	58	66	87	97
E en mm	21	23	27	31	37	49	60	67	80	94
F en mm	15	18	23	23	29	37	43	52	64	80
L en mm	116	140	163	172	213	266	310	352	434	512
M en mm	31	38	47	47	58	72	82	92	115	132
poids en kg	0,47	1	1,4	1,66	3,65	5,87	9,75	15,3	26,50	50

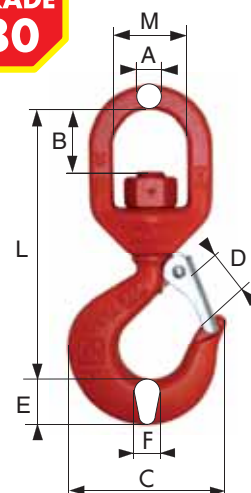

CROCHET À VERROUILLAGE AUTOMATIQUE « À OEIL »

CE In RÉF 5157

Pour définir vos crochets indiquer : la REFERENCE et le CODE

Acier allié

CMU suivant coefficient d'utilisation dans le tableau ci-dessous soit :

- Coef. 1/4 pour les élingues en chaîne
- Coef. 1/5 pour les élingues en câble et tout autre assemblage

GRADE
80

codes A à FA
À OEIL

CODE	A	B	C	D	E	F	FA
COEF 4 : CMU verticale (kg)	1120	2000	3150	5300	8000	12500	15000
COEF 5 : CMU verticale (kg)	900	1600	2500	4200	6400	10000	12000
pour chaîne diam en mm	6	7 et 8	10	13	16	18 et 20	22
A en mm	22	24	31	40	57	63	70
B en mm	43	50	61	79	100	119	128
C en mm	106	131	165	200	245	260	320
D en mm	22	27	30	41	56	59	70
H en mm	11	13	16	20	22	27	30
J en mm	15	20	25	32	39	45	54
L en mm	32	37	53	62	73	73	85
poids en kg	0,5	0,8	1,5	3,2	5,8	8,5	14

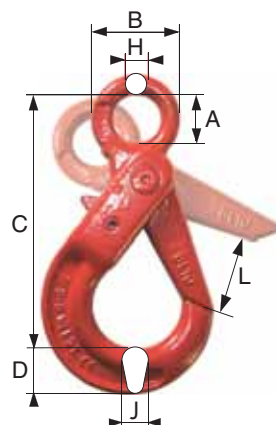

CROCHET À VERROUILLAGE AUTOMATIQUE « À CHAPE »

CE In RÉF 5157

Pour définir vos crochets indiquer : la REFERENCE et le CODE

Acier allié

Coefficient d'utilisation 1/4 pour les élingues en chaîne

GRADE
80

codes G à M
À CHAPE

CODE	G	H	I	J	K	L	M
COEF 4 : CMU verticale (kg)	1120	2000	3150	5300	8000	12500	15000
pour chaîne diam en mm	6	7 et 8	10	13	16	18 et 20	22
A en mm	8	9	11	15	17	24	26
B en mm	7	9	13	16	20	24	26
C en mm	94	114	142	175	208	233	287
D en mm	22	27	30	43	54	58	70
J en mm	16	20	26	33	39	48	62
L en mm	34	48	51	70	77	87	80
poids en kg	0,5	0,8	1,5	3	5,7	8	14,4

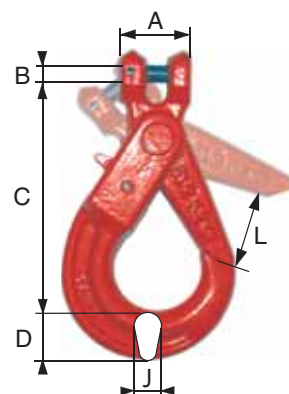

CROCHET À VERROUILLAGE AUTOMATIQUE À TOURET

CE IN RÉF 5158

Pour définir vos crochets indiquer : la REFERENCE et le CODE

Acier allié

CMU. suivant coefficient d'utilisation dans le tableau ci-dessous soit :

- Coef.1/4 pour les élingues en chaîne
- Coef.1/5 pour les élingues en câble et tout autre assemblage

GRADE 80

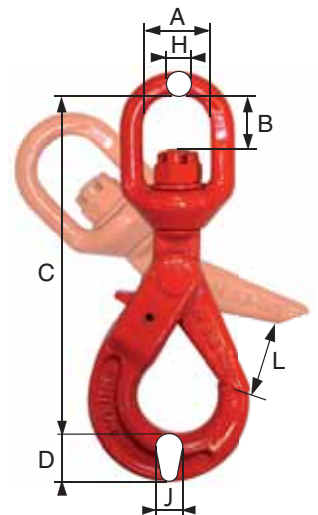

CODE	A	B	C	E	F	G
COEF 4 : CMU verticale (kg)	1120	2000	3150	5300	8000	12500
COEF 5 : CMU verticale (kg)	900	1600	2500	4200	6400	10000
pour chaîne diam en mm	6	7 et 8	10	13	16	18 et 20
A x B en mm	33 x 23	37 x 27	42 x 35	48 x 43	62 x 58	71 x 58
C en mm	150	185	217	271	334	355
D en mm	20	24	30	40	49	59
H en mm	11	13	16	21	22	23
J en mm	15	19	23	27	37	49
L en mm	28	34	45	54	62	89
poids en kg	0,6	1,1	2	4	6,8	9,8

MAILLON DE JONCTION POUR SANGLE

CE IN RÉF 5183

Pour définir vos maillons indiquer : la REFERENCE et le CODE

Coefficient d'utilisation 1/4

CODE	B	C	D	E
CMU (kg)	2000	3150	5300	8000
diam. (mm)	7 et 8	10	13	16
A (mm)	40 x 58	40 x 81	55 x 104	67 x 115
F (mm)	14	14	18	24
Poids en kg	0,28	0,47	0,99	2



Nouveau!

GRADE 80

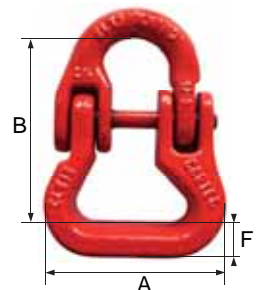

MAILLON D'ASSEMBLAGE pour ÉLINGUE CHÂÎNE

CE IN RÉF 5185

Pour définir vos maillons d'assemblage indiquer : la REFERENCE et le CODE

Acier allié estampé à très haute résistance

Coefficient d'utilisation 4/1

CODE	B	C	D	E	F	G	H	I	J
CMU en kg	1120	2000	3150	5300	8000	12500	15000	21200	31500
pour chaîne diam en mm	6	7 et 8	10	13	16	18 et 20	22	26	32
A en mm	7	9	12	16	20	25	26	30	37
B en mm	43	56	67	84	103	116	132	154	183
C en mm	20	25	29	42	48	51	60	65	69
D en mm	17	22	29	32	38	43	53	63	79
poids en kg	0,15	0,2	0,4	0,8	1,3	2	3,2	4,5	7,2

GRADE 80

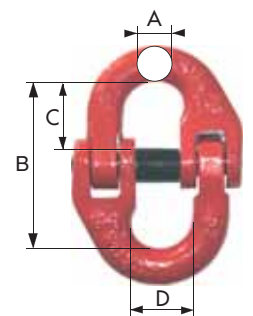

MAILLE OMÉGA

CE IN RÉF 5205

Pour définir vos mailles indiquer : la REFERENCE et le CODE

Acier allié estampé à très haute résistance

Coefficient d'utilisation 4/1

CODE	C	D	E	F
CMU en kg	2000	3150	5300	8000
pour chaîne diam en mm	7 et 8	10	13	16
A en mm	18	19	25	30
B en mm	32	44	55	65
D en mm	9,5	13	17	21
E en mm	24	32	40	50
poids en kg	0,18	0,35	0,72	1,2

GRADE 80

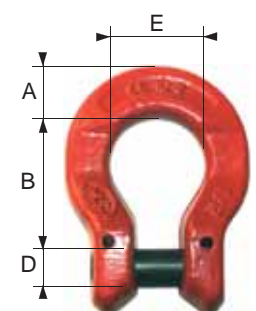

ACCESSOIRES

ANNEAU DE TÊTE SIMPLE pour ÉLINGUE CHAÎNE « GRADE 100 »

CE IN RÉF 5810

Pour définir vos anneaux indiquer : la REFERENCE et le CODE

Acier allié estampé à très haute résistance

Coefficient d'utilisation 4/1

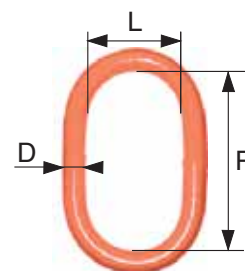

CODE	A	B	C	D	E	F	G	H	I
CMU en kg	2000	2500	4000	6700	10000	14000	17500	22400	26600
1 brin : diam chaîne en mm	7	8	10	13	16	18	20	22	26
2 brins : diam chaîne en mm	6	7	8	10	13	16	18	20	22
D en mm	13	16	18	22	26	32	36	40	45
P en mm	110	110	135	160	180	200	260	300	340
L en mm	60	60	75	90	100	110	140	160	180
poids en kg	0,34	0,53	0,92	1,6	2,46	4,14	6,22	8,95	12,82

ANNEAU DE TÊTE TRIPLE pour ÉLINGUE CHAÎNE « GRADE 100 »

CE IN RÉF 5815

Pour définir vos anneaux indiquer : la REFERENCE et le CODE

Acier allié estampé à très haute résistance

Coefficient d'utilisation 4/1

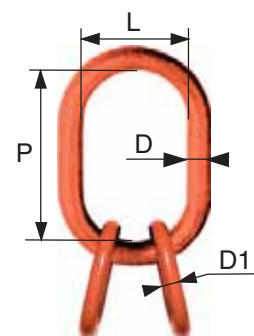

L1 et P1 (dimensions intérieure des petites mailles)

CODE	A	B	C	D	E	F	G	H
CMU en kg	2000	4000	5300	8000	14000	21200	33600	39900
4 brins : diam chaîne en mm	6	7	8	10	13	16	20	22
D en mm	18	18	22	26	32	36	50	50
P en mm	135	135	160	180	200	260	350	350
L en mm	75	75	90	100	110	140	190	190
D1 en mm	13	13	16	18	22	26	33	36
P1 en mm	54	54	70	85	115	140	150	170
L1 en mm	25	25	34	40	50	65	70	75
poids en kg	1,32	1,32	2,32	3,52	6,26	9,56	22,65	25,19

MAILLON D'ASSEMBLAGE pour ÉLINGUE CHAÎNE « GRADE 100 »

CE IN RÉF 5820

Pour définir vos maillons indiquer : la REFERENCE et le CODE

Acier allié estampé à très haute résistance

Coefficient d'utilisation 4/1

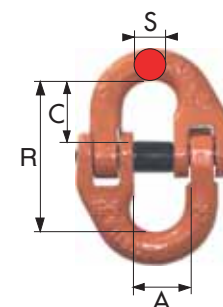

CODE	A	B	C	D	E	F	H	I	K
CMU en kg	1400	1900	2500	4000	6700	10000	16000	19000	26500
pour chaîne diam en mm	6	7	8	10	13	16	20	22	26
A en mm	14	16	18	23	27	33	42	49	57
C en mm	18	20	25	30	36	40	46	55	85
R en mm	45	52	62	70	90	105	113	133	192
S en mm	7,5	8,8	9,5	12	17	20,5	25	28	30
poids en kg	0,07	0,14	0,2	0,35	0,74	1,16	2,05	3,1	6,8

CROCHET À OEIL « GRADE 100 »

CE IN RÉF 5825

Pour définir vos crochets indiquer : la REFERENCE et le CODE

Acier allié estampé à très haute résistance

Coefficient d'utilisation 4/1

avec linguet de sécurité

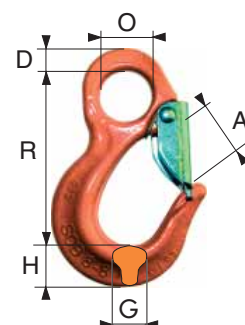

CODE	A	C	D	E	F	H	I	K	L
CMU en kg	1400	2500	4000	6700	10000	16000	19000	26500	39500
pour chaîne diam en mm	5 et 6	7 et 8	10	13	16	20	22	26	32
A en mm	26	33	40	51	56	60	70	77	95
D en mm	10	11	16	19	24,5	27	29	35	39
G en mm	16	19	26	33	40	48	50	60	71
H en mm	20	29	33	42	50	53	60	75	89
O en mm	20,5	25	34	43	50	55	60	70	76
R en mm	81	101	131	159	183	203	224	257	299
poids en kg	0,25	0,5	0,97	1,9	3,3	4,5	7,1	12	22

CROCHET À CHAPE pour ÉLINGUE CHAÎNE « GRADE 100 »

CE IN RÉF 5830

Pour définir vos crochets indiquer : la REFERENCE et le CODE

Acier allié estampé à très haute résistance

avec linguet de sécurité



À CHAPE

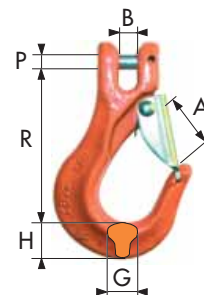

Coefficient d'utilisation 4/1

CODE	A	B	C	D	E	F	H	I	L
CMU en kg	1400	1900	2500	4000	6700	10000	16000	19000	39500
pour chaîne diam (mm)	5 et 6	7	8	10	13	16	20	22	32
A en mm	26	34	34	40	51	56	60	70	95
B en mm	7,2	9,5	9,5	12	15	18	23	25	36
G en mm	15	19	19	25	30	37	51	50	71
H en mm	20	28	28	33	40	48	52	63	89
R en mm	69	95	95	110	136	155	185	210	270
P en mm	7,5	9	10	13	16	20	24	26	36
poids en kg	0,25	0,55	0,5	1	1,7	3,2	5	12,3	24

CROCHET À VERROUILL. AUTO. À OEIL pour élingue chaîne «GRADE 100»

CE IN RÉF 5835

Pour définir vos crochets indiquer : la REFERENCE et le CODE

Acier allié estampé à très haute résistance

Coefficient d'utilisation 4/1



À OEIL

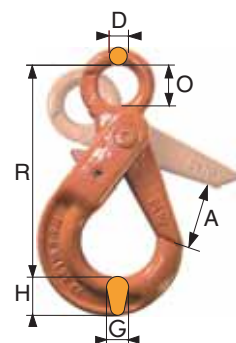

CODE	A	C	D	E	F	H	I
CMU en kg	1400	2500	4000	6700	10000	16000	19000
pour chaîne diam en mm	5 et 6	7 et 8	10	13	16	20	22
A en mm	28	34	45	51	60	70	80
D en mm	11	12	16	20	27	30	32
G en mm	16	20	25	35	36	60	62
H en mm	21	26	30	40	50	67	70
O en mm	21	25	33	40	50	60	70
R en mm	109	135	168	205	251	290	322
poids en kg	0,5	0,96	1,65	3,25	6,1	9,8	14,4

CROCHET À VERROUILL. AUTO. À TOURET pour élingue chaîne «GRADE 100»

CE IN RÉF 5840

Pour définir vos crochets indiquer : la REFERENCE et le CODE

Acier allié estampé à très haute résistance

Coefficient d'utilisation 4/1



À TOURET

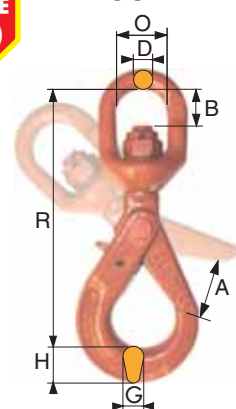

CODE	A	C	D	E	F
CMU en kg	1400	2500	4000	6700	10000
pour chaîne diam en mm	5 et 6	7 et 8	10	13	16
A en mm	28	34	45	54	62
B en mm	23	27	35	43	58
D en mm	13	13	16	21	24
G en mm	16	20	25	35	38
H en mm	21	26	30	40	50
O en mm	36	36	42	50	62
R en mm	158	182	217	271	320
poids en kg	0,6	1,1	2	4	6,8

CROCHET À VERROUILL. AUTO. À CHAPE pour élingue chaîne « GRADE 100 »

CE IN RÉF 5845

Pour définir vos crochets indiquer : la REFERENCE et le CODE

Acier allié estampé à très haute résistance

Coefficient d'utilisation 4/1



À CHAPE

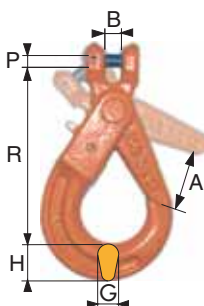

CODE	A	B	C	D	E	F	H	I
CMU en kg	1400	1900	2500	4000	6700	10000	16000	19000
pour chaîne diam en mm	5-6	7	8	10	13	16	20	22
A en mm	28	34	34	45	51	60	70	82
B en mm	7	9	9	12	15	19	23	26
G en mm	16	20	20	25	35	36	60	62
H en mm	21	26	26	30	40	50	67	70
R en mm	94	123	123	143	180	215	253	287
P en mm	7,5	9	10	13	16	21	24	26
poids en kg	0,5	0,95	0,95	1,6	3,2	6	9,8	14,4

ACCESSOIRES

CROCHET PARALLÈLE À OEIL pour élingue chaîne « GRADE 100 » CE IN RÉF 5850

Pour définir vos crochets indiquer : la REFERENCE et le CODE

Acier allié estampé à très haute résistance - Coefficient d'utilisation 4/1

GRADE
100

CODE	A	C	D	E	F	H	I	K
CMU en kg	1400	2500	4000	6700	10000	16000	19000	26500
pour chaîne diam en mm	6	7 et 8	10	13	16	20	22	26
A en mm	8	10	13	17	19	23,5	26	30,5
G x H en mm	22 x 22	30 x 28	44 x 34	53 x 47	64 x 60	85 x 64	92 x 65	100 x 90
O en mm	12	17	22	26	32	38	41	55
R en mm	51,5	69	86,5	110,5	129	153	180	213
poids en kg	0,18	0,4	0,88	1,95	3,2	4,9	7,5	13

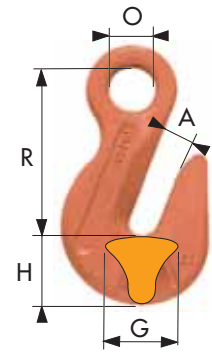

CROCHET PARALLÈLE À CHAPE pour élingue chaîne « GRADE 100 » CE IN RÉF 5855

Pour définir vos crochets indiquer : la REFERENCE et le CODE

Acier allié estampé à très haute résistance - Coefficient d'utilisation 4/1

GRADE
100

CODE	A	B	C	D	E	F	H	I
CMU en kg	1400	1900	2500	4000	6700	10000	16000	19000
pour chaîne diam en mm	6	7	8	10	13	16	20	22
A en mm	8	10	10	13	17	19	23,5	26
B en mm	8	10	10	13	17	19	23	26
G x H en mm	22 x 22	30 x 28	30 x 28	34 x 34	47 x 47	64 x 60	84 x 65	85 x 68
R en mm	50,5	65,5	64,9	79,9	105,4	111,8	118	154
P en mm	7,5	9	10	13	16	21	24	26
poids en kg	0,2	0,44	0,44	0,96	2,1	3,4	5,2	7,8

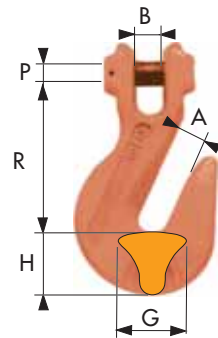

GRIFFE DE RACCOURCISSEMENT pour élingue chaîne « GRADE 100 » CE IN RÉF 5860

Pour définir vos griffes indiquer : la REFERENCE et le CODE

Acier allié estampé à très haute résistance - Coefficient d'utilisation 4/1

GRADE
100

CODE	A	B	C	D	E	F
CMU en kg	1400	1900	2500	4000	6700	10000
pour chaîne diam en mm	6	7	8	10	13	16
A en mm	8	9,5	9,5	12	15,5	19
B en mm	8	9,5	9,5	12	15,5	21
C en mm	10	10	10	14,5	18	21
F en mm	45	56	56	78	90	106
P en mm	7,5	9	10	13	16	21
poids en kg	0,21	0,48	0,48	1,12	1,83	2,83

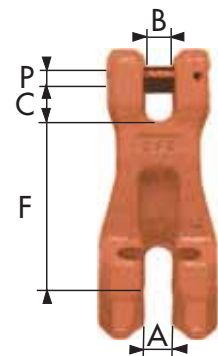

CROCHET DE FONDERIE « GRADE 100 » CE IN RÉF 5865

Pour définir vos crochets indiquer : la REFERENCE et le CODE

Acier allié estampé à très haute résistance - Coefficient d'utilisation 4/1

Nouveau!

GRADE
100

CODE	A	C	D	E	F	H
CMU en kg	1400	2500	4000	6700	10000	16000
pour chaîne diam en mm	6	7-8	10	13	16	20
A en mm	53,5	64	76	89	102	114
D en mm	11,5	13,5	14	19	24	28
G en mm	22	25	23	38	45	54
H en mm	26	29	30	40	48	60
O en mm	15	18	32	27	47	56
R en mm	102,5	125	150	173	210	260
poids en kg	0,61	0,92	1,77	2,82	5,03	7,6

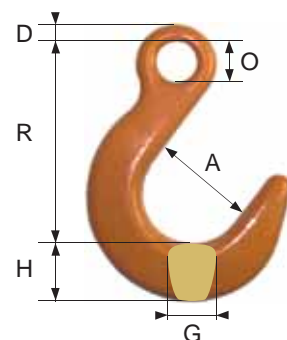

ANNEAU DE LEVAGE ARTICULÉ À ÉMERILLON H.R.

CE RÉF 5010, 5011 et 5012

Pour définir vos anneaux indiquer : la REFERENCE et le CODE

Coefficient d'utilisation : - 1/5 jusqu'au M42
- 1/4 à partir du M45

Filetage ISO

Acier haute résistance

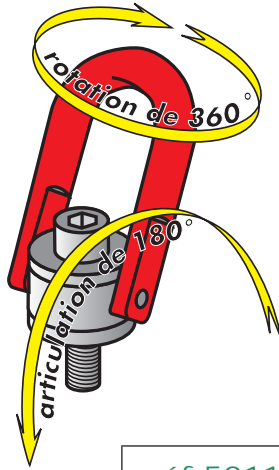

Rotation 360°, articulation 180°

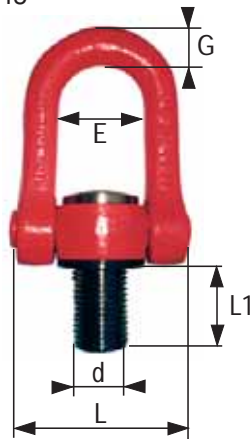

réf 5010
10 à 32 tonnes
code K à O



réf 5011
0,3 à 6,3 tonnes
code A à J

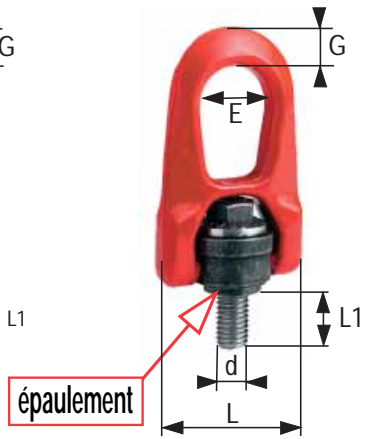

réf 5012
avec épaulement
0,3 à 6,3 tonnes
code A à J

réf 5011 et 5012 (avec épaulement) 0,3 à 6,3 tonnes

CODE	A	B	C	D	E	F	G	H	I	J
CMU verticale kg	300	600	1000	1300	1600	2000	2500	3000	4000	6300
d Diamètre	M8	M10	M12	M14	M16	M18	M20	M22	M24	M30
L1 en mm	14	17	21	23	27	27	30	33	36	45
G en mm	14	14	14	17	17	17	17	25	25	25
E en mm	27	27	27	38	38	38	38	55	55	55
L en mm	53	53	53	76	76	76	76	107	107	107
poids en kg	0,32	0,32	0,32	0,83	0,85	0,86	0,91	2,44	2,45	2,66

réf 5010 10 à 32 tonnes

K	K39	L	M	N	O
10000	10000	12500	20000	25000	32100
M36	M39	M42	M48	M56	M64
54	54	63	68	78	90
29	29	29	33	33	33
73	73	73	91	91	91
145	145	145	184	184	184
5,22	5,3	5,44	11	11,3	12

ANNEAU et PLATINE À SOUDER

CE RÉF 5015 et 5016

Pour définir vos anneaux et platines indiquer : la REFERENCE et le CODE

Anneau à souder

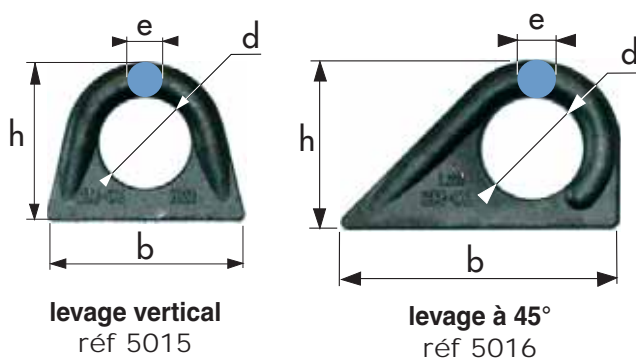

Platine à souder

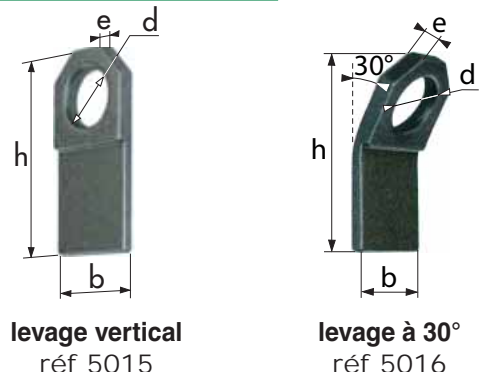

CODE	ANNEAU À SOUDER										
	LEVAGE VERTICAL réf 5015						LEVAGE à 45° réf 5016				
	AA	A	B	C	D	E	A	B	C	D	E
CMU en kg	200	500	1000	2000	4000	8000	500	1000	2000	4000	6000
b en mm	54,5	68	85,5	105	148	210	89	113	134	167	218
d en mm	24	31	43	48	67	100	31	42	45	66	83
e en mm	9	12,5	13	18	25	30	12	14	18	24	28
h en mm	43,5	55	67	82	107	165	55	69	81	113	140
Poids en kg	0,06	0,14	0,18	0,4	1,02	3,12	0,16	0,3	0,5	1,24	2,36

CODE	PLATINE À SOUDER							
	LEVAGE VERTICAL réf 5015				LEVAGE à 30° réf 5016			
	MA	MB	MC	MD	PA	PB	PC	PD
CMU en kg	500	1000	2000	3000	500	1000	2000	3000
b en mm	50	60	80	90	50	60	80	90
d en mm	30	35	42	50	30	35	42	50
e en mm	9	11	13	16	9	11	13	16
h en mm	105	125	165	190	105	125	165	190
Poids en kg	0,24	0,42	0,88	1,34	0,24	0,42	0,88	1,34

ACCESSOIRES

ANNEAU DE LEVAGE STANDARD TIGE LONGUE

CE IN RÉF 5021

Pour définir vos anneaux de levage indiquer : la REFERENCE et le CODE | Coefficient d'utilisation 1/5

CODE	ACIER ZINGUÉ										
	ACG	BCG	CCG	DCG	ECG	FCG	GCG	HCG	ICG	JCG	KCG
CMU en kg	140	230	340	500	700	930	1200	1500	1800	2500	3600
d en mm	8	10	12	14	16	18	20	22	24	27	30
L en mm	24	28,5	40	40	50	52	55	62	67	74	79
D1 en mm	36	44	50	57	65	71	78	84	94	101	109
D2 en mm	20	23	29	33	37	41	46	50	53	59	60
G en mm	44	51	60,5	69,5	76	85	92	98	110	120	132
E en mm	20,5	22,5	22,5	26	28	31	32	35	38	40	45,5
F en mm	8	10,5	10,5	12	14	15	16	17	20,5	21	24,5
Poids (kg)	0,06	0,1	0,14	0,2	0,32	0,42	0,52	0,63	0,92	1,16	4,66

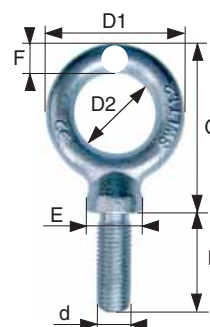

ZINGUÉ
Ø de 8 à 30 mm
codes ACG à KCG

CODE	NOIR				
	L	M	N	O	P
CMU en kg	4000	5000	5500	6000	6500
d en mm	33	36	39	42	45
L en mm	86	95	95	108	108
D1 en mm	120	133,5	133,5	150	150
D2 en mm	64	68,5	68,5	79,5	79,5
G en mm	112	101	101	123	123
E en mm	54	69	69	78	78
F en mm	28	32,5	32,5	35,2	35,2
Poids (kg)	2,26	3,08	3,24	4,28	4,44



NOIR
Ø de 33 à 45 mm
codes L à P

ANNEAU DE LEVAGE H.R. MÂLE (tige longue) et FEMELLE

CE IN RÉF 5022 et 5023

Pour définir vos anneaux indiquer : la REFERENCE et le CODE
Revêtement : peinture Epoxy rouge | Coefficient d'utilisation 1/5



Acier 42CrMO4
traité 85/100 HB

réf 5022
MÂLE

réf 5022, CODE	A	B	C	D	E	F	G	H	I	J	K	L	M
CMU en kg	400	700	1000	1200	1500	2000	2500	3000	4000	5000	6000	8000	10000
d en mm	8	10	12	14	16	18	20	22	24	27	30	36	42
L en mm	24	28	40	40	51	53	56	59	64	76	80	95	108
O en mm	19,5	23	29	31,5	36	41,5	45,5	49,5	53,5	57,5	59,5	68,5	79,5
A en mm	20	21	22	26	28	31	32	35	38	44	48	69	78
F en mm	8	10	12	14	14	16	16	20	20	24	24	28	32
Poids en kg	0,06	0,8	0,14	0,2	0,3	0,42	0,5	0,64	0,86	1,16	1,7	3,08	4,28

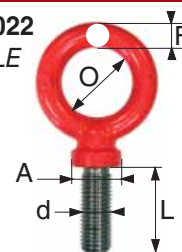

réf 5023, CODE	A	B	C	D	E	F	G	H	J	K	L
CMU en kg	400	800	1000	1600	3000	4000	5000	6000	8000	10000	12000
d en mm	6	8	10	12	14	16	18	20	24	27	30
O en mm	25	25	25	35	35	35	50	50	50	60	60
A en mm	25	25	25	35	35	35	50	50	50	65	65
F en mm	10	10	10	14	14	14	20	20	20	24	24
Poids en kg	0,1	0,1	0,1	0,26	0,26	0,26	0,75	0,75	0,75	1,4	1,4

réf 5023
FEMELLE

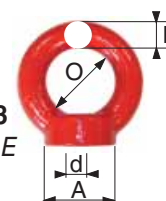

ANNEAU DE LEVAGE MÂLE DIN 580

CE IN RÉF 5025

Pour définir vos anneaux indiquer : la REFERENCE et le CODE

Acier NOIR, ZINGUÉ ou INOX

Coefficient d'utilisation 1/5

Filetage ISO



anneau
acier ZINGUÉ

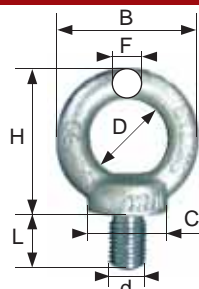

anneau
acier INOX

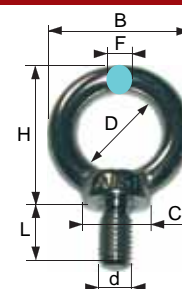

CODE ZINGUÉ	AG	BG	CG	DG	EG	FG	GG	HG	IG	JG	KG	LG	MG	NG	OG	PG	RG	-
CODE INOX	AI	BI	CI	DI	EI	FI	GI	HI	-	JL	-	-	-	-	-	-	-	-
CODE NOIR	AN	BN	CN	DN	EN*	FN	GN	HN	IN	JN	KN	LN	MN	NN	-	PN	-	UN
CMU levage vertical kg	90	140	230	340	500	700	930	1200	1500	1800	2500	3200	4200	4600	6000	6300	8600	16000
CMU levage à 45° kg	60	100	170	240	350	500	650	860	1050	1290	1830	2300	3050	3300	4200	4500	6100	11000
d en mm	6	8	10	12	14	16	18	20	22	24	27	30	33	36	39	42	48	64
B en mm	36	36	45	54	54	63	63	72	72	90	108	108	108	126	144	144	166	206
C en mm	20	20	25	30	30	35	35	40	40	50	65	65	65	75	86	85	100	120
D en mm	20	20	25	30	30	35	35	40	40	50	60	60	60	70	78	80	90	110
F en mm	8	8	10	12	12	14	14	16	16	20	24	24	24	28	33	32	38	48
H en mm	36	36	45	53	53	62	62	71	71	90	109	109	109	128	147	147	168	208
L en mm	13	13	17	20,5	20,5	27	27	30	30	36	45	45	45	54	68	63	68	90
poids en kg (zingué)	0,06	0,06	0,11	0,17	0,17	0,31	0,48	0,48	0,48	0,90	1,25	1,7	1,9	2,15	3,96	4,15	6,2	12,4
poids en kg (inox)	0,06	0,05	0,10	0,16	0,16	0,24	0,38	0,38	-	0,77	-	-	-	-	-	-	-	-

* réf. 5025EN : CMU 480 Kg

Pour définir vos anneaux indiquer : la REFERENCE et le CODE

Acier NOIR, ZINGUÉ ou INOX

Coefficient d'utilisation 1/5

Taraudage ISO



anneau acier ZINGUÉ

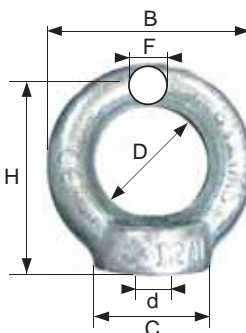

anneau acier INOX

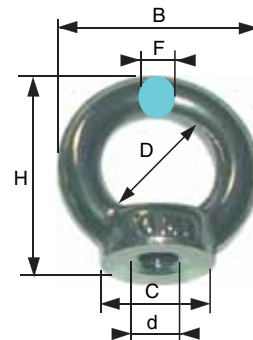

CODE ZINGUÉ	AG	BG	CG	DG	EG	FG	GG	HG	IG	JG	KG	LG	MG	NG	PG	RG
CODE INOX	AI	BI	CI	DI	EI	FI	GI*	HI	-	JI	-	-	-	-	-	-
CODE NOIR	AN	BN	CN	DN	EN	FN	GN	HN	IN	JN	KN	LN	MN	NN	PN	RN
CMU levage vertical kg	90	140	230	340	500	700	930	1200	1500	1800	2500	3200	4200	4600	6300	8600
CMU levage à 45° (kg)	60	100	170	240	350	500	650	860	1050	1290	1830	2300	3050	3300	4500	6100
d en mm	6	8	10	12	14	16	18	20	22	24	27	30	33	36	42	48
B en mm	36	36	45	54	54	63	63	72	72	90	90	108	108	126	144	166
C en mm	20	20	25	30	30	35	35	40	40	50	50	65	65	75	85	100
D en mm	20	20	25	30	30	35	35	40	40	50	50	60	59	70	80	90
F en mm	8	8	10	12	12	14	14	16	16	20	20	25	25	28	32	38
H en mm	36	36	45	53	53	62	62	71	71	90	90	109	113	128	147	168
poids en kg (zingué)	0,06	0,06	0,10	0,17	0,15	0,26	0,24	0,41	0,36	0,75	0,82	1,40	1,52	2,03	3,5	4,82
poids en kg (inox)	0,06	0,05	0,10	0,16	0,16	0,24	0,38	0,38	-	0,77	-	-	1,52	-	-	-

* CMU 700kg

CHAPE MÂLE STANDARD

Q RÉF 5028

Pour définir vos chapes indiquer : la REFERENCE et le CODE

Acier noir AF42C20 (C22R)

Filetage ISO pas à droite (ou à gauche sur demande)

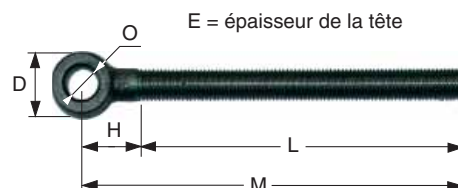

CODE	A	B	C	D	E	F	G	H	I	J	K	L	M
diam filetage en mm	8	10	12	14	16	18	20	22	24	27	30	33	36
D en mm	16	20	25	28	33	37	41	46	51	55	63	69	75
O en mm	8,25	10,25	12,25	14,25	16,25	18,25	20,25	22,25	24,25	27,25	30,25	33,25	36,25
M en mm	102	118	142	164	194	208	225	244	260	277	304	328	355
L en mm	85	90	115	135	160	170	180	190	210	220	240	265	285
E en mm	10	13	15	18	20	23	25	27	29	32	36	40	43
H en mm	17	28	27	29	34	38	45	54	50	57	64	63	70
Poids en kg	0,04	0,08	0,14	0,2	0,32	0,44	0,58	0,8	1,04	1,34	1,9	2,5	3,28

CHAPE À SOUDER STANDARD

Q RÉF 5028

Pour définir vos chapes indiquer : la REFERENCE et le CODE

CODE	AS	BS	CS	DS	ES	FS	GS
diam d en mm	8	10	12	14	16	18	20
O en mm	11	14	16	19	21	25	27
E en mm	4	5	6	6	8	10	10
I en mm	19	24	28	31	37	45	47
H en mm	26	32	39	45	52	60	64
L en mm	20	25	30	35	40	50	50
h en mm	16	20	24	28	32	36	40
Poids en kg	0,04	0,1	0,18	0,24	0,36	0,6	0,68

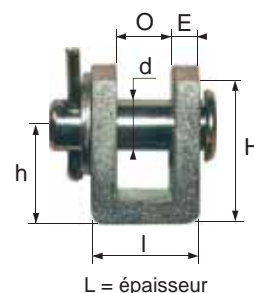

ACCESSOIRES

ANNEAU DE LEVAGE (MAIN DE LEVAGE)

CE

IN

RÉF 5029

Pour définir vos anneaux indiquer : la REFERENCE et le CODE

Coefficient d'utilisation 1/5

Force de travail indiquée sur chaque anneau de levage

FACILITÉ
D'UTILISATION

Conditions
d'utilisation

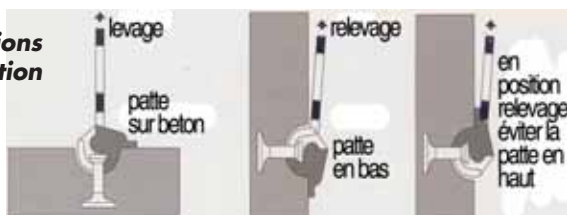

diverses ancrages
de levage
(sur demande)



Anneaux non-compatibles
avec les ancrages de relevage

CODE	A	B	C	D	E
charge utile (tonnes)	1,3	2,5	5	10	20
A en mm	46	58	70	84	118
B en mm	33	42	57	73	110
C en mm	70	85	88	112	150
H en mm	162	194	236	339	441
Poids en kg	0,9	1,62	3,18	9,7	26,2

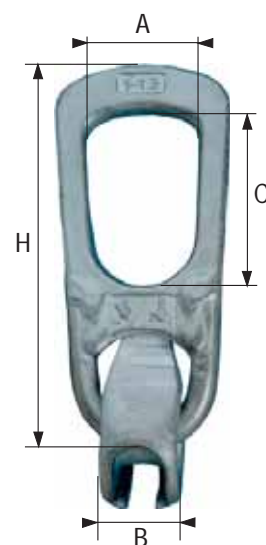

ANNEAU DE TÊTE SIMPLE INOX pour ÉLINGUE CHAÎNE

CE

IN

RÉF 5050

Pour définir vos anneaux indiquer : la REFERENCE et le CODE

Acier haute résistance INOX AISI 316

Coefficient d'utilisation 1/4

Norme DIN 5688



CODE	AA	A	B	C	D	E	F	G
CMU verticale	700	1050	1400	2000	3200	5000	7000	10500
A en mm	10	13	16,5	18,5	23	27	33	36
B en mm	50	60	60	75	90	100	110	140
C en mm	80	110	110	135	160	180	200	260
S en mm	9	10	14	14	17	20	26	29
poids en kg	0,14	0,34	0,53	0,92	1,60	2,46	4,4	6,22

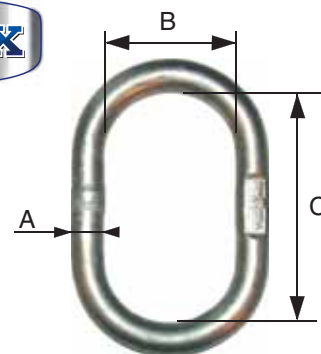

s = épaisseur du méplat

ANNEAU DE TÊTE TRIPLE INOX pour ÉLINGUE CHAÎNE

CE

IN

RÉF 5051

Pour définir vos anneaux indiquer : la REFERENCE et le CODE

Acier haute résistance INOX AISI 316

Coefficient d'utilisation 1/4

Norme DIN 5688



CODE	A	B	C	D	E
CMU verticale	1050	3200	5000	7000	10500
A en mm	13	23	27	33	36
B en mm	60	90	100	110	140
C en mm	110	160	180	200	260
a en mm	10	16,5	18,5	23	27
b en mm	20	34	40	50	65
c en mm	44	70	85	115	140
s en mm	10	14	14	17	20
poids en kg	0,52	2,32	3,68	6,46	10,06

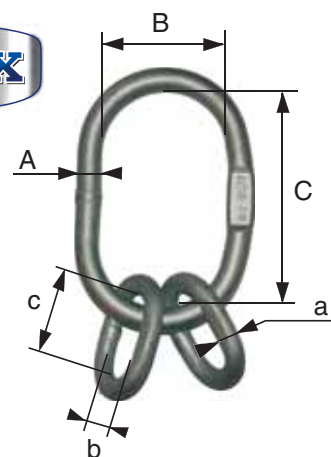

s = épaisseur du méplat

Pour définir vos anneaux indiquer : la REFERENCE et le CODE

Acier anti-rouille

Coefficient d'utilisation 1/5

CODE	A	B	C	D	E	F	G
CMU verticale en kg	1000	2000	3200	4000	5000	6300	7000
A en mm	13	16	18	20	22	23	26
C en mm	115	130	140	180	180	200	200
B en mm	65	65	75	90	90	100	100
poids en kg	0,4	0,68	0,95	1,45	1,8	2,15	2,75

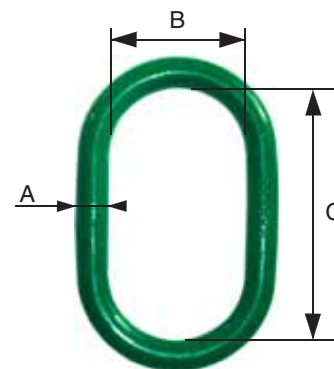

CODE	H	I	J	K	L	M	N
CMU en kg	8000	10000	12500	14000	17500	20000	30000
A en mm	28	32	36	36	40	45	51
C en mm	230	230	250	280	280	350	350
B en mm	115	115	125	150	150	180	180
poids en kg	3,7	4,3	6	7,55	9,35	14,6	18,7

ANNEAU TRIPLE OVALE H.R.

Pour définir vos anneaux indiquer : la REFERENCE et le CODE

Acier anti-rouille

Coefficient d'utilisation 1/5

CODE	A	B	C	CA	D	E	F	G	H	I
CMU verticale (kg)	2000	3200	4000	5000	6300	8000	10000	12500	15000	20000
A en mm	16	18	22	22	26	26	32	36	36	51
B en mm	65	75	90	90	100	100	115	130	140	180
C en mm	130	140	180	180	200	200	230	250	260	350
D en mm	13	16	16	18	18	20	22	26	26	40
E en mm	80	90	105	110	125	125	145	150	160	200
F en mm	45	50	55	60	65	70	80	90	95	110
poids en kg	1,3	1,6	2,9	3,3	4,5	4,9	7,8	11,1	11,7	32

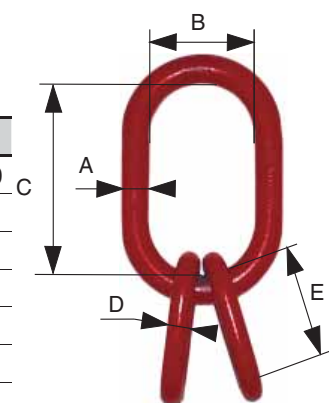

F = largeur int. maille inf.

ACCESSOIRES

ANNEAU TRIANGULAIRE MÂLE

Pour définir vos anneaux indiquer : la REFERENCE et le CODE

Acier allié traité ZINGUÉ

Coefficient d'utilisation 1/6

Pour élingues en sangle réf 4823 et 4824 (page 39)

CODE	K	M	O	Q	R	T	U	W
CMU en kg	1000	2000	3000	4000	5000	6000	8000	10000
S (largeur sangle) en mm	30	60	100	120	150	180	240	300
d en mm	12	16	20	23	26	28	32	35
D en mm	45	30	60	60	90	90	100	100
E en mm	70	100	146	179	222	262	344	400
H en mm	60	80	120	130	180	180	200	250
M en mm	84	112	160	176	232	236	264	320
poids en kg	0,2	0,5	1,1	1,6	2,2	3	5,8	7,9

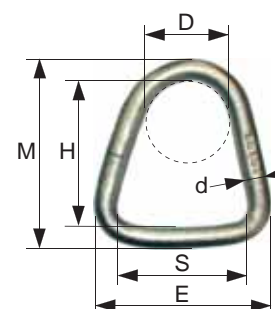

Pour définir vos anneaux indiquer : la REFERENCE et le CODE

Acier allié traité ZINGUÉ

Coefficient d'utilisation 1/6

Pour élingues en sangle réf 4824 (page 39)

CODE	K	M	O	Q	R	T	U	W
CMU en kg	1000	2000	3000	4000	5000	6000	8000	10000
S (largeur sangle) en mm	30	60	90	120	150	180	240	300
d en mm	12	16	20	23	26	28	32	35
D en mm	50	40	70	80	90	90	120	120
L en mm	80	115	160	200	240	284	370	424
P en mm	25	40	55	55	80	80	90	100
H en mm	100	146	205	218	300	284	332	385
M en mm	124	178	245	264	352	340	396	455
poids en kg	0,4	1	2	3,1	5	5,4	10,2	13,8

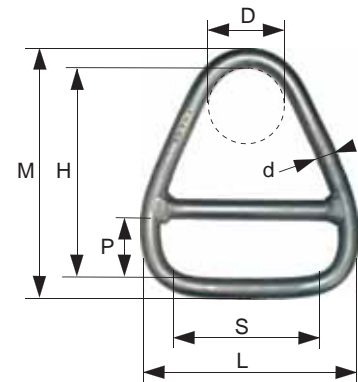

BOÎTE À COIN ACIER

Q RÉF 5074

Pour définir vos boîtes à coin indiquer : la REFERENCE et le CODE

Acier allié au Manganèse

La résistance à la rupture de ces boîtes à coin est supérieure à la rupture du câble acier prévu

Montage rapide
Grande sécurité grâce à son axe déporté

CODE	A	B	C	D	E	F	G	H
diam câble en mm	9-10	11-13	14-16	18-19	20-22	24-26	28	30-32
A en mm	145	175	210	251	286	325	365	415
B en mm	22,4	26,9	31	35,6	42,4	51	57	59,5
C en mm	20,6	25,4	31,8	38,1	44,5	51	57	66,5
diam. axe en mm	20,6	25,4	30,2	35,1	41,4	51,0	57	63,5
G en mm	35,1	41,1	53,8	62	68,5	74,7	84	90,5
M en mm	39,6	49,3	57,2	66,8	79,5	95,5	108	114
N en mm	11,2	12,7	14,2	16,8	19,1	22,4	25,4	26,9
poids en kg	1,44	2,79	4,4	6,58	9,75	13,9	20,5	29,4

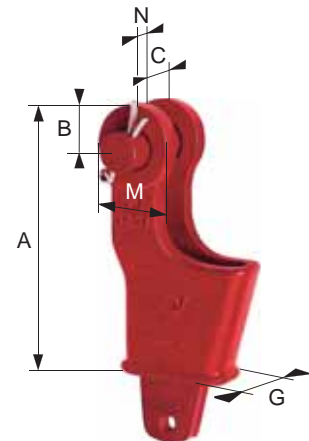

BOÎTE À COIN à ANGLE DÉPORTÉ

CE RÉF 5075

Pour définir vos boîtes à coin indiquer : la REFERENCE et le CODE

Permet de fixer un câble acier sur un point fixe

FONTE

CODE	A	B	C	D	E	F	G
diam câble en mm	6-7	8	9-12	10-12	12-14	12-15	16-17
a en mm	26	26	26	31	31	40	52
b en mm	14	14	14	17	17	20	24
h2 en mm	150	150	150	163	163	220	273
d en mm	14	14	14	17	17	20	25
CMU en tonnes	0,5	0,5	0,5	1	1	2,5	5,5
poids en kg	0,75	0,69	0,65	0,82	0,78	2,56	6,3

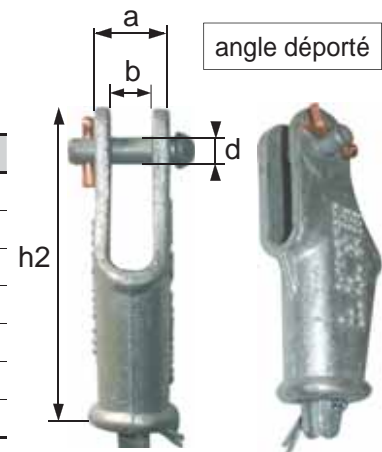

Pour définir vos boîtes à coin indiquer : la REFERENCE et le CODE

Permet de fixer un câble acier sur un point fixe

Présentation Galvanisée

Axe sur demande

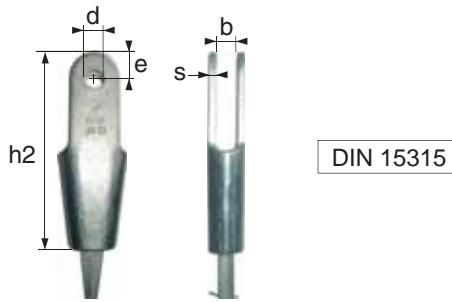

CODE	A	B	C	D	E	F	G	H	I	J	K
diam câble en mm	4-5	5-6,5	6-8	9-11	12-14	15-17	18-20	22-25	26-30	31-35	36-40
b en mm	12	10	14	17	22	25	27	33	40	44	50
e en mm	14	16	20	26	32	36	40	40	55	60	70
h2 en mm	110	100	150	190	230	260	300	285	335	390	460
d en mm	10	10	12	16	18	22	25	40	50	55	60
s en mm	3	4,5	4	6	8	10	12	12	14	27	29
poids en kg	0,17	0,21	0,5	1,04	2,07	3,66	5,35	6,22	10,1	23,6	33,2

CHAPE DE TRINGLERIE « BRAS COURTS »

Pour définir vos chapes de tringlerie indiquer : la REFERENCE et le CODE

Acier zingué, galvanisé ou bichromaté sur demande

modèle à queue taraudée - carrée

Chaque chape est vendue avec axe, rondelles, goupilles

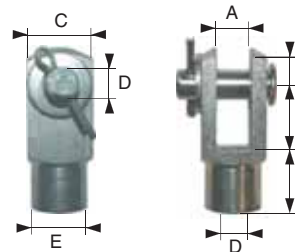

CODE	B	C	D	E	F	G	H	I	J	K
D en mm	5	6	8	10	12	14	16	18	20	24
A en mm	5,2	6,2	8,2	10,2	12,2	14,2	16,2	18,2	20,2	24,2
B en mm	10	12	16	20	24	28	32	35	40	50
C en mm	10	12	16	20	24	28	32	35	40	50
E en mm	9	10	14	18	20	24	26	30	32	38
F en mm	6	7	10	12	14	16	19	21	25	28
G en mm	10	12	16	20	24	28	32	35	40	50
poids en kg	0,011	0,02	0,048	0,096	0,15	0,245	0,36	0,51	0,685	1,26

Bras courts

ACCESSOIRES

CHAPE DE TRINGLERIE « BRAS LONGS »

Pour définir vos chapes de tringlerie indiquer : la REFERENCE et le CODE

Acier zingué, galvanisé ou bichromaté sur demande

modèle à queue taraudée - carrée

Chaque chape est vendue avec axe, rondelles, goupilles

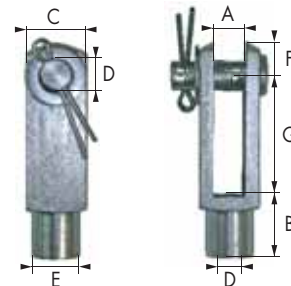

CODE	C	D	E	F	G	H	I	J	K
D en mm	6	8	10	12	14	16	18	20	24
A en mm	6,2	8,2	10,2	12,2	14,2	16,2	18,2	20,2	24,2
B en mm	12	16	20	24	28	32	35	40	50
C en mm	12	16	20	24	28	32	35	40	50
E en mm	10	14	18	20	24	26	30	32	38
F en mm	7	10	12	14	16	19	21	25	28
G en mm	24	32	40	48	56	64	70	80	100
poids en kg	0,026	0,065	0,128	0,209	0,344	0,5	0,9	1	1,38

Bras longs

COSSE COEUR PETITE OUVERTURE

Q RÉF 5080

Pour définir vos cosses coeur indiquer : la REFERENCE et le CODE

Acier Galvanisé

CODE	0	AA	A	B	C	D	E	F	G
diam câble en mm	2,5	3,5	4	5	6	8	10	12	14
L en mm	3	4	4	5	6	8	10	12	14
H en mm	21,5	26,5	16	22	26	34	42	51	57
E en mm	10	12	11	16	19	24	32	38	40
pois en kg	0,001	0,002	0,004	0,008	0,014	0,028	0,048	0,08	0,1

CODE	H	I	J	K	L	M	N	O	P
diam câble en mm	16	18	20	22	24	26	28	30	32
L en mm	16	18	20	22	24	26	28	30	32
H en mm	60	67	76	83	88	102	110	115	140
E en mm	42	45	51	54	64	68	73	79	93
pois en kg	0,15	0,22	0,25	0,32	0,46	0,66	0,77	0,8	1,3

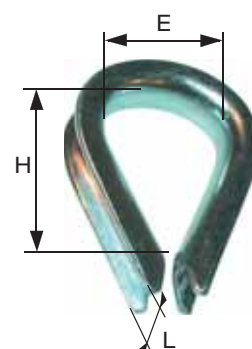

Petite Ouverture

COSSE COEUR GRANDE OUVERTURE

Q RÉF 5082

Pour définir vos cosses coeur indiquer : la REFERENCE et le CODE

En acier demi-rond creux renforcé à partir du diamètre 16 mm

Acier Galvanisé

CODE	C	D	E	F	G	H	I	J	K
pour diam câble en mm	6	8	10	12	14	16	18	20	22
A en mm	10	12	15	17	20	22	25	27	29
H en mm	38	45	56	68	78	87	92	98	105
E en mm	27	32	39	43	49	55	58	62	66
pois en kg	0,027	0,044	0,066	0,105	0,2	0,245	0,26	0,415	0,45

CODE	L	M	N	O	P	Q	R	S	T
pour diam câble en mm	24	26	28	30	32	35	40	45	50
A en mm	31	35	38	40	42	43	49	52	54
H en mm	110	115	120	127	134	150	180	200	223
E en mm	70	73	77	81	85	98	120	135	150
pois en kg	0,53	0,55	1,05	1,1	1,15	1,35	2,15	2,95	4,3

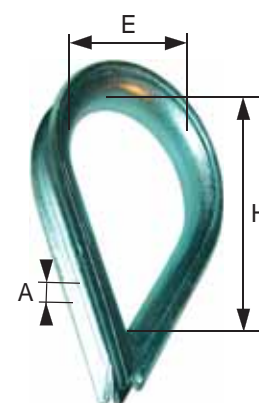

Grande Ouverture

COSSE COEUR NYLON

Q RÉF 5085

Pour définir vos cosses coeur indiquer : la REFERENCE et le CODE

CODE	A	B	D	E	G	I	J	K	L
diam câble en mm	3	4	6	7	9	12	13	16	18
c en mm	6	9	12	14	20	24	26	30	36
l en mm	9	13	18	21	29	42	45	49	53
pois en kg	0,001	0,001	0,002	0,003	0,005	0,009	0,013	0,017	0,027

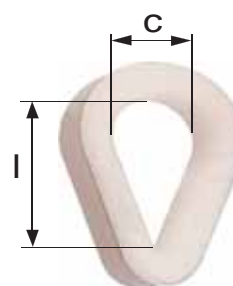

COSSE COEUR INOX

Q RÉF 5087

Pour définir vos cosses coeur indiquer : la REFERENCE et le CODE

Acier inox AISI 316

CODE	AA	A	B	C	D	F
diam câble en mm	2	3	4	5	6	8
c en mm	7	9	11	14	15	18
l en mm	10	15	18	20	23	29
s en mm	0,7	1	1	1,2	1,2	1,5
pois en kg	0,003	0,006	0,008	0,01	0,01	0,02

CODE	G	H	I	J	K	L	N
diam câble en mm	10	12	14	16	18	20	22
c en mm	24	29	33	37	40	45	48
l en mm	37	50	54	64	70	75	78
s en mm	1,5	1,5	2	2	2,5	2,5	2,5
pois en kg	0,03	0,04	0,04	0,08	0,12	0,15	0,18



COSSE PLEINE DIN 3091

Q RÉF 5089

Pour définir vos cosses pleines indiquer : la REFERENCE et le CODE

Du diamètre 8 à 44 mm : FONTE MALLÉABLE « HAUTE TENEUR »

Du diamètre 48 à 56 mm : ACIER COULÉ

DIN 3091

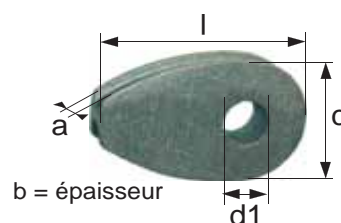

CODE	A	B	C	D	E	F	G	H	I	J	K	L	M	N	O	P	Q	R
pour Ø câble mm	8	10	12	14	16	18	20	22	24	26	28	32	36	40	44	48	52	56
a en mm	9	11	13	16	18	20	22	24	26	29	31	35	40	44	48	53	57	62
b en mm	15	17,5	20	23,5	26	28,5	31	33,5	36	39,5	42	47	53	58	63	69	74	80
d1 brut mm	14	18	21	25	28	31	35	38	41	44	47	53	59	65	70	76	81	86
d1 usine maxi mm	20	25	30	35	40	45	50	55	60	65	70	80	90	100	110	120	130	140
c en mm	40	50	60	70	80	90	100	110	120	130	140	160	180	200	220	240	260	280
l en mm	66	82	98	114	130	145	161	177	193	209	224	256	288	320	352	384	416	448
poids en kg	0,2	0,3	0,5	0,7	0,8	1,1	1,4	1,8	2,3	3	3,7	5,3	7,5	10,4	13,4	17,8	23,1	29

COSSE SERRE-CABLE

Q RÉF 5095

Pour définir vos cosses serre-câbles indiquer : la REFERENCE et le CODE

CODE	A	B	C	D
diam câble en mm	6	10	12	16
a en mm	6	12,2	15,2	19
b en mm	25,7	37	47,6	60,6
c brut mm	21,7	30,8	42	51,5
d usine maxi mm	6	10	12	16
l en mm	67	100	152	186
s en mm	5,4	8,1	11,3	14,2
poids en kg	0,12	0,37	0,74	1,71

Acier Estampé Galvanisé

Constituée de 2 demi-coquilles pour le montage rapide et occasionnel de boucles à l'extrémité d'un câble

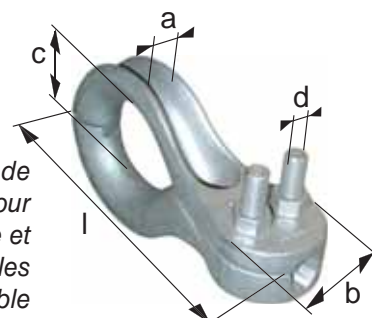

ACCESSOIRES

CROCHET DE REMORQUAGE

IN RÉF 5102

Pour définir vos crochets indiquer : la REFERENCE et le CODE

Acier Galvanisé

CODE	A	B	C
Charge de rupture (kg)	2000	2500	3500
b en mm	18	20	18
d en mm	9	7	8
l en mm	91	105	91
m en mm	10	14	13
s en mm	12	14	12
t en mm	66	77	65
poids en kg	0,13	0,21	0,15

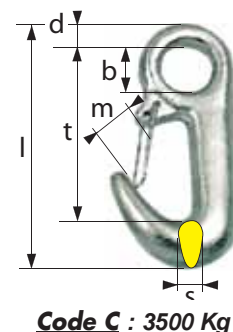
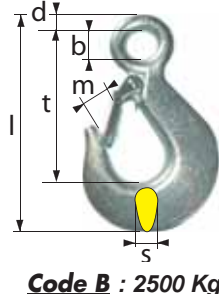
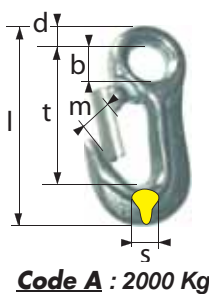

CROCHET « PIPE LINE »

IN RÉF 5104

Pour définir vos crochets indiquer : la REFERENCE et le CODE

Coefficient d'utilisation 1/5 (à 50mm de la pointe)

CODE	A		
CMU en kg à la pointe	2000	E en mm	148
CMU en kg à la base	7500	L en mm	246
B en mm	35	R en mm	167
C en mm	30	T en mm	74
D en mm	57	poids en kg	2,65

Acier allié, trempé et revenu

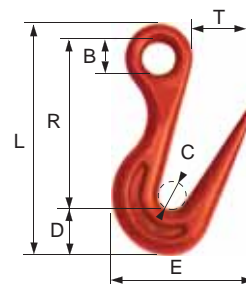

CROCHET COULISSANT pour ÉLINGUE CÂBLE

CE IN RÉF 5105

Pour définir vos crochets indiquer :
la REFERENCE et le CODE

Coefficient d'utilisation 1/5

Linguet de sécurité monté

CODE	ALS	BLS	CLS	DLS
CMU en kg	1250	2000	3000	5000
Ø câble mini-maxi mm	9-13	14-16	17-19	20-26
b en mm	70	80	103	133
d en mm	17	22	27	33
l en mm	128	147	174	210
m en mm avec LS	19	22	30	40
pois en kg	0,7	1	1,8	3,4

pour élingues-câble en brins
coulissants réf 4720 & 4722
(page 48)

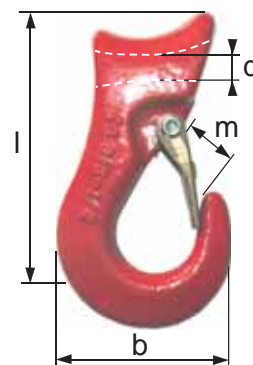
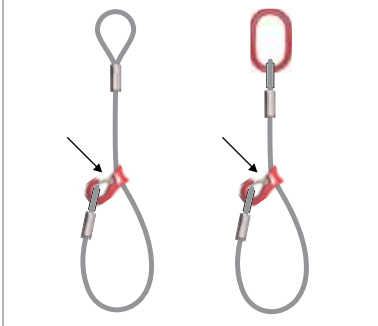

CROCHET LÈVE-FÛT

IN RÉF 5107

Pour définir vos crochets indiquer :
la REFERENCE et le CODE

Coefficient d'utilisation 1/5

CODE	A
CMU en kg	800
b en mm	40
d en mm	17
l en mm	115
m en mm	40
t en mm	86
pois en kg la paire	1,5

pour élingue-chaîne « lève-fût »
réf.4370 (page 32)

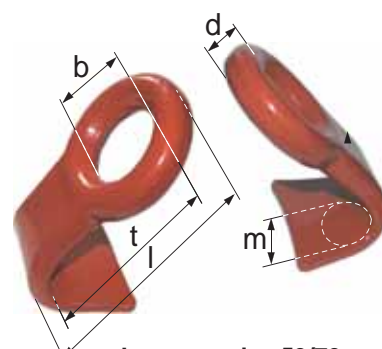
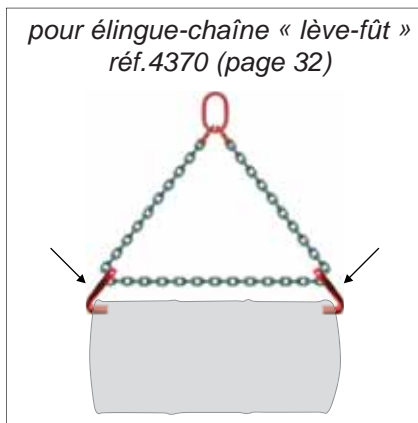

Largeur prise 53/70 mm

CROCHET pour BOBINE et TOURET

CE IN RÉF 5108

Pour définir vos crochets indiquer :
la REFERENCE et le CODE

Coefficient d'utilisation 1/5

Système permettant aux
crochets de rester en position
de levage à vide

CODE	A
CMU en kg la paire	5000
H en mm	277
E en mm	85
L en mm	277
M en mm	50
O en mm	82
pois en kg la paire	11

Montage
en élingue
lève-bo-
bine
réf 4435
(page 41)

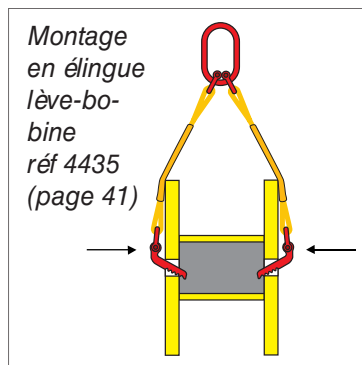

CROCHET

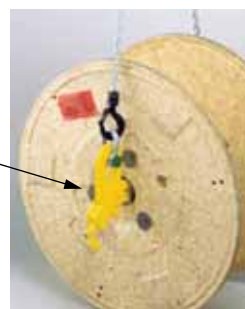

Manutention rapide

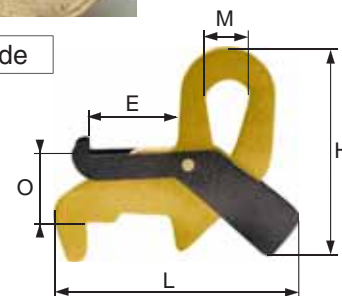

Code A

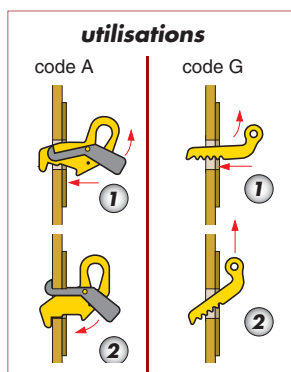

Code G

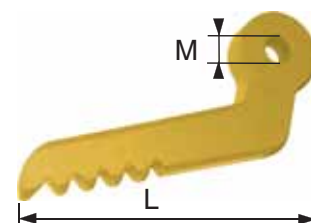

CODE	G
CMU en kg la paire	6000
L en mm	300
M en mm	27
pois en kg la paire	3,5

CROCHET « MK » pour CONTAINER ÉQUIPÉ de COINS ISO

CE IN RÉF 5109

Pour définir vos crochets indiquer : la REFERENCE et le CODE

Acier allié haute résistance - Coefficient d'utilisation 1/5

Code A2A : pour le levage par palonnier avec 4 élingues verticales



code A2A
prise du container
par le haut

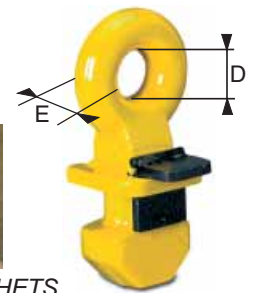

CODE	A2A
CMU en tonnes sur 4 crochets	56
angle de tête MAXI élingue	vertical
D en mm	45
E en mm	37
poids en kg des 4 crochets	28



ENSEMBLE DE 4 CROCHETS

Code A5A : pour le levage par palonnier avec 2 x 2 élingues à 2 brins (angle maxi suivant tableau)



code A5A
prise du container
par le bas

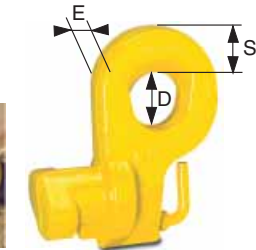

CODE	A5A
CMU en tonnes sur 4 crochets	40 32
angle de tête MAXI élingue (degrés)	36° 50°
E x S en mm	40 x 38
D en mm	45
poids en kg des 4 crochets	18



ENSEMBLE DE 4 CROCHETS

CROCHET À OEIL INOX

CE IN RÉF 5126

Pour définir vos crochets indiquer : la REFERENCE et le CODE

Acier inox AISI 316 qualité 50

Coefficient d'utilisation 1/4

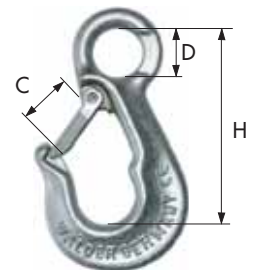

Linguet de
sécurité tôle

CODE	A	B	C	D	E
CMU en kg	500	1000	2000	3200	4500
H en mm	80	104	125	155	175
D en mm	21	24	31	39	47
C (passage) en mm	22	29	35	43	48
poids en kg	0,25	0,6	1,2	2,1	3

CROCHET À OEIL ACIER AU CARBONE

CE IN RÉF 5135

Pour définir vos crochets indiquer : la REFERENCE et le CODE

Acier au carbone - Coefficient d'utilisation 1/5

Finition : B et BB zingués autres modèles peints

codes B, BB
zingué

Linguet de
sécurité tôle

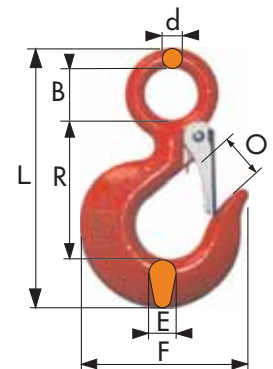

CODE	B	BB	C	D	E	F	H	J	L	M	O
CMU en kg	250	500	800	1000	1600	2000	3200	5000	7500	10000	15000
O (passage) (mm)	14	18	21,5	23	23	24	26,5	40	52	57	76
d en mm	7,5	10	10	12	13	16	19	24	28,5	32	40
B en mm	11,5	16,5	19	23	27	30	38	50	62	72	89
R en mm	50	63	80	93	103	117	145	185	230	255	318
E en mm	13	18	15	17,5	20,5	22	28,5	35	41	49	60
F en mm	53	71	73	82	93	105	125	168	192	221	279
L en mm	88	117	110	125	142	165	204	255	316	354	434
poids en kg	0,15	0,34	0,26	0,35	0,62	0,93	1,73	3,42	5,37	7,76	14,32

CROCHET À TOURET ACIER AU CARBONE

CE IN RÉF 5136

Pour définir vos crochets indiquer : la REFERENCE et le CODE

Acier au carbone - Coefficient d'utilisation 1/5

Linguet de
sécurité tôle

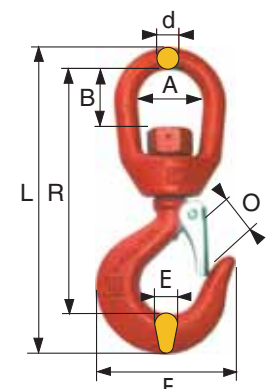

CODE	A	B	C	D	E	F	H	I	J
CMU en kg	750	1000	1600	2000	3200	5000	7500	10000	15000
O en mm	24	25	27	29	36	43	56	61	81
A en mm	32	38	45	45	51	64	70	79	104
B en mm	21	33	38	38	42	58	65	63	96
E en mm	16	18	22	24	29	37	41	49	60
F en mm	73	80	91	102	123	160	192	212	263
L en mm	144	170	197	210	246	317	375	417	542
R en mm	116	136	155	165	191	245	289	311	424
d en mm	10	13	16	16	19	25	29	32	38
poids en kg	0,34	0,57	1,02	1,04	2,25	4,67	7,34	10,5	21,3

ACCESSOIRES

CROCHET À OEIL STANDARD

IN RÉF 5141

Pour définir vos crochets indiquer : la REFERENCE et le CODE

Acier estampé, revêtus époxy vert

Coefficient d'utilisation 1/5

Linguet de sécurité estampé

CODE	C	D	E	F	G	H	I	J
CMU en kg	500	1000	1600	2000	3200	5000	8000	10000
B en mm	25	27	28	32	34	50	54	60
d en mm	10	13	14	14	17	23	26	34
H en mm	130	147	160	169	195	255	299	329
m en mm	20	24	28	29	34	45	57	61
S en mm	20	24	25	28	30	38	39	45
T en mm	93	105	115	123	137	188	216	234
poids en kg	0,4	0,8	0,9	1,1	1,6	3,7	5,0	8,0

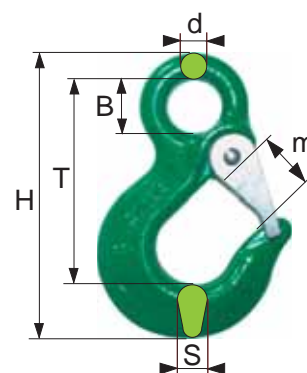

CROCHET pour SANGLE

IN RÉF 5142

Pour définir vos crochets indiquer : la REFERENCE et le CODE

Laqué rouge

CODE	A	B
CMU en kg	1600	2000
pour sangle largeur maxi en mm	50	60
b1 en mm	55	62
b2 en mm	52	55
h en mm	10	22
m en mm	29	30
l en mm	151	172
t en mm	102	114
poids en kg	1,3	1,9

Linguet de sécurité extra-solide galvanisé



Utilisable sur Élingue lève-tuyau réf.4436 (page 41)

Épaisseur 38 mm

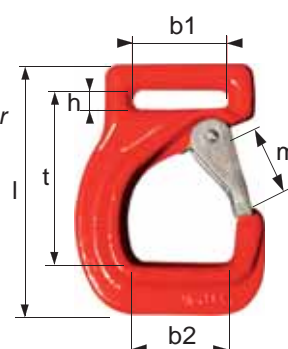

CROCHET « JOKER » POUR SANGLE

CE IN RÉF 5142

Pour définir vos crochets indiquer : la REFERENCE et le CODE

ACIER ALLIÉ HAUTE RÉSIDENCE

Coefficient d'utilisation 1/4

Nouveau!

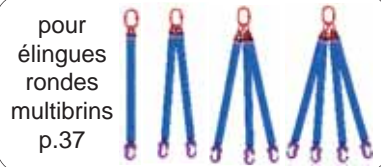

CODE	G	H	J	K	L	M	N	P
Couleur	VIOLET	VERT	JAUNE	GRIS	ROUGE	MARRON	BLEU	ORANGE
C.M.U (kg)	1000	2000	3000	4000	5000	6000	8000	10000
A x B (mm)	78 x 123	91 x 148	113 x 175	133 x 223	133 x 223	133 x 223	188 x 302	188 x 302
D (mm)	41	55	55	70	70	70	105	105
T (mm)	31	40	50	59,5	59,5	59,5	80	80
Poids (kg)	0,7	1,2	2,2	4,5	4,5	4,5	6	6

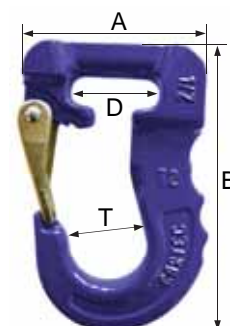

CROCHET À TIGE FILETÉE, AVEC LINGUET

CE IN RÉF 5156

Pour définir vos crochets indiquer : la REFERENCE et le CODE

Coefficient d'utilisation 1/5

ACIER ALLIÉ
Tige usinée

Livré avec linguet de sécurité

CODE	A	B	C	D	E
CMU en kg	1250	1600	2500	3200	5400
A en mm	73	81	92	104	125
B en mm	25	27	29	32	38
C en mm	28	35	41	45	52
D en mm	12	16	18	20	22
G en mm	58,8	64,5	68,5	77,5	96,5
H en mm	105	121	135	151	185
poids en kg	0,25	0,35	0,52	0,8	1,48

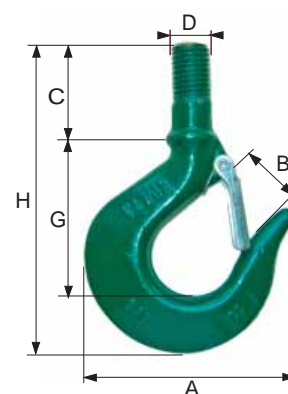

couleur non-contractuelle

Pour définir vos essences indiquer : la REFERENCE et le CODE

Acier allié haute résistance

Réf 5167
esse ouvert

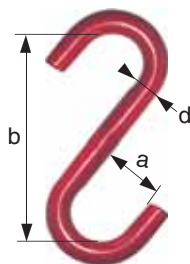

Réf 5168
esse fermé

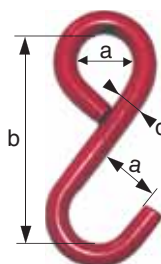

CODE (ref 5167 / 5168)	N	P	Q	R	S	T	U	V	W	X	Y	Z
CMU en kg	200	300	500	750	1000	1250	1500	2000	3000	4000	5000	6000
d en mm	8	10	13	16	18	20	22	26	32	36	40	45
b en mm	70	80	100	130	160	180	200	220	260	320	360	400
a en mm	20	25	30	40	50	55	60	65	80	95	110	120
poids en kg	0,1	0,2	0,5	0,7	1	1,3	2,0	3,6	5,6	7,9	11	15,3

ESSE « SÉRIE LÉGÈRE »

Q RÉF 5169

Pour définir vos essences indiquer : la REFERENCE et le CODE

CODE	Z I N G U É						
	A	B	C	D	E	F	G
d en mm	3	4	5	6	7	8	10
O en mm	4	5	6	10	9	10	18
O2 en mm	4	6	6	11	10	11	17
L en mm	24	31	37	42	57	51	80
Poids en kg	0,003	0,008	0,013	0,022	0,037	0,05	0,129

Ne pas utiliser
pour le levage

acier ZINGUÉ

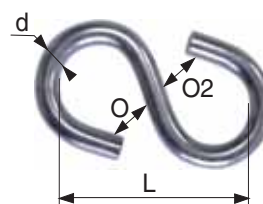

CODE	I N O X				
	AI	BI	CI	DI	FI
d en mm	3	4	5	6	8
O en mm	5	6	6	7	9
O2 en mm	5	12	12	15	20
L en mm	25	36	43	50	67
Poids en kg	0,004	0,01	0,019	0,03	0,07

Ne pas utiliser
pour le levage

INOX AISI 304

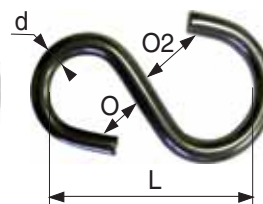

ACCESSOIRES

ÉCROU À ANSE

CE RÉF 5170

Pour définir vos écrous à anse indiquer : la REFERENCE et le CODE

Coefficient d'utilisation 1/5

CODE	AC	BC	CC	EC	FC	GC	HC
CMU verticale (kg)	80	160	250	320	400	510	630
CMU à 45° en kg	40	80	125	160	200	255	315
d en mm	8	10	12	14	16	18	20
D x L en mm	36 x 36	44 x 58	56 x 72	56 x 72	68 x 86	68 x 86	80 x 100
E en mm	8	10	13	13	16	16	19
O en mm	20	24	30	30	36	36	42
A en mm	20	30	34	34	40	40	48
N en mm	8,5	14	16	16	20	20	24
poids en kg	0,08	0,14	0,26	0,26	0,43	0,41	0,59

CODE	IC	JC	KC	MC	NC	OC
CMU verticale (kg)	800	1000	1250	2500	3750	5000
CMU à 45° en kg	400	500	625	1250	1875	2500
d en mm	22	24	27	36	42	48
D x L en mm	80 x 100	94 x 119	94 x 119	128 x 164	148 x 192	162 x 211
E en mm	19	22	22	29	33	36
O en mm	42	50	50	70	82	90
A en mm	48	56	56	80	92	105
N en mm	24	28	28	42	50	58
poids en kg	0,70	1,09	1,04	2,79	4,32	6,02

ACIER ESTAMPÉ
Présentation Zinguée
UNI 2948

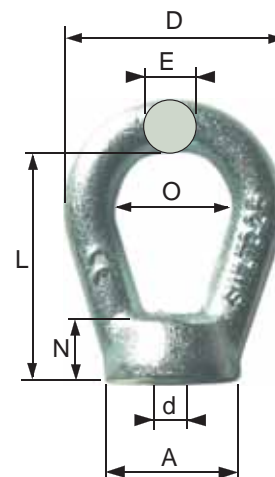

Pour définir vos embouts indiquer : la REFERENCE et le CODE
Acier inox AISI 316



Embout à chape (codes AC...)

CODE	ACB	ACC	ACD	ACE	ACF	ACG	ACH	ACI
pour câble diam mm	3	4	5	6	7	8	10	12
L en mm	72	86	98	122	126	153	170	210
poids en kg	0,03	0,05	0,07	0,13	0,15	0,23	0,33	0,52

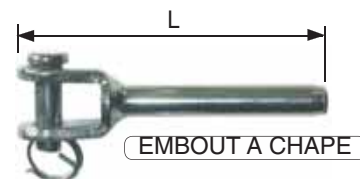

Embout à tige filetée (codes AF...)

CODE	AFA	AFB	AFC	AFD	AFE	AFF	AFG	AFH	AFI
pour câble diam mm	2,5	3	4	5	6	7	8	10	12
filetage en mm iso M	M5	M6	M8	M10	M12	M14	M16	M20	M20
B en mm	40	46	56	63	80	88	98	122	117
L en mm	45	52	62	66	84	91	96	108	126
poids en kg	0,014	0,03	0,04	0,08	0,13	0,22	0,22	0,4	0,5

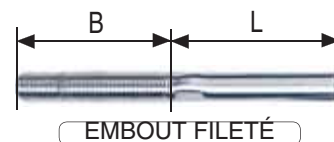

Embout à oeil (codes AO...)

CODE	AOB	AOC	AOD	AOE	AOF	AOG	AOH	AOI
pour câble diam mm	3	4	5	6	7	8	10	12
L en mm	62	73	90	120	120	140	165	190
D en mm	6,5	8,5	10	12	13	14	16	18
poids en kg	0,015	0,03	0,05	0,09	0,11	0,16	0,32	0,46



ÉMERILLON GRAND OEIL

REF 5172

Pour définir vos émerillons grand oeil indiquer : la REFERENCE et le CODE

Acier estampé, zingué

Coefficient d'utilisation 1/5

CODE	A	B	C	D	E	F	G
CMU en kg	350	600	1000	1750	2500	3300	4000
d en mm	10	12	16	19	20	22	25
A en mm	23	32	37	45	50	53	58
B en mm	25	29	35	37	42	47	54
C en mm	25	32	36	39	45	50	57
E en mm	10	12	15	18	20	22	25
H en mm	90	126	140	162	183	200	222
L en mm	110	152	170	196	220	240	270
Poids en kg	0,25	0,47	0,7	0,96	1,4	2	2,93

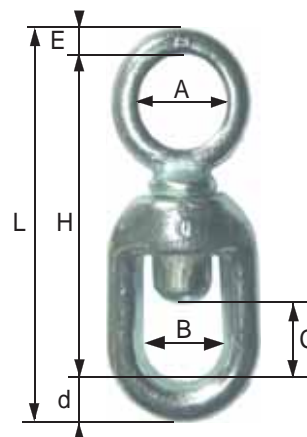

ÉMERILLON À CHAPE HAUTE RÉSISTANCE

REF 5173

Pour définir vos émerillons à chape indiquer : la REFERENCE et le CODE

Acier forgé Haute Résistance

Coefficient d'utilisation 1/5

CODE	A	B	C	D	E	F	G	H	J	K
CMU en kg	390	570	1020	1600	2400	3300	4500	5700	8200	20500
diam D en mm	6	8	10	13	16	19	22	25	32	38
B en mm	17	21	24	33	40	44	52	59	68	98
C en mm	19	25	32	38	44	51	57	64	79	102
K en mm	12	13	16	19	24	29	30	44	52	73
N en mm	22	22	27	33	38	44	52	71	71	113
P en mm	6	8	10	13	16	19	22	29	35	57
R en mm	67	75	92	114	135	154	178	217	248	374
poids en kg	0,1	0,15	0,3	0,61	1,12	1,76	2,66	4,46	7,14	24,8

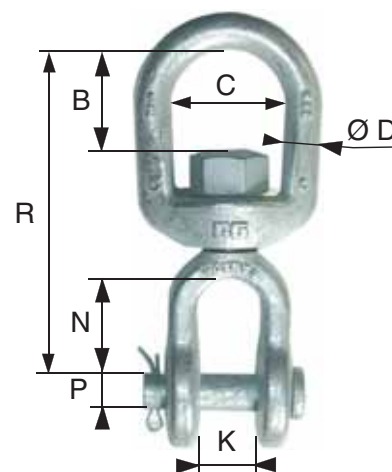

MAILLON D'ASSEMBLAGE INOX pour ÉLINGUE CHAÎNE

CE ← RÉF 5184

Pour définir vos maillons d'assemblage indiquer : la REFERENCE et le CODE
 Acier inox AISI 316 qualité 50
 Coefficient d'utilisation 4/1

CODE	AA	B	C	D	E
charge maxi en kg	500	1000	2000	3200	5000
chaîne diam en mm	5	7	10	13	16
C en mm	34,4	50,8	69,8	85,4	105,3
B en mm	36	54	73	92	104
E en mm	12,7	16,6	24,6	28,6	36,6
poids en kg	0,05	0,12	0,33	0,7	1,22

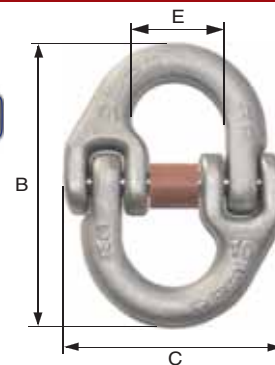

MAILLON RAPIDE « PETITE OUVERTURE »



CE RÉF 5190

Pour définir vos maillons rapides indiquer : la REFERENCE et le CODE
 Acier zingué ou inox AISI 316 Coefficient d'utilisation 5/1

PETITE OUVERTURE

CODE ZINGUÉ	AAG	ABG	AG	BG	CG	DG	EG	FG*
CODE INOX	AAI	ABI	AI	BI	CI	DI	EI	FI
CMU en kg ZINGUÉ	35	50	100	180	280	400	550	700
CMU en kg INOX	100	160	220	280	450	650	900	1100
D en mm	2,5	3	3,5	4	5	6	7	8
L en mm	21	25	29	31,5	39,5	45	52	58
H en mm	7	8,5	10	11,5	13	14,5	16	17,5
O (ouverture) en mm	3,5	4	5	5,5	6,5	7,5	8,5	11
Poids en kg	0,003	0,005	0,008	0,012	0,021	0,035	0,052	0,078

zingué



* HOMOLOGUÉ EPI EN362

CODE ZINGUÉ	GG	HG*	IG	JG	KG	LG	MG
CODE INOX	GI	HI	II	JI	KI	LI	-
CMU en kg ZINGUÉ	900	1100	1500	2200	2900	3500	4000
CMU en kg INOX	1400	1800	2500	3500	4500	5400	-
D en mm	9	10	12	14	16	18	20
L en mm	62	69	80,5	93	108	121	137,5
H en mm	19	20,5	23,5	26,5	29,5	32,5	35,5
O (ouverture) en mm	11	12	15	17	19	23	26
Poids en kg	0,1	0,14	0,24	0,37	0,57	0,8	1,1



ACCESSOIRES

* HOMOLOGUÉ EPI EN362

MAILLON RAPIDE « GRANDE OUVERTURE »



CE RÉF 5191

Pour définir vos maillons rapides indiquer : la REFERENCE et le CODE
 Acier zingué ou inox AISI 316 Coefficient d'utilisation 5/1

GRANDE OUVERTURE

CODE ZINGUÉ	AAG	ABG	AG	BG	CG	DG	EG*	FG
CODE INOX	AAI	ABI	AI	BI	CI	DI	EI	FI
CMU en kg ZINGUÉ	30	45	90	160	250	350	500	650
CMU en kg INOX	90	145	200	250	400	580	800	980
D en mm	2,5	3	3,5	4	5	6	7	8
L en mm	28	33,5	39	45	52	58,5	65	72
H en mm	7	8,5	10	11,5	13	14,5	16	17,5
O (ouverture) en mm	7	8,5	10	11,5	13	14,5	16	17,5
Poids en kg	0,004	0,007	0,010	0,015	0,026	0,042	0,062	0,093

zingué



CODE ZINGUÉ	GG	HG*	IG	JG	KG	LG	MG
CODE INOX	GI	HI	II	JI	KI	LI	-
CMU en kg ZINGUÉ	800	1000	1250	2000	2500	3000	3600
CMU en kg INOX	1250	1600	2200	3100	4000	4900	-
D en mm	9	10	12	14	16	18	20
L en mm	77	85,5	100	114	129	140,5	158,5
H en mm	19	20,5	23,5	26,5	29,5	32,5	35,5
O (ouverture) en mm	19	20,5	23,5	26,5	29,5	32,5	35,5
Poids en kg	0,12	0,16	0,27	0,43	0,64	0,89	1,22



* HOMOLOGUÉ EPI EN362



Pour définir vos maillons rapides indiquer : la REFERENCE et le CODE

Acier zingué ou inox AISI 316 Coefficient d'utilisation 5/1

CODE ZINGUÉ	AAG	ABG	AG	BG	CG	DG	EG	FG
CODE INOX	AAI	ABI	AI	BI	CI	DI	EI	FI
CMU en kg ZINGUÉ	25	40	70	100	150	250	400	550
CMU en kg INOX	70	110	150	200	325	450	625	770
D en mm	2,5	3	3,5	4	5	6	7	8
L en mm	22	24	29	32	38	44	49	57
L1 en mm	17	21	24	27,5	30	35	37	40
O (ouverture) en mm	3,5	4	5	5,5	6,5	7,5	8,5	10
Poids en kg (ZINGUÉ)	0,003	0,006	0,009	0,014	0,023	0,039	0,058	0,086
Poids en kg (INOX)	0,003	0,006	0,010	0,014	0,024	0,040	0,059	0,088

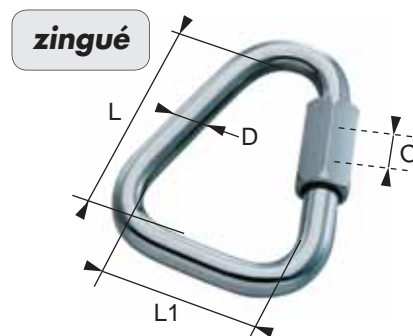

CODE ZINGUÉ	GG	HG	IG	JG	KG	LG	MG
CODE INOX	GI	HI	II	JI	KI		
CMU en kg ZINGUÉ	700	900	1100	1800	2200	2600	3000
CMU en kg INOX	980	1250	1750	2450	3150	4200	-
D en mm	9	10	12	14	16	18	20
L en mm	60	67	80	95	106	119	136
L1 en mm	42	46	51	57	61	66	72
O (ouverture) en mm	11	12	15	17	19	23	24
Poids en kg (ZINGUÉ)	0,115	0,153	0,256	0,404	0,612	0,845	1,185
Poids en kg (INOX)	0,115	0,156	0,262	0,414	0,627	0,866	-



MANCHON À MATRICER alu, cuivre, inox

Q RÉF 5194, 5195 et 5196

Pour définir vos manchons indiquer : la REFERENCE et le CODE

Réf 5194 : Inox

Réf 5195 : Aluminium

Réf 5196 : Cuivre rouge recuit (couple électrolytique faible)

Pour matriçage par presse à frapper ou hydraulique

Le diamètre après sertissage est égale à 2 fois le N° du manchon



CODE réf 5194 inox	A	B	C	E	G	I	J	L	N					
CODE réf 5195 aluminium	A	B	C	D	E	F	G	H	I	J	K	L	M	N
CODE réf 5196 cuivre	A	B	C	D	E	F	G	H	I	J	K	L	M	N
diam câble âme-textile MAXI *	1	1,5	2	2,5	3	3,5	4	4,5	5	6	7	8	9	10
A en mm (tolérance selon NFEN 13411-3)	5	6	7	9	11	13	14	16	18	21	25	28	32	35
Poids pour 100 pièces en kg	0,01	0,02	0,02	0,05	0,084	0,13	0,18	0,26	0,36	0,59	0,95	1,37	1,98	2,64

CODE réf 5194 inox	P	Q	R	S	T	U	V	W	X	Y	Z		
CODE réf 5195 aluminium	O	P	PA	Q	R	S	T	U	V	W	X	Y	Z
CODE réf 5196 cuivre	O	P	Q	R	S	T	U	V	W	X	Y	Z	
diam câble âme-textile MAXI*	11	12	13	14	16	18	20	22	24	26	28	30	32
A en mm (tolérance selon NFEN 13411-3)	39	42	46	49	56	63	70	77	84	91	98	105	112
Poids pour 100 pièces en kg	3,58	4,58	5,97	7,35	11,1	15,9	21,7	29,2	37,6	48,1	60,3	73,9	89,7

* Ame textile, si âme métallique utiliser le manchon immédiatement supérieur

Exemple : pour un câble Ø 3 âme-métallique, prendre 1 manchon pour câble Ø 3,5

PINCE À MANCHONNER



RÉF 5198

Pour définir vos pinces indiquer : la REFERENCE et le CODE

Pour câble acier à âme métallique

À utiliser avec des manchons à matriçer (page 76)

CODE	A1	B1
Longueur hors-tout en mm	430	650
largeur hors-tout en mm	122	143
pour câble Ø mini/maxi (en mm)	1,5 à 3,5	1,5 à 5
pour manchon 5197 (Ø en mm)	0,8 à 2,4	3,2 - 4
Poids en kg	1,3	2,9



Coupe du câble



Manchonnage



MANILLE LYRE HAUTE RÉSISTANCE

CE RÉF 5210 et 5211

Pour définir vos manilles indiquer : la REFERENCE et le CODE

Acier allié traité haute résistance

Coefficient d'utilisation 1/5

Couleur de l'axe non contractuelle

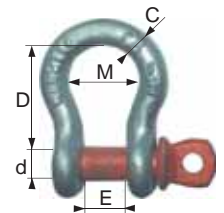

Réf 5210 : axe à oeil

réf 5210 : MANILLE LYRE « AXE A OEIL »

CODE	A	B	C	D	E	F	G	H	I	J	K	L	M	N	O	P	Q
CMU en kg	500	750	1000	1500	2000	3250	4750	6500	8500	9500	12000	13500	17000	25000	35000	55000	85000
C en mm	7	8	10	12	13	17	20	23	26	29	33	35	38	45	50	65	75
D en mm	29	31	37	41	46	60	71	83	95	108	119	132	147	178	197	254	330
E en mm	12	13	17	18	21	26	30	38	44	49	54	57	62	74	83	105	127
M en mm	20	21	25	28	32	42	50	57	66	74	80	89	98	126	138	185	-
d en mm	8	10	11	12	16	19	23	25	29	34	36	38	40	50	57	70	80
poids en kg	0,07	0,09	0,14	0,17	0,33	0,62	1,07	1,64	2,28	3,36	4,30	6,14	7,80	14,9	20,6	41	59

Acier allié traité haute résistance

Coefficient d'utilisation 1/5

Couleur de l'axe non contractuelle

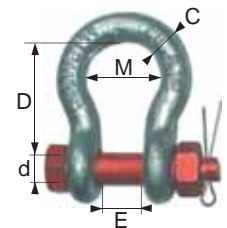

Réf 5211 : axe boulonné

réf 5211 : MANILLE LYRE « AXE BOULONNÉ »

CODE	B	C	D	E	F	G	H	I	J	K	L	M	N	O	P	Q	R
CMU en kg	750	1000	1500	2000	3250	4750	6500	8500	9500	12000	13500	17000	25000	35000	55000	85000	120000
C en mm	9	10	11	13,5	16	19	22	25	28	32	35	38	45	50	65	75	90
D en mm	32	36,5	43	51	64	76	83	95	108	115	133	146	178	197	254	330	381
E en mm	13,5	17	18,5	22	27	31	36	43	47	51	57	60	74	83	105	127	146
M en mm	21	26	29	32	43	51	58	68	75	83	92	99	126	138	185	190	238
d en mm	10	11	12	16	19	22	25	28	32	35	38	42	50	57	70	80	95
poids en kg	0,13	0,17	0,25	0,44	0,79	1,26	1,88	2,78	3,87	5,26	6,94	8,79	14,99	20,65	41,05	62,24	110

MANILLE DROITE HAUTE RÉSISTANCE

CE RÉF 5220 et 5221

Pour définir vos manilles indiquer : la REFERENCE et le CODE

Acier allié traité haute résistance

Coefficient d'utilisation 1/5

Couleur de l'axe non contractuelle

Réf 5220 : axe à oeil

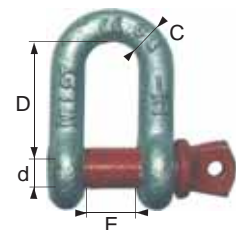

réf 5220 : MANILLE DROITE « AXE A OEIL »

CODE	A	B	C	D	E	F	G	H	I	J	K	L	M	N	O	P
CMU en kg	500	750	1000	1500	2000	3250	4750	6500	8500	9500	12000	13500	17000	25000	35000	55000
C en mm	7	9	10	11,2	12,7	18	20	23	25,4	29	32	35	38	45	50	65
D en mm	25	27	31	36	42	51	62	72	80	87	103	115	127	149	171	209
E en mm	12	13,5	17	20	22	28	32	36,6	43	49	55	57	60	74	83	105
d en mm	8	10	11	13	15	19	22	25	28	33	35	38	42	50	57	70
poids en kg	0,06	0,11	0,15	0,19	0,28	0,57	1,19	1,43	2,15	3,06	4,11	5,93	7,89	13,4	18,9	37,9

Acier allié traité haute résistance

Coefficient d'utilisation 1/5

Couleur de l'axe non contractuelle

Réf 5221 : axe boulonné

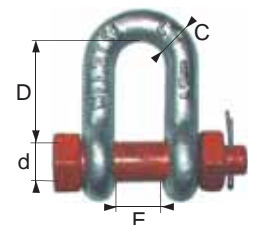

réf 5221 : MANILLE DROITE « AXE BOULONNÉ »

CODE	C	D	E	F	G	H	I	J	K	L	M	N	O	P	Q
CMU en kg	1000	1500	2000	3250	4750	6500	8500	9500	12000	13500	17000	25000	35000	55000	85000
C en mm	10	11	13,5	16	19	22	25	28	32	35	38	45	50	65	75
D en mm	31	37	43	51	59	73	85	90	94	115	127	149	171	203	230
E en mm	17	18,5	22	27	31	36	43	47	51	57	60	74	83	105	127
d en mm	11	12	16	19	22	25	28	32	35	38	42	50	57	70	80
poids en kg	0,18	0,24	0,37	0,65	1,06	1,56	2,32	3,28	4,51	5,93	7,89	13,4	18,85	37,86	58,68

ACCESSOIRES

MANILLE LYRE, DROITE, LONGUE INOX

RÉF 5222, 5262 et 5223

Pour définir vos manilles indiquer : la REFERENCE et le CODE
Acier inox AISI 316

Ne pas utiliser pour les opérations de levage

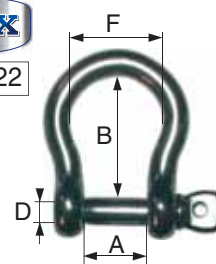

Réf 5222 : **Lyre**

CODE	A	B	C	D	E	F	G	H	I	J	K	L	M	O
CMU en kg	45	70	100	250	400	630	750	1000	1300	1600	2000	2500	3150	4000
D diam en mm	4	5	6	8	10	12	14	16	19	20	22	25	28	32
A en mm	8	10	14	16	20	26	27	32	42	39	44	54	56	64
B en mm	16	20	24	32	40	48	50	64	76	81	88	100	112	128
F en mm	12,5	15	21	24	31	38	43,5	52	59	61	67	76,5	86	101
Poids kg	0,01	0,02	0,03	0,08	0,13	0,224	0,265	0,37	0,95	0,98	1,35	2,2	2,88	4,10

Réf 5262 : **Droite (normale)**

CODE	AAA	AA	A	B	C	D	E	F	G	H	I
CMU en kg	45	70	100	250	400	630	1000	1600	2000	2500	4000
D diam en mm	4	5	6	8	10	12	16	19	22	25	32
C en mm	16	20	25	33	35	48	64	76	96	100	110
E en mm	8	10	13	16	22	24	34	40	47	50	64
Poids kg	0,01	0,02	0,03	0,07	0,11	0,21	0,38	0,69	1,2	1,3	4,17

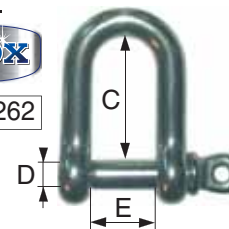

Réf 5223 : **Droite longue**

CODE	A	B	C	D	E	F
D diam en mm	4	5	6	8	10	12
L en mm	30	38	46	60	75	90
P en mm	8	10	12	15	20	23
Poids kg	0,01	0,02	0,03	0,08	0,17	0,28

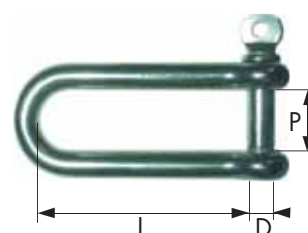

MANILLE DROITE STANDARD

CE RÉF 5230

Pour définir vos manilles indiquer : la REFERENCE et le CODE

Acier estampé zingué

Coefficient d'utilisation 1/5

CODE	AG	BG	DG	FG	GG	HG	IG	JG
CMU en kg	70	100	250	400	600	800	1000	1300
d en mm	5	6	8	10	12	14	16	18
C en mm	4	5	6,5	8	9,5	11	13	14,5
E en mm	10	12	16	20	24	28	32	36
H en mm	21	25	33	42	50	57	61	65
poids en kg	0,013	0,022	0,05	0,092	0,17	0,26	0,34	0,49

CODE	KG	LG	MMG	NG	OG	PG	QG	RG
CMU en kg	1600	2000	2800	3150	4000	5000	6300	7100
d en mm	20	22	25	27	30	33	36	39
C en mm	16	17,5	19	27	30	33	36	39
E en mm	40	44	48	54	60	66	72	78
H en mm	70	74	80	89	99	103	111	126
poids en kg	0,67	0,9	1,22	2,15	2,83	3,7	4,8	6

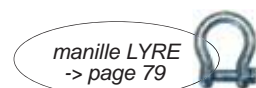
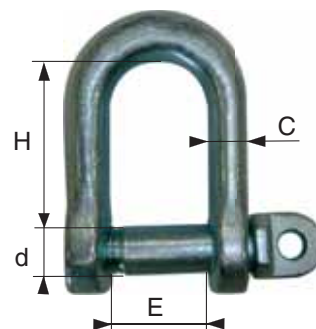

MANILLE DROITE « SÉRIE COMMERCIALE »

RÉF 5235

Pour définir vos manilles indiquer : la REFERENCE et le CODE

Acier galvanisé

Ne pas utiliser pour les opérations de levage

CODE	A	B	D	F	G	H	I
diam D (mm)	5	6	8	10	12	14	16
A en mm	10	12	16	20	24	28	32
H en mm	19	25	32	38	51	53	64
poids en kg	0,01	0,02	0,06	0,12	0,20	0,32	0,48

CODE	K	L	M	N	O	P
diam D (mm)	20	22	25	28	32	38
A en mm	40	44	50	56	64	76
H en mm	76	89	100	115	127	152
poids en kg	0,94	1,26	1,85	2,60	3,88	6,50

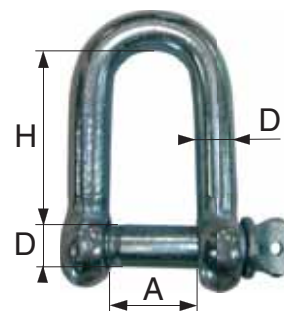

Pour définir vos manilles indiquer : la REFERENCE et le CODE

Acier estampé :

- du diam 8 à 16 : *acier zingué*
- du diam 18 à 48 : *acier galva à chaud*

suivant
AFNOR J-33 330

Coefficient d'utilisation 1/5

CODE	AG	BG	CG	DG	EG	FG	GG	HG
CMU en kg	250	400	630	800	1000	1250	1600	2000
d et C en mm	8	10	12	14	16	18	20	22
H en mm	30	36	44	47	58	61	67	74
E en mm	12	15	18	21	24	27	30	33
M en mm	46	56	68	75	90	97	107	118
pois en kg	0,06	0,11	0,18	0,29	0,46	0,64	0,86	1,12

CODE	IG	JG	KG	LG	MG	NG	OG	PG	QG
CMU en kg	2500	3150	4000	5000	6300	7100	8000	10000	11200
d et C en mm	24	27	30	33	36	39	42	45	48
H en mm	81	91	100	105	113	129	146	153	157
E en mm	36	41	45	50	54	59	63	68	72
M en mm	129	145	160	171	185	207	230	243	253
pois en kg	1,52	2,15	2,83	3,70	4,80	6,00	7,00	9,00	11

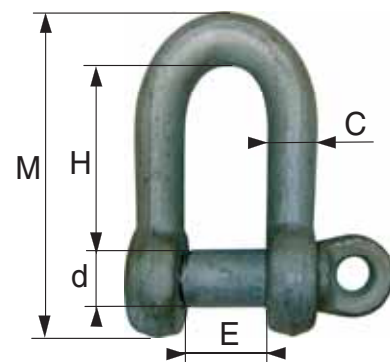

MANILLE LYRE STANDARD

Pour définir vos manilles indiquer : la REFERENCE et le CODE

Acier estampé zingué

Coefficient d'utilisation 1/5

CODE	AG	BG	DG	FG	GG	HG	IG	JG
CMU en kg	80	100	200	300	500	600	800	1100
d / C en mm	5	6	8	10	12	14	16	18
H en mm	20	24	32	40	48	56	64	81
E en mm	10	12	16	20	24	28	32	36
D en mm	16	20	24	33	39	46	46	54
pois en kg	0,019	0,034	0,07	0,13	0,26	0,4	0,5	0,71

CODE	KG	LG	MMG	NG	OG	PG	QG	RG
CMU en kg	1100	1500	2000	3150	4000	5000	6300	7100
d / C en mm	20	22	25	27	30	33	36	39
H en mm	80	88	100	120	118	128	143	153
E en mm	40	44	50	54	60	66	72	78
D en mm	65	72	81	80	89	100	106	113
pois en kg	0,8	1,3	2,00	2,42	3,23	4,25	5,70	7,1

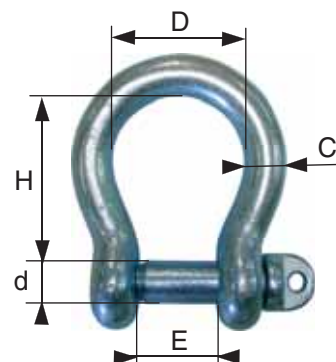

MANILLE LYRE « SÉRIE COMMERCIALE »

Pour définir vos manilles indiquer : la REFERENCE et le CODE

Acier galvanisé

Ne pas utiliser pour les opérations de levage

CODE	A	B	D	F	G	H
diamètre D en mm	5	6	8	10	12	14
A en mm	10	12	16	20	24	28
C en mm	18	18	24	30	36	42
H en mm	20	24	32	40	48	56
pois en kg	0,015	0,027	0,063	0,12	0,21	0,34

CODE	I	K	L	M	N	O	P
diamètre D en mm	16	20	22	25	28	32	38
A en mm	32	40	44	50	56	64	76
C en mm	48	60	66	75	84	96	114
H en mm	64	80	88	100	112	128	152
pois en kg	0,5	0,98	1,31	1,92	2,7	4,03	6,74



Pour définir vos manilles indiquer : la REFERENCE et le CODE

Acier estampé :

- du diam 14 à 16 : *acier zingué*
- du diam 18 à 45 : *acier galva à chaud*

suivant
AFNOR J-33 344

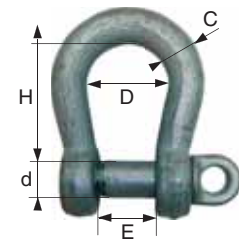

Coefficient d'utilisation 1/5

manille DROITE
-> page 79

CODE	AG	BG	CG	DG	EG	FG	GG	HG	IG	JG	KG	LG	MG
CMU en kg	800	1000	1250	1600	2000	2500	3150	4000	5000	6300	7100	8000	10000
d et C en mm	14	16	18	20	22	24	27	30	33	36	39	42	45
H en mm	50	55	53	64	71	77	88	97	102	113	123	139	147
E en mm	21	24	27	30	33	36	41	45	50	54	59	63	68
D en mm	32	37	41	44	49	53	60	66	72	80	86	93	99
pois en kg	0,35	0,53	0,71	1,01	1,26	1,6	2,42	3,23	4,25	5,7	7,1	7,5	9

MOUSQUETON « FORME POIRE » INOX

Pour définir vos mousquetons indiquer : la REFERENCE et le CODE

Acier inox AISI 316



Standard
code A à H

à oeil
code AO à HO

CODE (standard)	AA	A	B	C	D	E	F	G	H
CODE (à oeil)	AAO	AO	BO	CO	DO	EO	FO	GO	HO
d en mm	4	5	6	7	8	10	11	12	13
A en mm	6	8	9	10	12	15	19	20	23
A1 en mm	4,5	7	8	9	10,5	14	18	18	20
B diam en mm	5	6	7,5	8,5	9	10,5	15,5	14	18
C «ouverture» (mm)	6	7	8	9	11	13	16	21	22
L en mm	40	50	60	70	80	100	120	140	160
Poids en kg	0,009	0,02	0,03	0,05	0,07	0,13	0,19	0,27	0,36

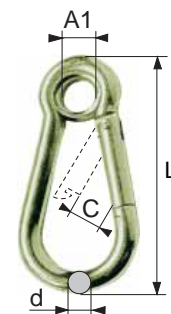
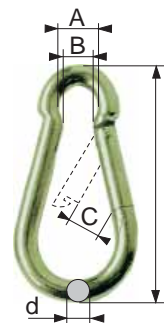

MOUSQUETON « FORME POIRE » ACIER ZINGUÉ

Pour définir vos mousquetons indiquer : la REFERENCE et le CODE

ACIER
ZINGUÉ

modèle STANDARD

CODE standard	A	B	C	D	E	F	G	H	I	J	K
A en mm	4	5	6	7	8	9	10	11	12	13	14
L en mm	40	50	60	70	80	90	100	120	140	160	180
O «ouverture» (mm)	6	7	8	9	10	10	13	15	22	28	30
C en mm	7	8	9	10	12	12	15	18	20	22	22
D en mm	5	7	7	9	11	11	12	14	16	20	20
pois en kg	0,006	0,008	0,016	0,026	0,044	0,064	0,093	0,125	0,135	0,25	0,35

Standard

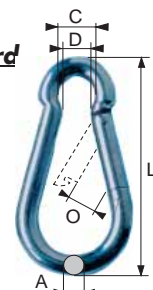

modèle A OEIL

CODE à oeil	AO	BO	CO	DO	EO	FO	GO	HO	IO	JO
A en mm	4	5	6	7	8	9	10	11	12	13
L en mm	40	50	60	70	80	90	100	120	140	160
O1 «ouverture» (mm)	6,5	7	8	8	9	9	12	18	19	30
F en mm	6	7	8	8	9,5	11,5	12,5	12,5	15	19
pois en kg	0,01	0,02	0,03	0,04	0,07	0,09	0,13	0,19	0,21	0,37

à oeil

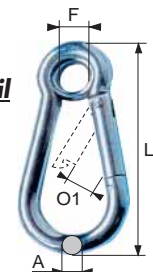

modèle A VIS DE SÉCURITÉ

CODE à oeil	CV	DV	EV	FV	GV	HV	IV	JV
A en mm	6	7	8	9	10	11	12	13
L en mm	60	70	80	90	100	120	140	160
O2 en mm	6	7	8	8	10	15	17	25
C en mm	10	11	13	13	16	19	20	22
D en mm	7	8	9	10	11	12	14	16
pois en kg	0,028	0,043	0,066	0,092	0,129	0,186	0,256	0,354

Nouveau!

à vis de
sécurité



Pour définir vos manilles indiquer : la REFERENCE et le CODE

Acier estampé

Fermeture rapide

CODE	A	B	C	D
CMU en kg	2500	3000	5000	10000
d en mm	25	30	36	55
D en mm	30	30	30	50
W en mm	50	50	50	110
H en mm	250	250	250	400
poids en kg	4,8	5	5,9	22,5

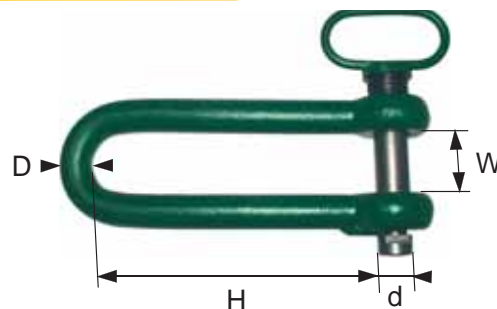

NOIX pour CHÂÎNE AFNOR E-26011

Pour définir vos noix pour chaîne, indiquer : la REFERENCE et le CODE

FONTE FT22

Noix pour chaînes norme 26011 AFNOR

Dureté superficielle 225/255 Brinell

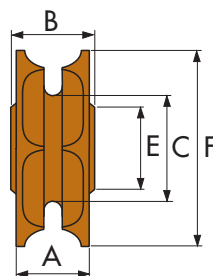

CODE	AA	A	B	C	D	E	F	G	H
pour chaîne mm	6	6	8	8	9	10	10	10	12
nombre de Pans	5	8	6	14	8	5	8	10	6
F en mm	70	104	110	232	156	120	183	215	163
C en mm	31	65	56	178	98	52	109	150	84
E en mm	31	50	63	90	70	60	100	100	84
B en mm	40	40	50	60	60	70	70	70	78
A en mm	33	33	44	44	50	55	55	50	66
poids en kg	0,6	1,6	2,1	6,8	5,7	2,8	8,2	11,7	6,6

ACCESSOIRES

PITON / QUEUE DE COCHON

Pour définir vos queues de cochon indiquer : la REFERENCE et le CODE

À TIGE FILETÉE Acier zingué, pas à droite

CODE	A	AA	B	C	D
D en mm	8	10	12	16	20
A en mm	110	110	170	220	270
Poids en kg	0,06	0,115	0,2	0,48	0,9

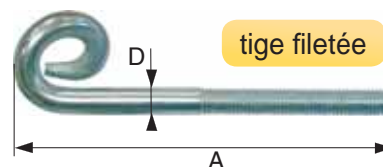

À PLATINE Acier forgé

CODE	E	F	G	H	I	J
D en mm	8	10	12	14	16	20
A en mm	70	90	110	130	145	180
B en mm	40	50	60	70	80	100
C en mm	16	20	24	28	32	40
épaisseur plat. mm	4	5	6	7	8	10
Poids en kg	0,053	0,099	0,158	0,265	0,39	0,785

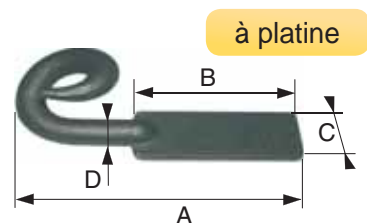

À SOUDER Acier forgé

CODE	K	L	LA	M	N
D en mm	8	12	14	16	20
A en mm	70	100	110	120	150
Poids en kg	0,048	0,158	0,265	0,335	0,7

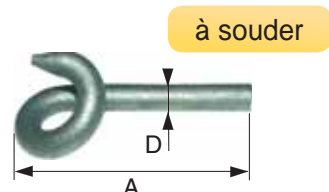

SERRE-CÂBLE À ÉTRIER DIN 741

Q RÉF 5270

Pour définir vos serre-câbles indiquer : la REFERENCE et le CODE

Ensemble zingué

L'utilisation de serre-câbles réduit la charge de rupture du câble de 15 à 20%

La distance entre serre-câbles doit être égale à 6 à 8 fois le diamètre du câble

Serrage : se référer à la norme boulonnerie 6.8

Ne pas utiliser les serre-câbles avec des câbles plastifiés
Faire obligatoirement des tests de l'ensemble avant mise en service

NOMBRE DE SERRE-CÂBLES À UTILISER :

diamètre câble	câble âme textile	câble âme métall.
5 à 12 mm	3 serre-câbles	4 serre-câbles
12,5 à 20 mm	4 serre-câbles	5 serre-câbles
22 à 25 mm	5 serre-câbles	6 serre-câbles
25 à 35 mm	6 serre-câbles	7 serre-câbles
35 à 50 mm	7 serre-câbles	8 serre-câbles

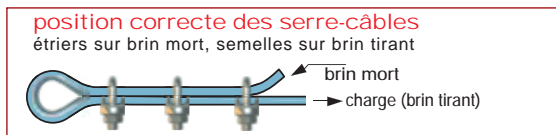
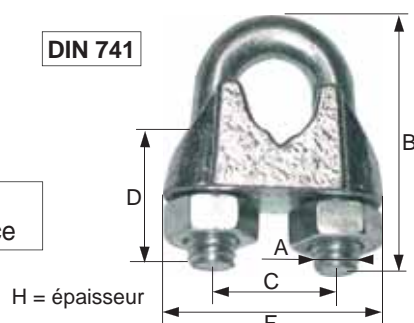

CODE	0G	AG	BG	CG	DG	EG	EG13	FG	GG	HG	JG	KG	LBG	MG	NG	OG	PG
câble Ø mm	3	5	6	8	10	11	12-13	14	16	19	22	26	30	34	40	45	50
A en mm	4	5	5	6	8	8	10	10	12	12	14	14	16	16	16	18	18
B x F mm	20x21	24x23	28x26	34x30	42x30	44x36	55x42	57x44	63x50	75x50	85x61	95x65	110x74	120x80	140x88	165x112	170x121
C en mm	9	11	13	16	19	20	24	25	29	32	37	41	48	52	58	70	70
D en mm	12	13	15	19	22	22	30	30	33	38	44	45	50	55	60	65	67
H en mm	10	11	12	14	18	19	23	23	26	29	33	35	37	42	45	49	51
pois (kg)	0,014	0,015	0,021	0,041	0,068	0,072	0,13	0,135	0,21	0,28	0,4	0,44	0,66	0,85	1,04	1,48	1,95

ÉTRIER ZINGUÉ

Q RÉF 5271

Pour définir vos étriers indiquer : la REFERENCE et le CODE

Série Légère ACIER ZINGUÉ

CODE	BG	CG	DG	EG	FG	GG
D Ø tube en mm	14	18	22	27	34	43
E x F en mm	M6 x 20	M6 x 20	M6 x 25	M6 x 25	M6 x 25	M6 x 25
L en mm	39	41	48	52	60	68
Poids en kg	0,02	0,022	0,024	0,027	0,03	0,033

CODE	HG	IG	JG	KG	LG	MG
D Ø tube en mm	49	61	77	89	102	115
E x F en mm	M8 x 30	M8 x 30	M8 x 30	M8 x 30	M8 x 35	M8 x 35
L en mm	80	92	108	118	134	150
Poids en kg	0,072	0,082	0,095	0,104	0,117	0,127

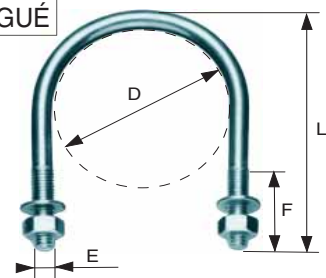

2 écrous + 2 rondelles

SERRE-CÂBLE À ÉTRIER DIN 1142

Q RÉF 5272

Pour définir vos serre-câbles indiquer : la REFERENCE et le CODE

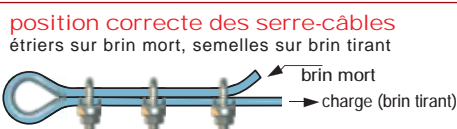

SÉRIE LOURDE - Acier zingué

CODE	A	B	C	D	E	F	G	H	I	J	K	L
câble Ø mm	5	6,5	8	10	13	16	19	22	26	30	34	40
A x L en mm	25x25	30x32	39x41	40x46	55x64	64x76	68x83	74x96	84x111	95x127	105x141	117x159
D en mm	5	6	8	8	12	14	14	16	20	20	22	24
Poids en kg	0,02	0,04	0,82	0,92	0,28	0,43	0,49	0,68	1,17	1,4	2,13	2,68

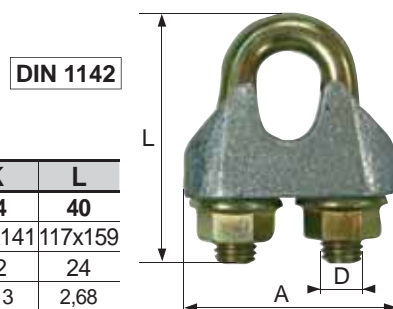

SERRE-CÂBLE À ÉTRIER « ESTAMPÉ A CHAUD »

CE RÉF 5274

Pour définir vos serre-câbles indiquer : la REFERENCE et le CODE

Semelle et étrier ACIER

SEMELLE ESTAMPÉE CE



CODE	A	B	C	D	E	F	G	H	I	K	L	M	N	P
câble Ø mm	3-4	5	6	8	10	11	12	14	16	18	20	22	24	28
A en mm	21	25	30	33	38	40	45	46	53	59	60	64	70	80
D en mm	M4	M5	M6	M6	M8	M8	M10	M10	M10	M12	M12	M12	M12	M14
L en mm	20	24	34	34	44	45	55	55	63	78	78	81	86	110
Poids en kg	0,01	0,02	0,03	0,04	0,07	0,08	0,12	0,14	0,18	0,26	0,29	0,30	0,38	0,56



SERRE-CÂBLE PLAT à 1 et 2 BOULONS ZINGUÉ

Q RÉF 5280 et 5281

Pour définir vos serre-câbles indiquer : la REFERENCE et le CODE

Acier zingué

réf 5280 (2 boulons) CODE	A	B	C	D	E	G	H
réf 5281 (1 boulon) CODE	A	B	C	D	E	F	G
diam câble en mm	2	3	4	5	6	8	10
E en mm	20,5	20,5	25	27	33	42	46
H en mm	5	6,5	7,5	8,5	10	14	16
L1 diam en mm	17,5	17,5	22	24	30	36	42
L2 en mm	38	38	47	51	63	76	88
M en mm	7,5	10	12	14	17	22	25
Poids en kg (5280)	0,01	0,015	0,025	0,035	0,050	0,1	0,18
Poids en kg (5281)	0,002	0,002	0,004	0,004	0,005	0,05	0,09

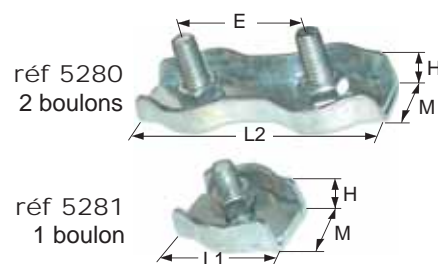

SERRE-CÂBLE PLAT à 1 et 2 BOULONS INOX



Q

RÉF 5286 et 5287

Pour définir vos serre-câbles indiquer : la REFERENCE et le CODE

Acier inox AISI 316

CODE (réf 5286 et 5287)	A	B	C	D	E	F	G
diam câble en mm	2	3	4	5	6	8	10
M en mm	7,5	10	12	14	17	22	25
H en mm	5	6,5	7,5	8,5	10	14	16
L1 en mm	17,5	17,5	22	24	30	36	42
L2 en mm	38	38	47	51	63	76	88
Poids en kg (5286)	0,01	0,02	0,03	0,03	0,04	0,05	0,09
Poids en kg (5287)	0,01	0,03	0,03	0,03	0,05	0,1	0,18



SERRE-CÂBLE À ÉTRIER INOX



Q

RÉF 5285

Pour définir vos serre-câbles indiquer : la REFERENCE et le CODE

Acier inox AISI 316

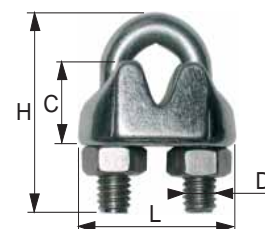
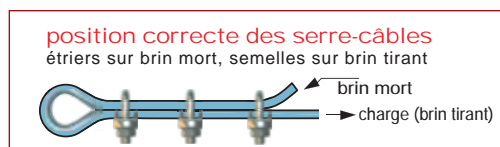

CODE	A	B	BA	C	D	E	F	G	H	I	J	K	L	M	N
diam câble mm	2	3-4	5	6	8	10	12	14	16	18	20	22	25	28	32
C en mm	10	8	9	11	12	14	16	18	20	21	22	23	24	30	37
D en mm	3	4	5	6	6	8	10	10	10	12	12	12	12	14	16
H en mm	18	22	24	33	35	43	54	54	65	80	80	85	85	105	110
L en mm	18	22	24	30	33	37	45	46	53	55	58	64	69	80	92
largueur semelle mm	10	14	16	18	20	22	25	27	30	31,5	33	34	39	42	46
Poids en kg	0,01	0,01	0,02	0,03	0,04	0,07	0,12	0,15	0,2	0,24	0,27	0,31	0,36	0,60	0,90

SERRE-CÂBLE COUILLE GALVANISÉ

Q

RÉF 5290

Pour définir vos serre-câbles indiquer : la REFERENCE et le CODE

Acier estampé

CODE	A	B	C	D	E
diam câble en mm	6	9	12	16	20
l en mm	33	36	47	55	63
b en mm	27	32	40	47	54
D en mm	6	8	10	12	14
h1 en mm	18	24	30	35	46
h2 en mm	34	46	56	67	89
poids en kg	0,08	0,14	0,29	0,44	0,79

Constitué de 2 demi-coquilles striées

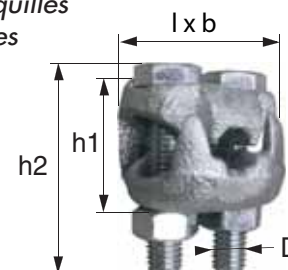

ACCESSOIRES

Pour définir vos câbles serre-câble : la REFERENCE et le CODE

Utilisations : projecteurs, sonorisations, décoration, panneaux, tuyaux, faisceaux, tableaux, ventilateurs, capots, placoplâtres, signalisations, rideaux, etc...

Matière :

- carcasse en alliage de zinc
- rouleau de blocage en alliage très résistant
- ressort en acier inox

Non démontable mais réutilisable

À utiliser uniquement avec le câble spécial «maxtensor» Ø 3 mm

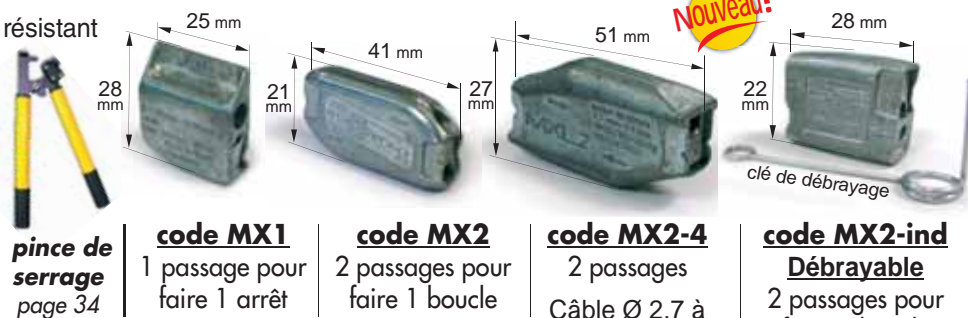
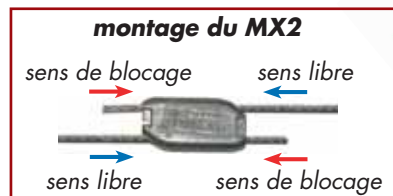

pince de serrage
page 34

code MX1
1 passage pour faire 1 arrêt

code MX2
2 passages pour faire 1 boucle

code MX2-4
2 passages
Câble Ø 2,7 à 4,4mm

code MX2-ind
Débrayable
2 passages pour faire 1 boucle

CODE	DÉBRAYABLE			
	MX1	MX2	MX2-4	MX2-ind
nombre de passage de câble	1	2	2	2
diam câble en mm	3	3	2,7 à 4,4	1,5 à 2,5
poids en kg	0,024	0,032	0,032	0,032

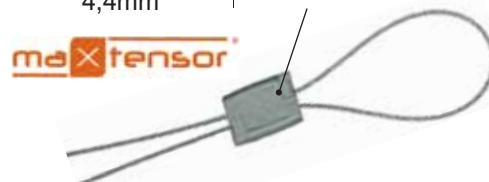

TENDEUR INOX

RÉF 5291, 5292 et 5293

Pour définir vos tendeurs indiquer : la REFERENCE et le CODE

Acier inox AISI 316

3 MODÈLES

réf 5291
2 crochets

réf 5292
2 yeux

réf 5293
1 crochet + 1 oeil

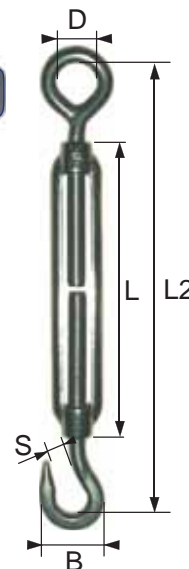
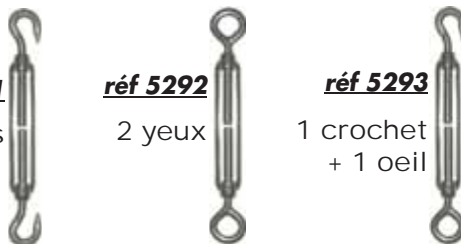

CODE	A	B	BA	C	D	E	F
diam tige en mm	5	6	8	10	12	16	20
L en mm	70	90	120	150	200	250	300
L2 mini en mm	113	128	180	230	280	370	420
L2 maxi en mm	170	220	280	360	460	590	650
B en mm	19	22	28	35	40	56	62
D en mm	8	10	14	16	18	26	30
S en mm	8	10	11	14	14	18	22
capacité de charge * statique indicative (kg)	140 *	225 *	410 *	650 *	930 *	1770 *	2700 *
poids en kg	0,04	0,08	0,16	0,25	0,56	1,1	1,9

* Uniquement pour
Modèle «2 yeux» réf. 5292

TENDEUR PARALLÈLE

RÉF 5295

Pour définir vos tendeurs indiquer : la REFERENCE et le CODE

Pour la tension des câbles acier, électriques ou autres

Le ressort de rappel ramène les mâchoires en position fermée

CODE	A	B	C	D	E
diam câble en mm	1-4	3-8	5-10	8-16	12-26
force traction maxi kg	500	1000	1700	3000	3500
c en mm	15	21	24	25	31
d en mm	19	20	18	30	29
h fermé en mm	47	76	80	83	107
h ouvert en mm	51	82	88	97	130
l en mm	124	169	195	245	265
w en mm	19	20	18	39	38
poids en kg	0,25	0,85	1,1	1,8	3,5

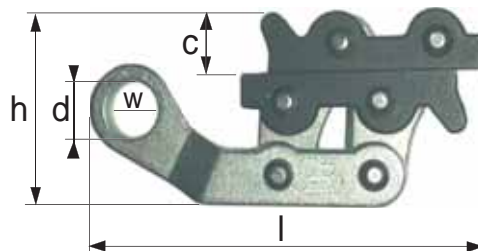

en position
« ouvert »



RIDOIR INOX À 2 CHAPES

Q RÉF 5294

Pour définir vos ridoirs indiquer :
la REFERENCE et le CODE

Acier inox AISI 316



2 chapes
soudées inox



CODE	A	B	C	D	E	F	G	H
Ø tige filetée (mm)	5	6	8	10	12	14	16	20
A x C en mm	11 x 19	11 x 20	11 x 21	13 x 24	12 x 40	13 x 40	15 x 40	21 x 56
D en mm	6	6	6	8	12	12	14	15
L mini / maxi en mm	125 / 175	135 / 200	145 / 210	180 / 250	210 / 300	260 / 410	290 / 460	350 / 520
rupture indicative (kg)	510	720	1080	1320	1800	2700	3900	5400
poids en kg	0,06	0,08	0,16	0,27	0,38	0,68	1,03	2,22

RIDOIR INOX À 1 CHAPE + 1 EMBOUT À SERTIR

Q RÉF 5296

Pour définir vos ridoirs indiquer :
la REFERENCE et le CODE

Acier inox AISI 316

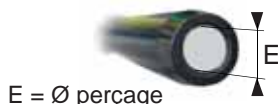

CODE	A	B	C	D	E	F	G	H
diam. tige filetée (mm)	5	6	8	10	12	14	16	20
E pour câble diam (mm)	2,5	3	4	5	6	7	8	10
A en mm	6,5	7,5	11	12	14	15	17	20
D en mm	5	6	8	9	12	12	16	19
L mini / maxi en mm	155 / 215	175 / 245	200 / 275	230 / 320	285 / 400	315 / 435	360 / 500	410 / 560
rupture indicative (kg)	510	720	1080	1320	1800	2700	3900	5400
poids en kg	0,05	0,08	0,15	0,25	0,50	0,63	1,03	1,71

TENDEUR D'ARRIMAGE pour CHAÎNE

↔ RÉF 5305

Pour définir vos tendeurs indiquer : la REFERENCE et le CODE

Acier forgé traité

CODE	B	C	D
pour chaîne diam en mm	8-10	10-13	13-16
H en mm	406	475	533
capacité de serrage en mm	114	114	121
rupture en kg	8500	14700	20500
poids en kg	3,13	5,66	8,93

Arrimage
interdit
en
levage

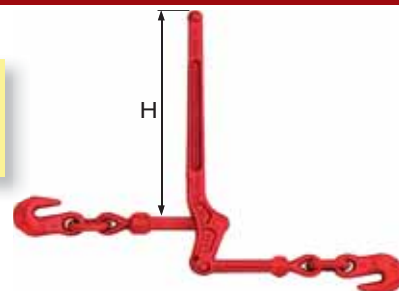

ACCESSOIRES

TENDEUR D'ARRIMAGE À CLIQUET « À OEIL » pour CHAÎNE

↔ RÉF 5304

Pour définir vos tendeurs indiquer : la REFERENCE et le CODE

CODE	A	B	C	D
pour chaîne diam (mm)	6	8	10	13
longueur du levier (mm)	170	355	355	355
L mini / maxi en mm	245 / 325	362 / 512	362 / 512	362 / 512
rupture en kN	45,2	80,4	126	212
rupture en KG	4600	8190	12840	21610
poids en kg	1,1	3,4	3,5	3,8

Arrimage interdit en levage

norme
EN 12195-3

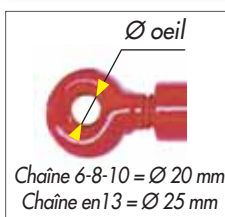

Chaîne 6-8-10 = Ø 20 mm
Chaîne en 13 = Ø 25 mm



Nouveau!

modèle
à cliquet
et œil

TENDEUR D'ARRIMAGE À CLIQUET pour CHAÎNE

↔ RÉF 5306

Pour définir vos tendeurs indiquer : la REFERENCE et le CODE

Acier forgé traité

CODE	A	B	C	E
pour chaîne diam (mm)	8	10	13	16
H en mm	355	355	355	355
L en mm (fermée)	605	606	659	735
capacité de serrage (mm)	203	203	203	203
rupture en kg	8000	12600	21200	32200
poids en kg	4,7	5,6	7,7	9,8

Arrimage
interdit
en
levage



Crochet avec
goupille de
sécurité

HALTIR

modèle
à cliquet
et crochet

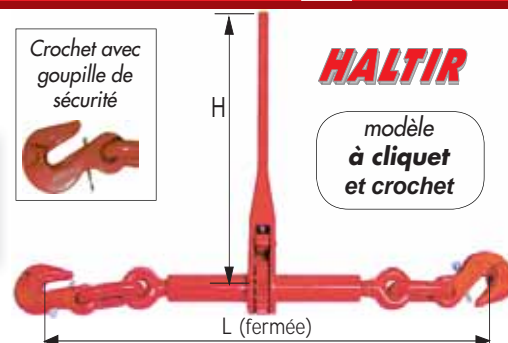

Pour définir vos tendeurs indiquer : la REFERENCE et le CODE

**PRÉVUS UNIQUEMENT POUR LA TRACTION
ET NON POUR LA COMPRESSION**

Acier estampé et galvanisé à chaud

Coefficient de sécurité 1/5

Chapes des réf. 5309 et 5309/8 du Ø 6,5 à 16 mm : AXES BOULONNÉS

Chapes des réf. 5309 et 5309/8 du Ø 19 à 70 mm : AXES GOUPILLÉS

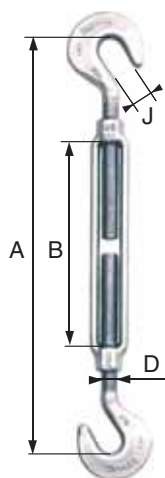

réf 5307
2 crochets

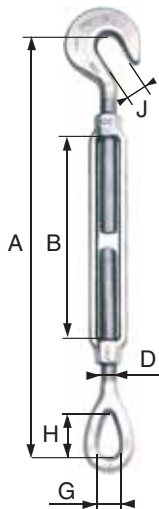

réf 5307/8
1 crochet 1 oeil

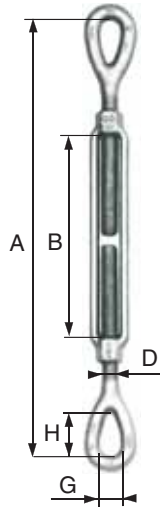

réf 5308
2 yeux ovales

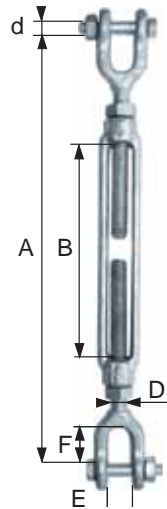

réf 5309
2 chapes

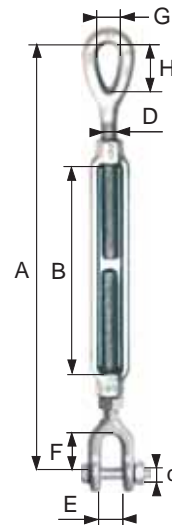

réf 5309/8
1 chape 1 oeil

CODE	A	B	C	D	E	F	G	H	I	J	K	L	M	N	O
CMU kg (5307, 5307/8)	180	320	450	680	680	680	1020	1020	1020	1360	1360	1360	1360	1810	1810
CMU (5308,5309,5309/8)	230	360	540	1000	1000	1000	1590	1590	1590	2360	2360	2360	2360	3270	3270
D en mm (calibre)	6,5	8	9,5	12,7	12,7	12,7	15,9	15,9	15,9	19	19	19	19	22,2	22,2
D en pouces	1/4'	5/16'	3/8'	1/2'	1/2'	1/2'	5/8'	5/8'	5/8'	3/4'	3/4'	3/4'	3/4'	7/8'	7/8'
B en mm (course)	102	114	152	152	228	304	152	228	304	152	228	304	457	304	457
B en pouces	4'	4,5'	6'	6'	9'	12'	6'	9'	12'	6'	9'	12'	18'	12'	18'
A moyen fermé en mm	210	243	274	294	374	444	322	402	472	346	426	496	656	532	692
d en mm	6	6	8	10	10	10	13	13	13	16	16	16	16	19	19
J en mm	11	13	12	15	15	15	20	20	20	23	23	23	23	26	26
H en mm	20	24	28	36	36	36	44	44	44	54	54	54	54	60	60
G en mm	9	11	13	18	18	18	22	22	22	25	25	25	25	31	31
F en mm	16	22	22	27	27	27	33	33	33	38	38	38	38	44	44
E en mm	10	12	12	16	16	16	19	19	19	23	23	23	23	28	28
pois en kg (réf 5309)	0,16	0,24	0,45	0,76	0,93	1,1	1,25	1,49	1,73	2,03	2,37	2,7	3,36	4,04	4,91

CODE	P	Q	R	S	T	U	V	W	X	Y	Z	ZA	ZB	ZC	ZD
CMU kg (5307, 5307/8)	2270	2270	2270	2270											
CMU (5308,5309,5309/8)	4540	4540	4540	4540	6890	6890	6890	9710	9710	9710	12700	12700	16780	27220	34000
D en mm (calibre)	25,4	25,4	25,4	25,4	31,7	31,7	31,7	38,1	38,1	38,1	44,5	44,5	50,8	63,5	70
D en pouces	1'	1'	1'	1'	1 1/4'	1 1/4'	1 1/4'	1 1/2'	1 1/2'	1 1/2'	1 3/4'	1 3/4'	2'	2 1/2'	2 3/4'
B en mm (course)	152	304	457	610	304	457	610	304	457	610	457	610	610	610	610
B en pouces	6'	12'	18'	24'	12'	18'	24'	12'	18'	24'	18'	24'	24'	24'	24'
A moyen fermé en mm	524	572	732	981	660	760	958	720	860	992	880	1000	1080	1160	1562
d en mm	22	22	22	22	29	29	29	35	35	35	44	44	51	63	70
J en mm	31,5	29	29	31,5	-	-	-	-	-	-	-	-	-	-	-
H en mm	76	76	76	76	90	90	90	104	104	104	117	117	143	165	-
G en mm	36,5	36	36	36,5	46	46	46	54	54	54	59	59	67	79	-
F en mm	52	52	52	52	71	71	71	71	71	71	86	86	95	113	106
E en mm	30	30	30	30	44	44	44	52	52	52	60	60	64	73	89
pois en kg (réf 5309)	4,62	5,61	6,81	8,2	9,8	11,6	13,6	15,4	18,02	19,3	23,6	26,8	45	81	91

Pour définir vos tendeurs indiquer : la REFERENCE et le CODE

Acier galvanisé (sauf réf 5312 = acier noir) Cages et extrémités estampées.

Coefficient de sécurité 1/4, sauf codes avec # coef 1/3

Robur

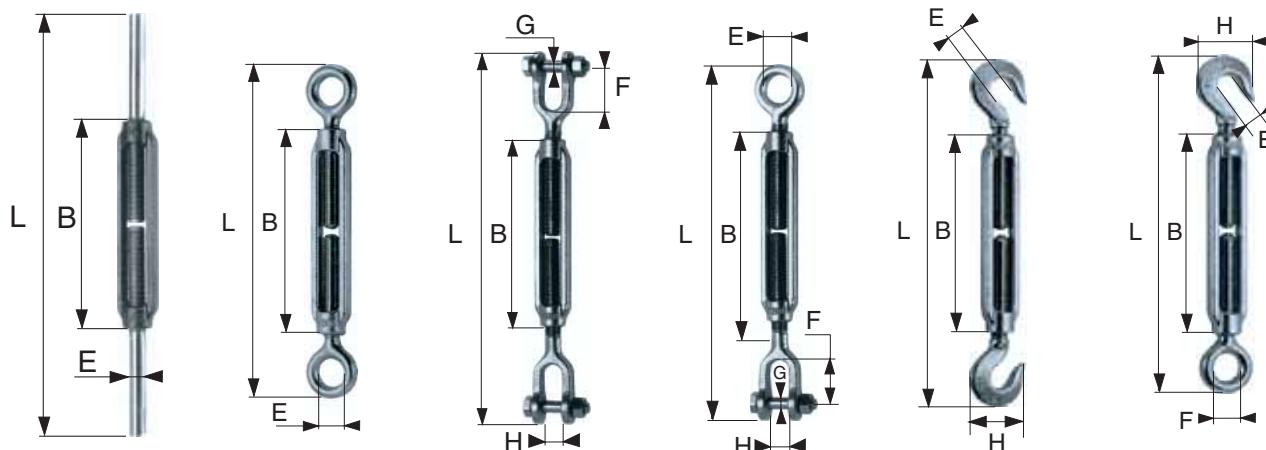

réf 5312
2 tiges à souder

réf 5321
2 yeux ronds

réf 5322
2 chapes

réf 5325
1 oeil rond, 1 chape

réf 5326
2 crochets

réf 5327
1 croc, 1 oeil rond

Calibre	M5	M6	M8	M10	M12	M14	M16	M18	M20	M22	M24	M27	M30	M33	M36	M39
B en mm	80	110	105	125	140	170	190	205	220	240	260	270	280	290	300	300

5312	Code 0	A	B	C	D	E	F	G	H	I	J	K	L	M	N	O #
CMU kg *	115	160	300	470	690	940	1290	1660	2130	2630	3060	4000	4860	6040	6500	7900
L mm **	160-223	180-243	210-292	250-347	280-386	340-470	380-525	410-564	440-604	480-659	520-712	560-754	560-764	600-797	600-808	600-800
E mm	4,3	5,1	7	8,8	10,6	12,5	14,5	16,1	18	20	21,8	24,8	27,5	30,0	32,0	35,0
Poids kg	0,05	0,06	0,12	0,21	0,35	0,58	0,84	1,1	1,53	2,28	2,56	4,33	5,8	5,7	6,98	8,45

5321	Code 0	AA	A	B	C	D	E	F	G	H	I	J	K	L	M #	N #
CMU kg *	115	160	300	470	690	940	1290	1660	2130	2630	3060	4000	4860	6040	6500	7900
L mm **	118-175	130-193	158-240	192-289	226-332	256-386	290-435	358-512	358-522	400-579	436-628	474-668	498-694	516-732	532-740	544-743
E mm	8	10	11	14	17	18	23	28	28	34	36	38	40	41	43	45
Poids kg	0,05	0,06	0,11	0,19	0,33	0,52	0,79	1,26	1,53	2,22	2,74	4,77	5,25	5,88	7,22	8,85

5322	Code :	AA	A	B	C	D	E	F	G	H	I	J	K	L #	M #	N #
CMU kg *	-	230	300	470	690	940	1290	1660	2130	2630	3060	4000	4860	4000	4800	5600
L mm **	-	190-264	192-274	234-331	274-380	342-472	372-517	406-560	406-570	466-645	486-678	510-704	566-762	612-832	664-890	670-934
F mm	-	20	25	30	38	44	44	50	50	56	56	62	70	78	85	90
G	-	M6	M6	M8	M10	M12	M12	M16	M16	M20	M20	M22	M24	M27	M30	M36
H mm	-	10	10	12	16	20	20	24	24	28	28	32	36	40	45	45
Poids kg	-	0,09	0,18	0,31	0,55	0,97	1,14	1,8	2,07	3,14	3,44	5,55	7,31	8,94	12,98	16,01

5325	Code :	A	B	C	D	E	F	G	H	I	J	K	L (Ø35)	M (Ø40)	
CMU kg *	-	300	470	690	940	1290	1660	2130	2630	3060	4000	4500	5300	7500	-
L mm **	-	175-257	215-310	250-356	299-429	331-476	382-536	382-546	433-612	461-653	492-686	590-826	687-955	788-1111	-
E mm	-	11	14	17	18	23	28	28	34	36	38	CEIL OVALE			-
F mm	-	25	30	38	44	44	50	50	56	56	62	76	80	98	-
G	-	M6	M8	M10	M12	M12	M16	M16	M20	M20	M22	M24	M27	M36	-
H mm	-	10	12	16	20	20	24	24	28	28	32	35	38	46	-
Poids kg	-	0,14	0,25	0,36	0,75	0,97	1,53	1,80	2,67	3,09	4,95	8	12,15	19,1	-

5326	Code 0	AA	A	B	C	D	E	F	G	H	I	J #	K #	L #	M #	N #
CMU kg *	25	45	95	140	300	420	570	700	900	1100	1300	1870	2240	2850	3530	4150
L mm **	124-187	134-197	181-262	211-303	262-368	312-442	354-499	388-542	424-588	466-645	504-696	515-655	514-659	527-672	583-743	600-776
E mm	6	8	10	12,5	17,5	21	24	27	30	34	36	29	29	29	30	30
H mm	17	22	30	36	56	66	77	85	95	106	114	97	115	115	110	-
Poids kg	0,05	0,06	0,12	0,21	0,48	0,78	1,2	1,52	2,15	2,82	4,16	3,87	4,25	6,01	7,81	9,4

5327	Code 0	AA	A	B	C	D	E	F	G	H	I	J #	K #	L #	M #	N #
CMU kg *	25	45	95	140	300	420	570	700	900	1100	1300	1870	2240	2850	3530	4150
L mm **	121-181	132-195	170-251	204-296	244-350	284-414	322-475	373-517	391-555	433-612	470-662	515-655	514-659	527-672	583-743	600-776
E mm	6	8	10	12,5	17,5	21	24	27	30	34	36	29	29	29	30	30
F mm	8	10	11	14	17	18	23	28	28	34	36	38	38	39	48	48
H mm	17	22	30	36	56	66	77	85	95	106	114	123	115	115	110	-
Poids kg	0,05	0,06	0,12	0,2	0,4	0,66	1	1,39	1,84	2,52	3,45	4,99	4,15	5,88	7,53	9,38

* CMU pour tendeurs de traction

** Longueur mini - maxi

Coefficient de sécurité 1/3

Pour définir vos tire-câbles indiquer : la REFERENCE et le CODE

Pour le tirage des câbles acier, électriques, téléphoniques, aériens, souterrains, etc...

CONSTITUÉ DE CÂBLE EN ACIER GALVANISÉ

réf 5334 : tire-câble « manchon »

CODE	B	D	G	H
pour câble Ø mini (mm)	10	20	30	40
pour câble Ø maxi (mm)	20	30	40	50
L en mm	1200	1200	1300	1400
rupture en kg	1818	2272	3500	4200
poids en kg	0,3	0,6	0,82	1,1

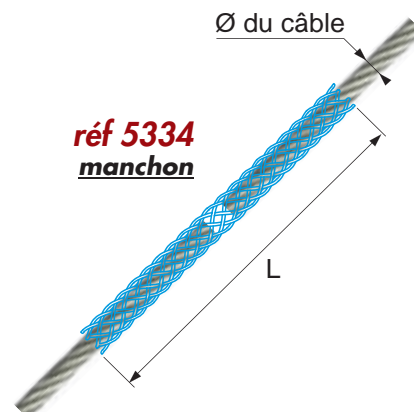

réf 5335 : tire-câble « fermé simple boucle »

CODE	B	D	G	H	K	L	M	N	O
pour câble Ø mini (mm)	10	20	30	40	50	65	80	95	110
pour câble Ø maxi (mm)	20	30	40	50	65	80	95	110	125
L en mm	750	900	900	950	1000	1000	1100	1100	1200
rupture en kg	1860	1990	2900	4250	4250	5700	5700	5700	5700
poids en kg	0,17	0,25	0,35	0,6	0,65	0,8	0,9	1,3	1,3



réf 5336 : tire-câble « ouvert double boucle »

CODE	B	D	G	H	K	L	M	N	O
pour câble Ø mini (mm)	10	20	30	40	50	65	80	95	110
pour câble Ø maxi (mm)	20	30	40	50	65	80	95	110	125
L en mm	750	900	900	950	1000	1000	1100	1100	1200
rupture en kg	1860	1990	2900	4250	4250	5700	5700	5700	5700
poids en kg	0,25	0,27	0,41	0,6	0,7	0,82	0,9	1,4	1,4

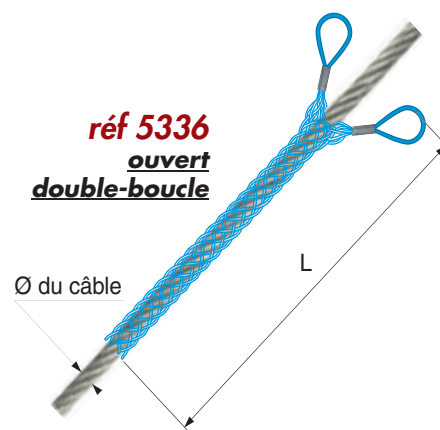

réf 5337 : tire-câble « double boucle à lacet »

CODE	B	D	G	H	K	L	M
pour câble Ø mini (mm)	10	20	30	40	50	65	80
pour câble Ø maxi (mm)	20	30	40	50	65	80	95
L en mm	750	900	900	950	1000	1000	1100
rupture en kg	1860	1990	2900	4250	4250	5700	5700
poids en kg	0,2	0,25	0,37	0,63	0,87	0,91	0,95

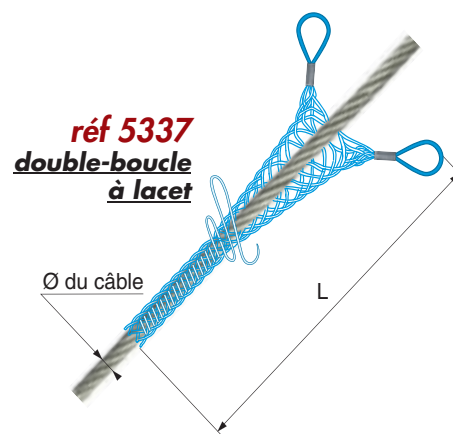

ACCESSOIRES



LES APPAREILS

DÉSIGNATIONS	RÉFÉRENCES	PAGES
CÉ DE RETOURNEMENT POUR BOBINES DE FEUILLARDS	6015	106
CHARIOT PORTE-PALAN	6061 à 6073	104 et 105
CRIC À FÛT MONTANT STANDARD	6009	92
CRIC À LEVIER « HIGH-LIFT »	6012	93
CRIC DE BORD HYDRAULIQUE	6011	93
CRIC DE VANNE TYPE «M72»	6007	91
CRIC HYDRAULIQUE	6010	92
DYNAMOMÈTRE À AFFICHAGE DIGITAL	6018 et 6019	90
GRIFFES À POUTRELLES «SC» et «SC 92»	6025	94
GUIRLANDE D'ALIMENTATION POUR PALAN ÉLECTRIQUE	6058	103
LÈVE-PALETTE	6029	95
PALAN MANUEL, À LEVIER, ÉLECTRIQUE	6040 à 6054	96 à 101
PALAN-TENDEUR DE TRACTION « MINI-MULE »	6085	96
PALONNIER.....	6055 à 6057	102 et 103
PARACHUTE POUR PORTE BASCULANTE.....	6059	104
PINCE À MANCHONNER	5198	76
PINCE COUPE-CÂBLE	6006	91
PINCES DE LEVAGE	6086 à 61242	106 à 116
PORTEUR MAGNÉTIQUE À COMMANDE MANUELLE	6001	90
PORTIQUE ROULANT STANDARD	6125	117
POTENCE MURALE / AU SOL	6126 et 6127	118
POTENCE POUR FOURCHES DE CHARIOT ÉLÉVATEUR	6128	95

IMPORTANT !!!

La notice d'emploi jointe au matériel doit être mise à la disposition de l'utilisateur final qui doit en prendre connaissance avant la mise en service

Informations techniques et consignes de sécurité en tête de catalogue pages 3 à 5

LES CARACTÉRISTIQUES DE NOS PRODUITS SONT PUBLIÉES À TITRE INDICATIF ET SUSCEPTIBLES DE MODIFICATIONS SANS PRÉAVIS

PORTEUR MAGNÉTIQUE À COMMANDE MANUELLE

CE RÉF 6001

Pour définir vos porteurs indiquer : la REFERENCE et le CODE

Pour la manutention de pièces plates et cylindriques, dans les ateliers, les parcs-matière, près des machines-outils et lieux de stockage.

Coefficient de sécurité : 3 / 1

Facile à utiliser
Manipulation en toute sécurité

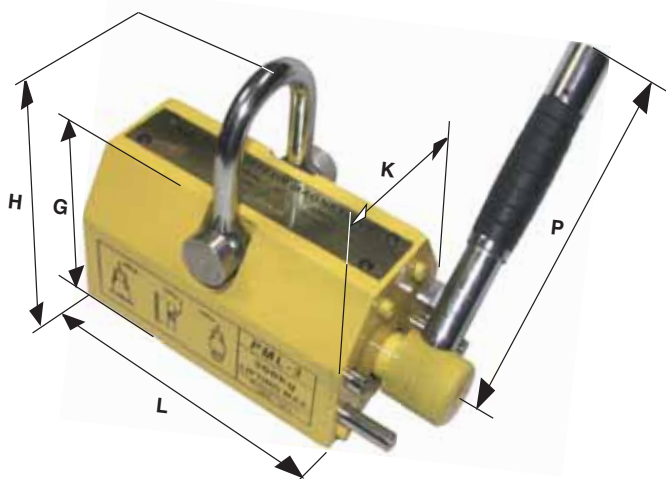

CODE	S	T	U	W
charge de travail profilé PLAT (kg)	250	500	1000	2000
épaisseur mini profilé plat pour 100% de la charge	40 mm	50 mm	60 mm	55 mm
charge de travail profilé ROND (kg)	100	150	300	800
effort d'arrachement en kg	1050	2100	3500	6000
G en mm	96	120	168	171
H hauteur en mm	170	230	300	293
K largeur en mm	88	118	168	166
L longueur en mm	165	236	264	390
P en mm	176	219	285	377
poids en kg	10	20	50	80

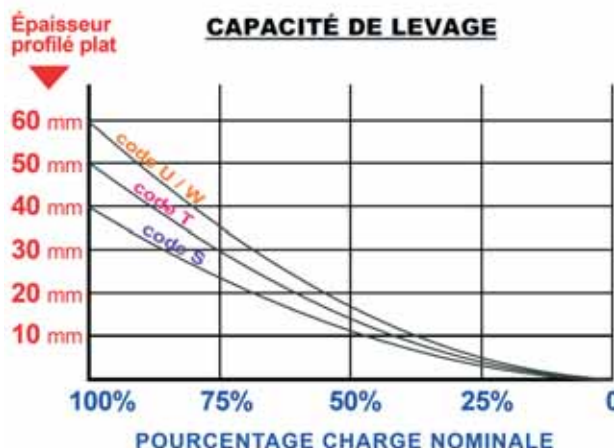

DYNAMOMÈTRE À AFFICHAGE DIGITAL

CE RÉF 6018 / 6019

Pour définir vos dynamomètres indiquer : la RÉFÉRENCE et le CODE

Caractéristiques réf. 6018 :

Facile à utiliser, fiable, le dynamomètre électronique : utilisé en environnements industriels. Crochet peseur de faible encombrement, permettant de réduire la hauteur de levage. En OPTION : un module radio-fréquence pour communiquer avec un PC ou une imprimante. Afficheur LCD de 25 mm rétro éclairé pour une bonne visibilité et une lecture en toutes conditions.

- 2 manilles galvanisées
- Clavier étanche 5 touches : Zéro, tare semi-automatique ou programmée, mode Totalisation, Pic ou Hold
- Boîtier robuste en acier peint époxy
- Télécommande à infrarouge d'une portée de 8 m
- Alimentation par 4 piles AA non-rechargeables
- Autonomie de fonctionnement en continu : 40 heures
- Calibration numérique à partir du SetUp
- Filtre digital et arrêt automatique programmable

Les codes ARF, BRP, CRF sont équipés du module RADIO-FRÉQUENCE qui permet de se connecter à un PC, une imprimante ou un AFFICHEUR DE POIDS à distance (réf. 6018R).

CODE standard	réf. 6018			réf. 6019			
	A	B	C	G	H	I	J
CODE avec Radio-Fréquence	ARF	BRP	CRF	-	-	-	-
Charge maxi (tonnes)	1,5	6	9,5	12	25	50	100
Progression mini (kg)	0,1	0,5	1	2	5	10	50
A en mm	193	226	246	305	340	400	608
B en mm	175	175	175	101	110	151	255
C en mm	133	133	133	47	60	75	99
poids pièce (kg)	8	11	18	3,5	5,2	11	37

Précision : +/- 0,03%



Livré en malette de transport + certificat d'étalonnage

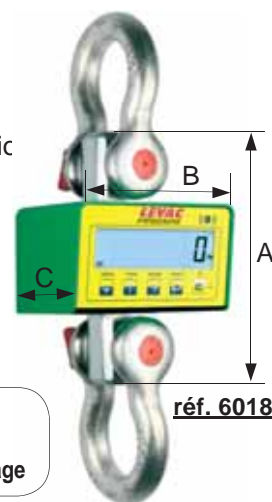

Caractéristiques réf. 6019 :

- Précision +/- 0,03%
- Indicateur pour enregistrer une charge maximum, bouton de tarage
- Tare pré-réglée possible, tenant compte du poids des élingues
- Tarage possible si dispositif de pesée hors de portée
- Arrêt automatique en cas de non-utilisation
- Alimentation pile de 9Volts durée 50 heures en continu

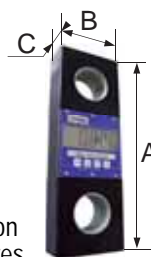

réf. 6019

Pour définir vos pinces coupe-câble indiquer: la REFERENCE et le CODE

CODE	A	B	C	D
longueur en mm	190	325	500	630
poids en kg	0,27	0,70	1,5	2,3

DIAMÈTRES MAXIMUM DE COUPE EN MM :

câble acier tendre	7	9	12	16
câble acier dur 160 kg/mm ²	5	7	8	14
câble acier très dur 210 kg/mm ²	3	5	5	6
câble acier inox 190 kg/mm ²	4	6	6	7
câble électriques (âme en acier)	7	9	12	16
barre de cuivre ou d'aluminium	5	9	10	14
barre de fer 60 kg/mm ²	4	7	8	10
fils d'acier de ressort, trempés	2,5	4	4	5



Coupe en triangle évitant la déformation des câbles

CRIC DE VANNE TYPE « M72 »

Pour définir vos crics indiquer: la REFERENCE, le CODE et la course souhaitée

Système de fixation des crémaillères proposé : bout plat percé

Sur simple demande, système de fixation de crémaillère par oeil en long ou chape, cote L différente, forces différentes, motorisation, crics doubles, accouplement etc...

CODE SUR SOCLE	A10	A15	A20	B10	B15	B20	C10	C15	C20
CODE EN APPLIQUE	J10	J15	J20	K10	K15	K20	L10	L15	L20
C.M.U en kg	500	500	500	1000	1000	1000	2000	2000	2000
L en mm	1000	1500	2000	1000	1500	2000	1000	1500	2000
B mini en mm	320	320	320	320	320	320	320	320	320
C mini en mm	260	260	260	260	260	260	260	260	260
d en mm	20	20	20	22	22	22	22	22	22
D en mm	128	128	128	128	128	128	128	128	128
E en mm	103	103	103	108	108	108	108	108	108
F en mm	59	59	59	54	54	54	54	54	54
G en mm	78	78	78	78	78	78	78	78	78
H en mm	180	180	180	180	180	180	180	180	180
J en mm	27,5	27,5	27,5	27,5	27,5	27,5	27,5	27,5	27,5
K en mm	50,5	50,5	50,5	50,5	50,5	50,5	50,5	50,5	50,5
M et N en mm	75	75	75	75	75	75	75	75	75
O en mm	40	40	40	50	50	50	50	50	50
P en mm	25	25	25	25	25	25	25	25	25
R en mm	55	55	55	60	60	60	60	60	60
S en mm	65	65	65	60	60	60	60	60	60
U en mm	190	190	190	190	190	190	250	250	250

modèle fixation sur socle

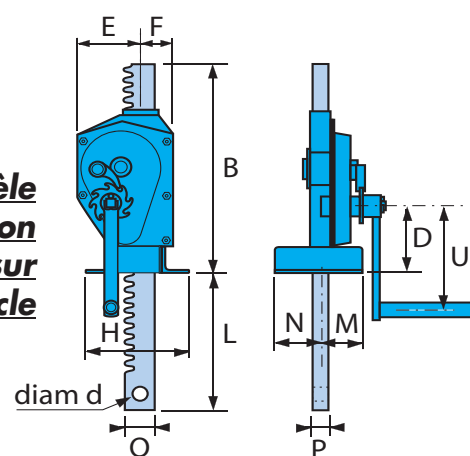

modèle fixation en applique

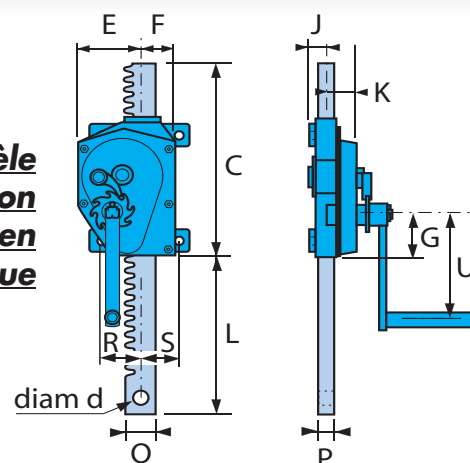

- Régulation d'un cours d'eau
- Création d'une retenue qui permet d'alimenter en eau sous pression une usine hydroélectrique
- Création d'une réserve d'eau destinée à l'alimentation de villes
- Irrigation des terres par gravité à partir d'un plan d'eau à l'amont d'un barrage

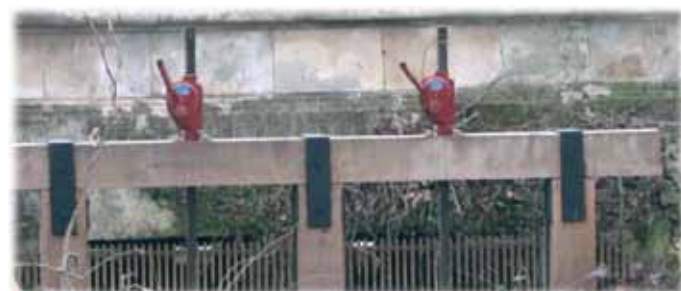

- Aménagement de plans d'eau mettant en valeur les sites
- Elévation d'un plan d'eau en vue d'irriguer des terres situées en amont
- Prévention du danger d'inondation des grandes cités par le jeu des réservoirs naturels à remplissage saisonnier



APPAREILS

CRIC À FÛT MONTANT STANDARD

CE RÉF 6009

Pour définir vos crics indiquer : la RÉFÉRENCE et le CODE

Manivelle de sécurité à poignée rabattable

Frein à Friction

Corps du cric en acier allié

Palier d'engrenages en fonte malléable

Maintien automatique de la charge dès que la manivelle est arrêtée

CODE	A	B	C	D	E
C.M.U tête (kg)	3000	5000	10000	16000	20000
N en mm (course)	350	350	320	320	300
M en mm	197	189	245	280	325
L en mm	200	239	290	315	330
H en mm	730	730	795	900	960
G en mm	60	71	95	92	85
P en mm	70	80	90	160	150
E en mm	127	127	200	280	280
R en mm	250	275	300	400	400
effort maxi en kg	36	41	54	73	80
poids en kg	21,2	28,5	38	65	90

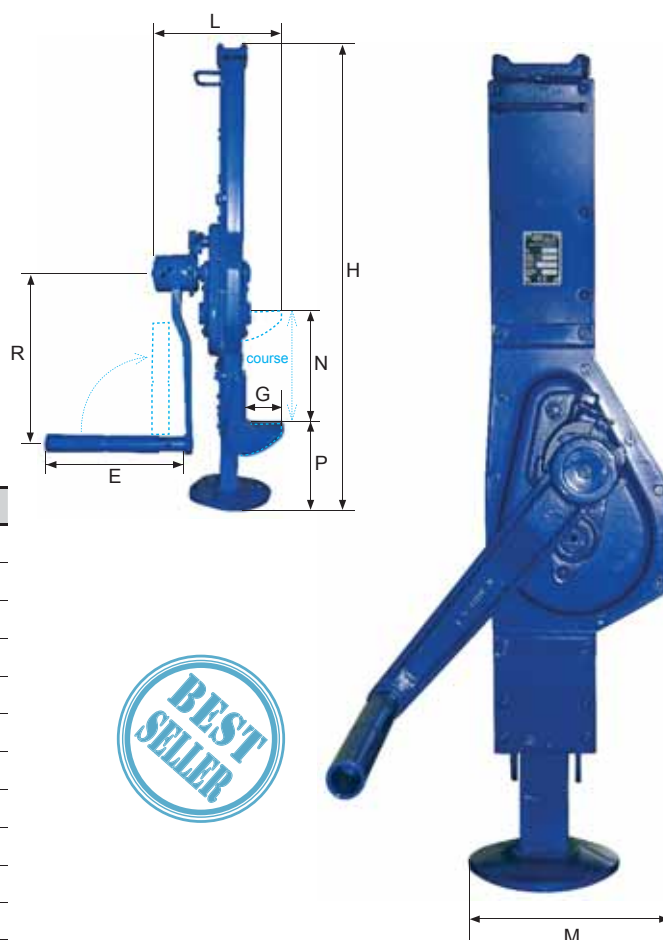

CRIC HYDRAULIQUE

RÉF 6010

Pour définir vos crics indiquer : la RÉFÉRENCE et le CODE

Levage horizontal ou vertical par la tête de levage ou par la patte de levage

Pièces de Fatigue traitées à haute résistance

Limiteur de pression empêchant toute surcharge

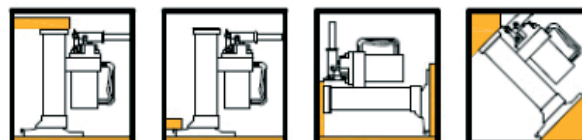

CODE	A	B	D
C.M.U en kg	5000	10000	25000
course en mm	205	233	233
effort au levier maxi daN*	38	40	40
D en mm	93	108	160
Hauteur H mini (tête) mm	368	420	470
Hauteur H mini (patte) mm	25	30	58
L en mm	140	170	270
S en mm	210	210	330
poids en kg	25	35	92

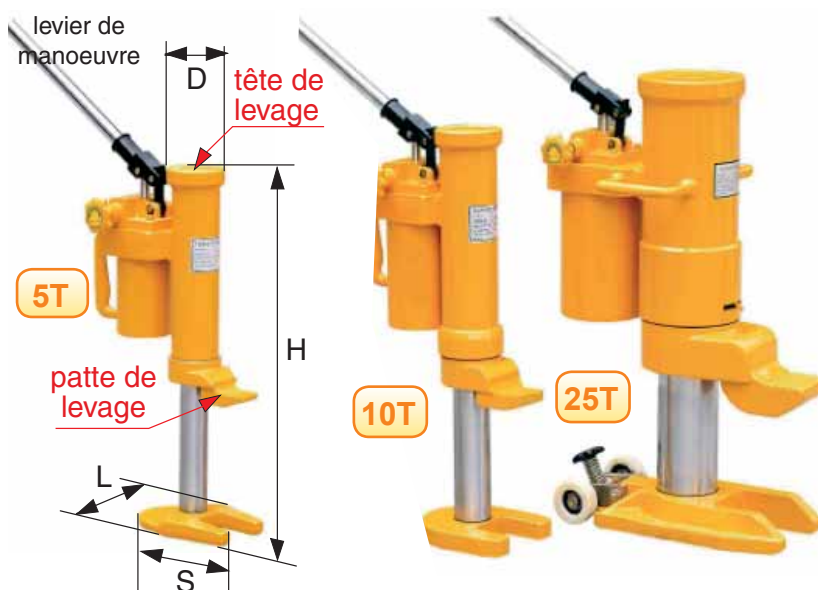

* 1 daN = 1,019 kg

Vitesse de descente contrôlée sans effort

Pour définir vos crics de bord indiquer : la REFERENCE et le CODE

Crics hydrauliques de haute qualité pour usage professionnel

Plage d'utilisation : de -20°C à +70°C

Tous les modèles sont équipés d'une soupape de sécurité

Verrin chromé

Emboîtement des rallonges : maintien par clips.

Dernière rallonge équipée d'un crochet, permettant de récupérer facilement le cric sous le véhicule.

CODE	A	B	C	D	E
C.M.U en kg	2000	3500	5000	8000	10000
H fermé en mm	170	170	212	220	220
H ouvert en mm	377	377	464	480	480
poids en kg	2,9	2,9	3,9	5,7	5,7

CODE	F	G	H	I	J
C.M.U en kg	12000	15000	20000	25000	30000
H fermé en mm	230	230	240	240	240
H ouvert en mm	497	495	505	515	484
poids en kg	7,1	8	10,7	13,4	14,5



Conforme à la norme BGVD8

Fabrication EUROPE

Levier de manoeuvre démontable en 3 morceaux



CRIC À LEVIER

Permet de soulever, de tirer, de pousser, d'écarter, de tendre etc...

Le cric HI-LIFT est le seul entièrement coulé, actuellement fabriqué dans le monde !

Très robuste et polyvalent
Facile à manier

Équipé de :

- 1 levier permettant de lever grâce à un système « d'engrenage » à cliquet
- 1 tête à plusieurs positions, permettant de l'utiliser comme serre-joint
- 1 manette pour «déverrouiller» la fonction levage afin de le faire redescendre
- 1 verrou de sécurité «anti-surcharge» (maxi 3200 kg)

Le cric HI-LIFT est conçu pour :

- le levage de charges immobilisées, véhicule 4x4
- le treuillage pour dégager les véhicules embourbés
- le halage de charges lourdes
- le serrage ou séparation de pièces
- la tension de filins

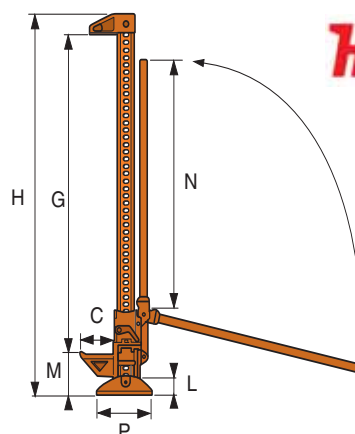

Hi-Lift

MADE IN USA

APPAREILS

CODE	A
C.M.U en kg	3200
course en mm	940
H en mm	1193
G en mm	940
C en mm	120
M maxi en mm	110
P en mm	180
L en mm	104
N en mm	750
poids en kg	13



Pour définir vos griffes indiquer : RÉFÉRENCE et le CODE
Créent un point d'ancrage temporaire fixe sur une poutrelle pour suspendre un appareil de levage.

il est rigoureusement INTERDIT d'utiliser les porte-à-faux de la poutre inférieure

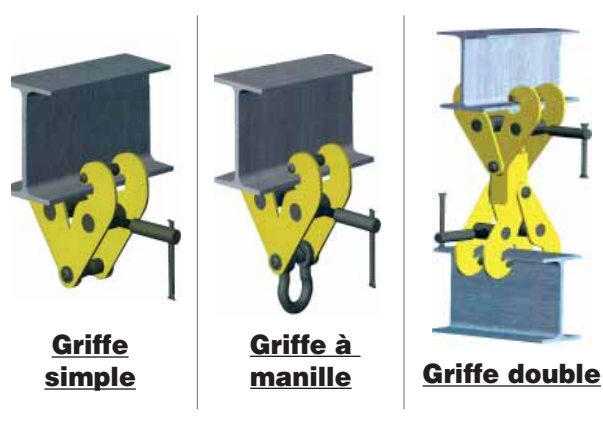
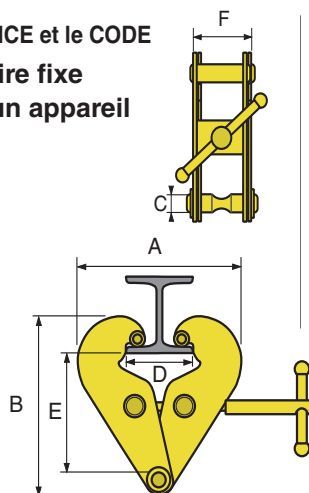
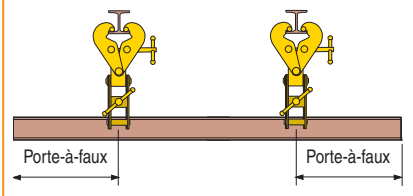

GRIFFE SIMPLE

CODE	A10	B20	C30	E50	H100
C.M.U en kg	1000	2000	3000	5000	10000
écartement (mm)	75-230	75-230	80-320	90-310	90-320
A x B maxi (mm)	350 x 232	350 x 234	455 x 337	445 x 343	480 x 352
C en mm	20	20	22	28	38
D maxi en mm	246	246	320	310	310
E maxi en mm	184	184	277	283	292
F en mm	84	94	122	129	146
pois pièce en kg	5	6	8	10	16

GRIFFE SIMPLE
hauteur perdue faible



GRIFFE À MANILLE

CODE	AM10	BM20	CM30	CM30L	EM50	EM50L	HM100
C.M.U en kg	1000	2000	3000	3000	5000	5000	10000
écartement (mm)	72-210	75-210	100-270	75-305	100-270	75-305	75-305
A maxi (mm)	350	350	455	455	445	445	480
B maxi (mm)	232	234	337	337	343	343	352
C en mm	44	46	46	46	56	56	82
D maxi en mm	246	246	320	320	310	310	310
E maxi en mm	184	184	277	277	283	283	292
F en mm	84	94	122	122	129	129	146
G en mm	20	20	22	22	28	28	38
H en mm	16	19	19	19	22	22	31
pois pièce en kg	5	6	8	9	10	12	16

GRIFFE À MANILLE
passage plus large



GRIFFE DOUBLE

CODE	CD30	CD30L	ED50	ED50L	HD100
C.M.U en kg	3000	3000	5000	5000	10000
écartement (mm)	100-270	75-305	100-270	75-305	75-305
A maxi (mm)	455	455	445	445	480
B maxi (mm)	337	337	343	343	352
K en mm	164	164	164	164	164
D maxi (mm)	320	320	310	310	310
E maxi en mm	277	277	283	283	292
F en mm	122	122	129	129	146
pois pièce en kg	16	20	23	27	37

GRIFFE DOUBLE
pour l'accouplement de 2 poutrelles

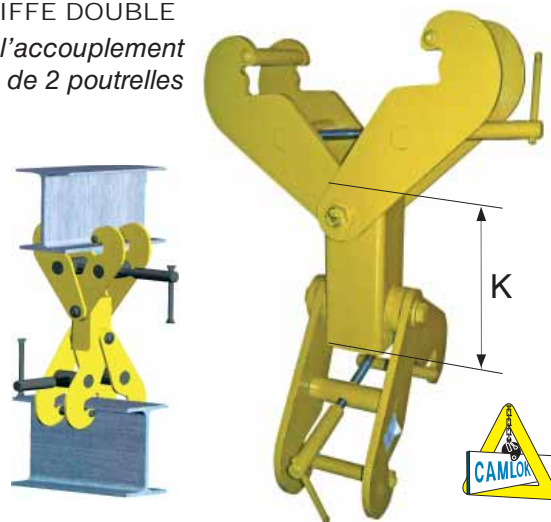

APPAREILS

Pour définir vos potences indiquer : la REFERENCE et le CODE

Pour créer rapidement un point de levage sur un chariot élévateur

Revêtu époxy à chaud

Coefficient d'utilisation 1/3

**Système simple et robuste
Sans soudures portantes**

Autres caractéristiques
sur demande

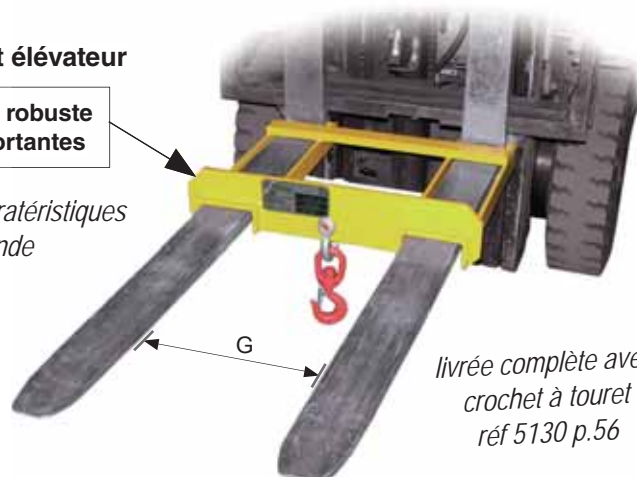
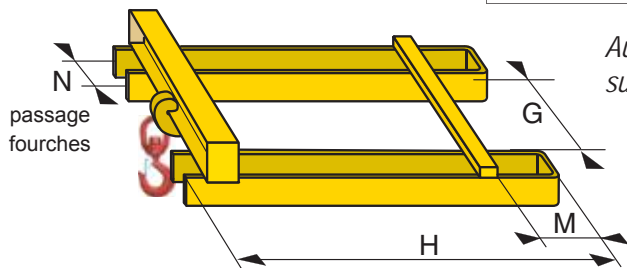

livrée complète avec
crochet à touret
réf 5130 p.56

CODE	A	B
C.M.U en kg	1500	3000
G en mm	330	500
H en mm	525	625
M en mm	80	110
N en mm	120	170
poids en kg	20	40

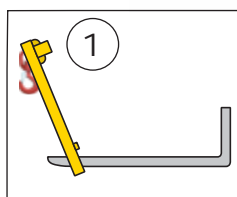

Enfiler la potence dans les fourches

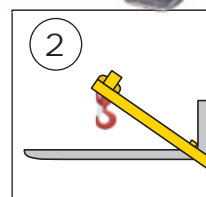

Faire coulisser la potence

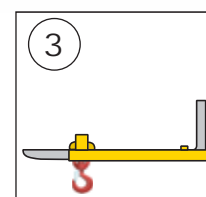

Abaisser la potence

LÈVE-PALETTE À ÉQUILIBRAGE MANUEL ou AUTOMATIQUE PAR RESSORT

Pour définir votre lève-palette indiquer : REFERENCE et CODE

Pour la manutention d'éléments de construction (briques, pierres, etc...) sur une palette

Conforme Norme EN 1315 - Nouvelle suspension

Longueur des fourches : 1 mètre

Réglable en hauteur et en largeur (fourches)

FOURCHES RÉGLABLES

Livré entièrement monté avec chaîne de retenue

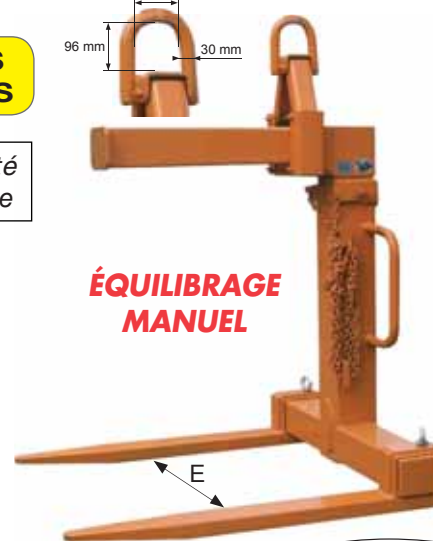

ÉQUILIBRAGE MANUEL

ÉQUILIBRAGE MANUEL

CODE	A	B	ARLH	BRLH	E
C.M.U en kg	600	1000	1500	2000	3000
hauteur mini en mm	1150	1150	1150	1150	1150
hauteur maxi en mm	1750	1750	1750	1750	1750
E mini-maxi (mm)	140-780	140-780	140-780	190-790	190-790
section fourches (mm)	35 x 90	40 x 90	40 x 100	45 x 120	45 x 130
poids en kg	90	120	135	188	220

Déplacer l'anneau porteur afin que les 2 fourches se placent à l'horizontale

ÉQUILIBRAGE AUTOMATIQUE À RESSORT

CODE	AR	BR	CR	DR	ER
C.M.U en kg	600	1000	1500	2000	3000
hauteur mini en mm	1150	1150	1150	1150	1150
hauteur maxi en mm	1750	1750	1750	1750	1750
E mini-maxi (mm)	140-780	140-780	140-780	190-790	190-790
section fourches (mm)	35 x 90	40 x 90	40 x 100	40 x 120	45 x 130
poids en kg	100	130	145	198	230

Les 2 fourches se placent à l'horizontale grâce à un ressort extérieur
Veiller à charger le lève-palette uniformément

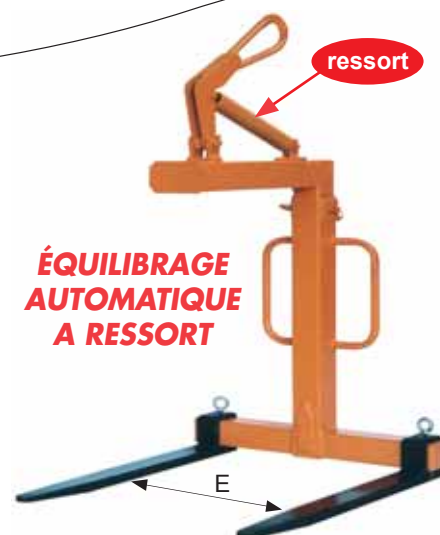

ÉQUILIBRAGE AUTOMATIQUE A RESSORT

APPAREILS

PALAN À MAIN À CORDE

Q RÉF 6040

Pour définir vos palans indiquer : la REFERENCE et le CODE
Blocage automatique et instantané du palan lorsque l'opérateur lâche la corde

Construction avec matériaux propres : nylon, acier bichromaté, dural

codes D, F, et G : sous sachet plastique comprenant :

- 1 moufle haut à crochet ciseaux, 1 moufle bas à crochet estampé et linguet de sécurité
- 1 drisse nylon enroulée sur un tourniquet acier, 1m de chaîne pour arrimage haut,
- 1 poignée bois pour les efforts importants

codes H et J : sous emballage "libre service" comprenant :

- 1 moufle haut à crochet ciseaux, 1 moufle bas à crochet découpé,
- 1 drisse nylon sur un tourniquet acier, 2 maillons de chaîne pour arrimage

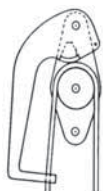

Principe du blocage :
La came coince la corde contre le réa
La pression est proportionnelle à la charge

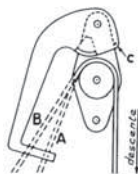

Avec la corde en A la came se soulève seule à la montée
La corde en B ouvre la came jusqu'à la butée C pour la descente

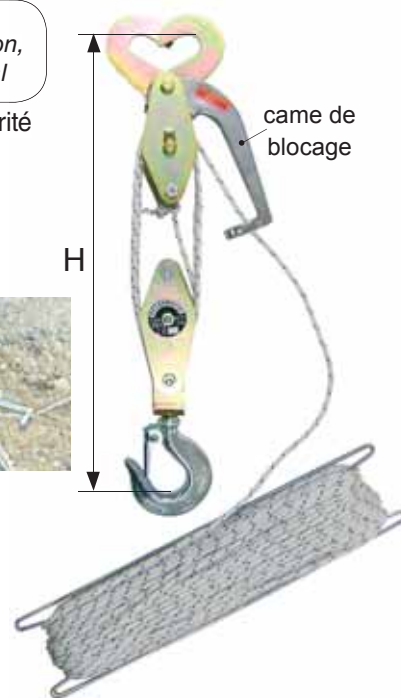

CODE	sous sachet plastique		
	D	F	G
C.M.U en kg	250	400	630
rupture mini en kg	1250	1900	2500
nombre de réas	2 x 3	2 x 5	2 x 7
H mini - maxi en mètres	0,315 - 7	0,34 - 7	0,39 - 3
poids en kg	1,9	2,9	3,7

CODE	emballage L.S.	
	H	J
C.M.U en kg	250	400
rupture mini en kg	800	1500
nombre de réas	2 x 3	2 x 5
H mini - maxi en mètres	0,28 - 3	0,29 - 3
poids en kg	1,6	2,2

PALAN À LEVIER À CÂBLE « LUG-ALL »

CE RÉF 6043

Pour définir vos palans à câble indiquer : la REFERENCE et le CODE

Lève, tire, déplace, tend, serre ...

GRANDE FACILITÉ D'UTILISATION

UTILISABLE EN POSITION :

SUR 1 BRIN, 2 BRINS, OU EN RENVOI

Poulie d'extrémité rapidement démontable

Cadre en alliage d'aluminium traité

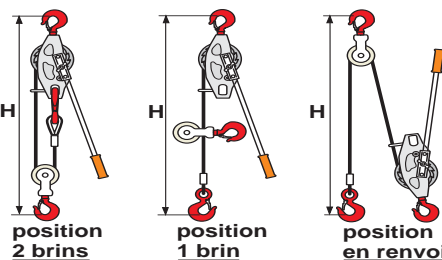

CODE	1A*	A	AA	B	BA	C
CMU position [2 brins] kg	-	500	1000	1000	1000	1600
CMU position [1 brin] kg	500	250	500	500	500	800
CMU position [en renvoi] kg	-	250	500	500	500	800
H mini position [2 brins] (mètre)	-	0,55	0,55	0,55	0,60	0,66
H mini position [1 brin] (mètre)	0,55	0,42	0,42	0,42	0,47	0,47
H mini position [en renvoi] (mètre)	-	0,25	0,25	0,25	0,33	0,33
H maxi position [2 brins] (mètre)	-	3,8	1,55	2	4,6	3,3
H maxi position [1 brin] (mètre)	3	7,6	3,1	4	9	6,6
H maxi position [en renvoi] (mètre)	-	7,6	3,1	4	9,2	6,6
effort sur levier en kg	30	30	40	40	40	48
Ø câble en mm	-	4	5,6	5,6	5,6	6,4
poids pièce en kg	3,6	4	4	4,2	6,1	6,2

* Modèle sur 1 seul brin de câble

PALAN-TENDEUR DE TRACTION « MINI MULE »

CE RÉF 6085

Pour définir vos palans-tendeur indiquer : la REFERENCE et le CODE

Applications diverses, traction, fixation, serrage, cerclage, haubanage etc...

Câble de type aviation galvanisé + Double cliquet en acier lamellé traité

3 positions : marche avant, position libre, et marche arrière

Crochets en acier forgé

Levier de commande calculé pour céder avant toute autre pièce

Mini-Mule

Fabrication USA

Levage interdit

Modèle C, avec moufle

CODE	avec moufle		
	A	B	C
C.M.U en kg	500	500	900 et 1800
nombre de brins	1	1	1 2
L mini/maxi en mm	400 / 4300	400 / 8500	430 / 3700 450 / 1800
poids pièce en kg	2,7	2,8	4,2



PALAN À LEVIER À CHAÎNE « HALTIR »

CE RÉF 6045

Pour définir vos palans à levier HALTIR indiquer : la REFERENCE et le CODE.

Construction tout acier

Chaîne en acier allié HR

Crochets inférieur et supérieur en acier forgé avec linguets de sécurité

Guide-chaîne permettant l'entrée de la chaîne dans toutes les positions

Frein automatique

Rotation du levier sur 360°

Bouton de sélection :

- montée
- neutre
- descente

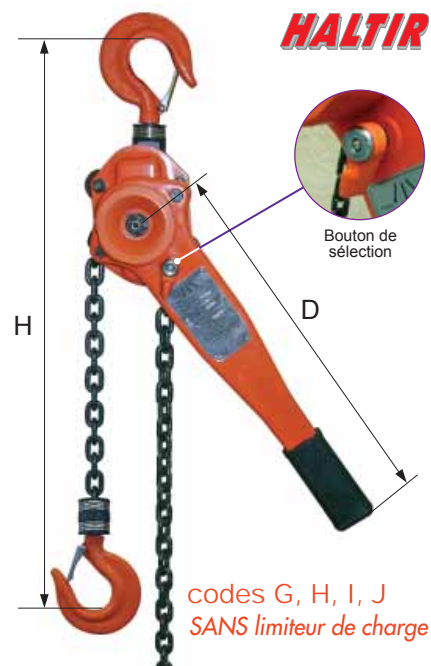
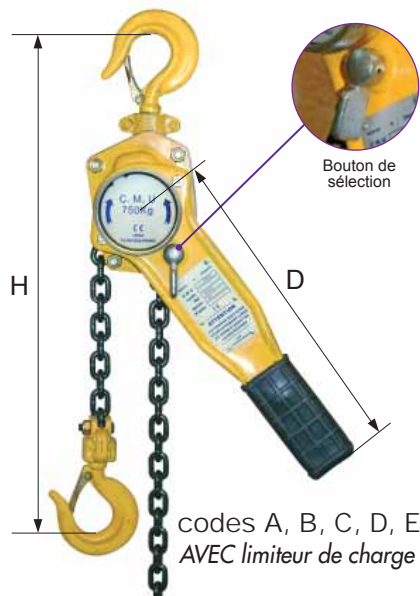

CODE	Avec limiteur de charge				
	A	B	C	D	E
CMU (kg)	750	1500	3000	6000	9000
nombre de brins	1	1	1	2	3
H mini (mm)	330	400	520	640	830
Levée standard (mm)	1500	1500	1500	1500	1500
D (mm)	278	378	388	388	388
Ouverture crochets (mm)	27	33,5	40	42,5	53
poids pièce en kg	7	8	21	28	45

CODE	Sans limiteur de charge			
	G	H	I	J
CMU (kg)	750	1500	3000	6000
nombre de brins	1	1	1	2
H mini (mm)	410	415	550	630
Levée standard (mm)	1500	1500	1500	1500
D (mm)	280	290	410	410
Ouverture crochets (mm)	23	25	37	42
poids pièce en kg	7	11	20	30

PALAN À MAIN À CHAÎNE « AMENABAR »

CE RÉF 6049

Pour définir vos palans manuels indiquer : la REFERENCE, le CODE, et la hauteur de levée souhaitée

Frein de sécurité breveté, à action immédiate

Peut travailler dans n'importe quelle position :

- verticale, horizontale et même inversée !

Hauteur de levée suivant votre demande

Sur demande avec chariot accouplé

Crochets équipés de linguets de sécurité

Option : limiteur de charge

**GARANTIE
3 ANS**



Le seul du marché prévu avec guidage permanent de la chaîne de charge !



CODE	A03	B03	C03	D03	E03	F03	G03	H03	I03	J03
C.M.U en kg	250	500	1000	1600	2000	3200	5000	6300	8000	10000
nombre de brins	1	1	1	1	1	2	2	2	3	3
diam chaîne de levage en mm	5	5	7	8	8	8	10	13	13	13
A mini en mm	260	260	310	380	380	520	640	730	870	900
B en mm	130	130	160	180	180	260	290	380	440	440
épaisseur maxi en mm	230	230	260	280	280	280	300	320	320	320
poids levée 3 m en kg	8	8	13	18	18	29	45	75	110	120
poids le m + de levée en kg	1,15	1,15	2,1	2,5	2,5	3,9	5,85	8,95	12,75	12,75

PALAN À MAIN À CHAÎNE HALTIR « USAGE INTENSIF »

CE RÉF 6051

Pour définir vos palans manuels indiquer : la REFERENCE, le CODE, et la hauteur de levée souhaitée

Modèles montés à votre demande

- Chaîne de levage coefficient 4
- Faible hauteur perdue
- Hauteur de levée suivant votre demande
- Crochets équipés de linguets de sécurité et montés sur émerillon à billes

Chaîne de manoeuvre ZINGUÉE
Chaîne de levage ANTI-CORROSION

**GARANTIE
2 ANS**

CODE	A	B	C	D	E
C.M.U en kg	250	500	1000	1500	2000
nombre de brins	1	1	1	1	1
A mini en mm <i>Chaîne remontée</i>	280	280	320	450	450
M et M1 en mm	21	21	25	35	35
B et D en mm	120	120	140	210	210
épaisseur maxi en mm	106	106	128	168	168
diam chaîne de levage en mm	5	5	6	10	10
poids levée 3 m en kg	7	7	10	25	25
poids le m + de levée en kg	1,5	1,5	1,7	2,5	2,5

CODE	EM	F	G	H	J
C.M.U en kg	2000	3000	5000	10000	20000
nombre de brins	2	2	2	4	8
A mini en mm <i>Chaîne remontée</i>	450	530	630	820	1040
M et M1 en mm	35	39	41	56	75
B et D en mm	142	210	210	358	580
épaisseur maxi en mm	130	160	160	168	200
diam chaîne de levage en mm	6	10	10	10	10
poids levée 3 m en kg	14	24	36	75	164
poids le m + de levée en kg	2,5	3,7	5,3	9,7	19,4

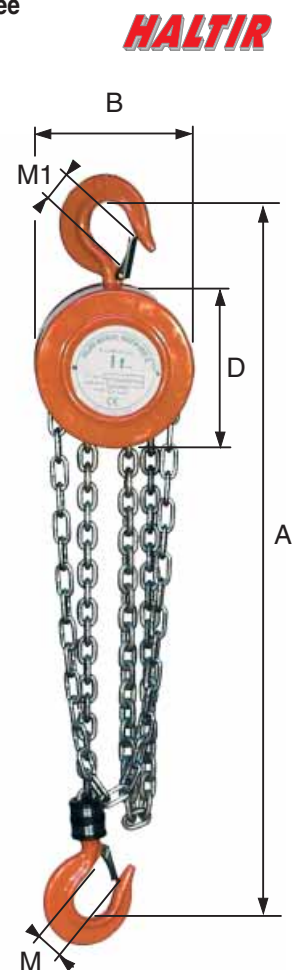

PALAN À MAIN À CHAÎNE HALTIR « PRÉ-MONTÉ »

CE RÉF C6051

Pour définir vos palans manuels indiquer : la REFERENCE, le CODE

Modèles pré-montés

- Hauteur de levée suivant tableau ci-dessous
- Chaîne de levage noire coef 4
- Chaîne de manoeuvre zinguée



HALTIR

**GARANTIE
1 AN**

CODE (Levée 3 m)	CB-03	CC-03	CE-03	CF-03	CG-03
hauteur de levée en m	3 m	3 m	3 m	3 m	3 m
CODE (Levée 6 m)	CB-06	CC-06	CE-06	CF-06	CG-06
hauteur de levée en m	6 m	6 m	6 m	6 m	6 m
C.M.U en kg	500	1000	2000	3000	5000
nombre de brins	1	1	1	2	2
A mini (mm) chaîne remontée	350	383	485	565	688
B en mm	146	161	202	230	250
épaisseur maxi en mm	138	154	177	176	189
diam chaîne de levage en mm	5	6	8	7	9
poids en kg (levée 3m)	9,5	12,5	20	25	41
poids en kg (levée 6m)	14	17,5	28	34	60



PALAN ÉLECTRIQUE A CHAÎNE 24 VOLTS

CE RÉF 6050

Pour définir vos palans indiquer : RÉFÉRENCE, CODE et hauteur de levée souhaitée

Facteur de marche 40% (240 démarrages par heure)

Commande basse tension 24 volts par boîte à bouton

Limiteur de couple à friction / Course du crochet de levage 3 à 10 m

Dimensions : se reporter à la référence 6053 pages 100/101

SUSPENTE : par crochet / chariot libre / chariot à chaîne

GARANTIE 3 ANS

24 Volts

CODE <i>suspente par crochet</i>	AA1	BA1	CA1	DA1	FA1	GA1	HA1
CODE <i>direction par poussée</i>	AB1	BB1	CB1	DB1	FB1	GB1	HB1
CODE <i>direction par chaîne</i>	AD1	BD1	CD1	DD1	FD1	GD1	HD1
C.M.U en kg	125	125	250	250	500	500	1000
nombre de brins de chaîne	1	1	1	1	1	1	1
diam de la chaîne	4 mm	4 mm	4 mm	4 mm	5 mm	5 mm	7 mm
vitesse de levée en m/min	6	9	6	10	5	8	4
puissance du moteur Kw	0,35 Kw	0,35 Kw	0,35 Kw	0,48 Kw	0,48 Kw	0,87 Kw	0,87 Kw



R-W-M

PALAN ÉLECTRIQUE À CHAÎNE 220 VOLTS « MONOPHASÉ »

CE RÉF 6052

Pour définir vos palans indiquer : RÉFÉRENCE, CODE et hauteur de levée souhaitée

Livré avec : Course de crochet 3 m - boîte à bouton sous TBT 24 volts - Câble de boîte à bouton anti-feu - Bac à chaîne, limiteur de charge à friction

Dimensions : se reporter à la référence 6053 pages 100/101

Hauteur de levée maximum 10 mètres

SUSPENTE : par crochet / chariot libre

GARANTIE 3 ANS

MONOPHASÉ 220 Volts

CODE <i>suspente par crochet</i>	AAA1	AA1	BA1	CA1	DA1	EA1	FA1
CODE <i>direction par poussée</i>	AAB1	AB1	BB1	CB1	DB1	EB1	FB1
C.M.U en kg	125	125	250	250	500	500	1000
vitesse de levée en m/min	5	8	5	8	4	6	4
diamètre de la chaîne en mm	4 mm	4 mm	4 mm	4 mm	5 mm	7 mm	7 mm



R-W-M

Poids d'un palan électrique monophasé toujours supérieur à celui d'un palan électrique triphasé de même charge

PALAN ÉLECTRIQUE À CHAÎNE

CE RÉF 6054

Pour définir vos palans indiquer : RÉFÉRENCE, CODE et hauteur de levée souhaitée

DIMENSIONS EXTRÊMEMENT RÉDUITES permettant d'utiliser au maximum la hauteur disponible

MOTEUR AUTOVENTILÉ

FREIN AVEC ÉLECTRO-AIMANT 400 VOLTS

Réducteur sous bain d'huile

Palans livrés complets : bac à chaîne & boîte à bouton basse tension

FIN DE COURSE HAUT ET BAS - Classe FEM 3M

FORTES CHARGES

GARANTIE 3 ANS

SUSPENTE : par oeillet / chariot libre / chaîne / chariot électrique

CODE <i>suspente par oeillet</i>	G8F	G28F	H4F	H14F
CODE <i>direction par poussée</i>	G8CS	G28CS	H4CS	H14CS
CODE <i>direction par chaîne</i>	G8CM	G28CM	H4CM	H14CM
CODE <i>direction chariot électrique 1 vitesse</i>	G8CE1	G28CE1	H4CE1	H14CE1
CODE <i>direction chariot électrique 2 vitesses</i>	G8CE2	G28CE2	H4CE2	H14CE2
C.M.U en kg	2500	2500	5000	5000
nombre de brins de chaîne	1	1	2	2
diam de la chaîne	11 mm	11 mm	11 mm	11 mm
vitesse de levée en m/min	8	2 et 8	4	1 et 4
puissance du moteur Kw	4 Kw	0,7 et 3 Kw	4 Kw	0,7 et 3 Kw

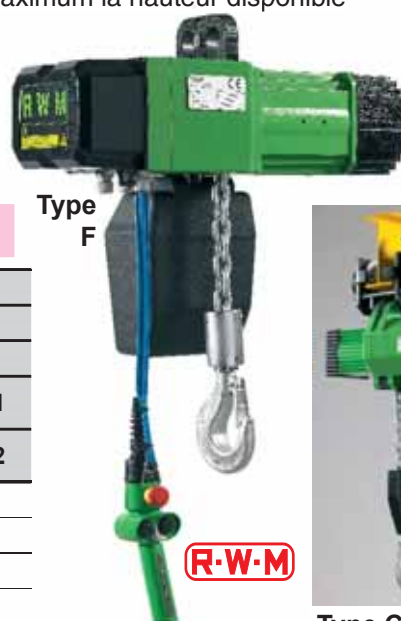

Type F

R-W-M



Type CE

Pour définir vos palans indiquer : REFERENCE, CODE et hauteur de levée souhaitée



Levée standard 3 m - Corps du palan en aluminium

Protection IP 55* (sauf si usage d'un moteur ventilé pour les hauteurs supérieures à 10 mètres)

Chaîne de charge calibrée en acier allié avec traitement anti-corrosion

Le palan R-W-M dispose d'un guide chaîne entaillé dans le corps central du palan et donc construit en une seule pièce permettant un glissement précis de la chaîne sur les alvéoles de la noix entraîneuse

Limiteur de charge faisant office de fin de course haut et bas

Fin de course de direction pour palan à chariot électrique

GARANTIE 3 ANS

ALIMENTATION 230/400 VOLTS TRI 50 HZ

- Commande TBT 24 V avec arrêt d'urgence
- Classe FEM 2M

MOTEUR ÉLECTRIQUE :

fonctionnement en intermittence de 40% pour les palans à une vitesse de 30+10 pour les palans à 2 vitesses

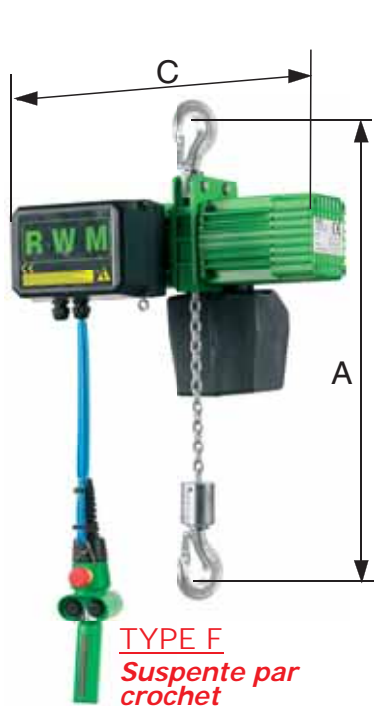

TYPE F
Suspente par crochet

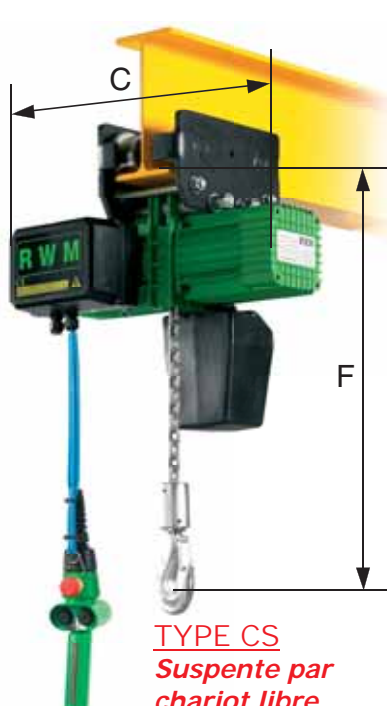

TYPE CS
Suspente par chariot libre

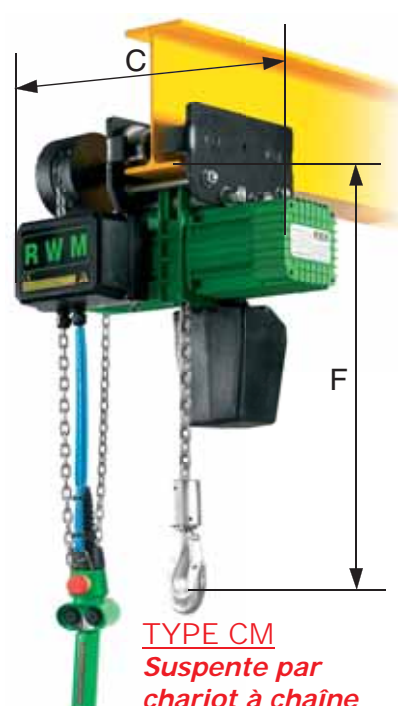

TYPE CM
Suspente par chariot à chaîne

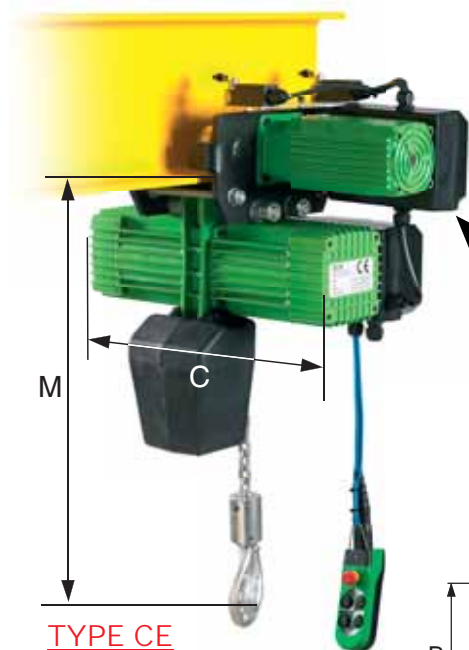

TYPE CE
Suspente par chariot électrique

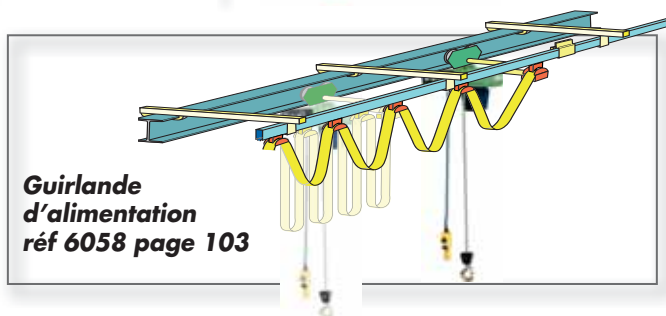

CHARIOTS ÉLECTRIQUES

Vitesse de direction m/min	7	14	7 et 14
Puissance en kW de 125 à 2000 kg	0,2	0,2	0,1 et 0,2
Puissance en kW de 3000 à 4000 kg	0,5	0,5	0,2 et 0,5

Fin de course de direction en standard

Rayon minimum de courbure 900 mm

GALETS

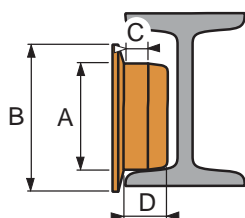

Fer mini en mm	pour Palans modèle	A (mm)	B (mm)	C (mm)	D (mm)
46	CS	55	69	13	15
64	CS et CE	65	89	16	25
73	CS et CE	70	94	17	29
82	CS et CE	80	108	22	34

Pour définir vos palans indiquer : REFERENCE, CODE et hauteur de levée souhaitée



C.M.U. 125kg et 250kg

CODE TYPE F	A5F	A8F	A12F	A14F	A28F	A31F	B5F	B8F	B12F	B14F	B28F	B31F
CODE TYPE CS	A5CS	A8CS	A12CS	A14CS	A28CS	A31CS	B5CS	B8CS	B12CS	B14CS	B28CS	B31CS
CODE TYPE CM	A5CM	A8CM	A12CM	A14CM	A28CM	A31CM	B5CM	B8CM	B12CM	B14CM	B28CM	B31CM
CODE TYPE CE1 *	A5CE1	A8CE1	A12CE1	A14CE1	A28CE1	A31CE1	B5CE1	B8CE1	B12CE1	B14CE1	B28CE1	B31CE1
CODE TYPE CE2 **	A5CE2	A8CE2	A12CE2	A14CE2	A28CE2	A31CE2	B5CE2	B8CE2	B12CE2	B14CE2	B28CE2	B31CE2
C.M.U ISO-M5	125 kg						250 kg					
Vitesse levage m/min	5	8	12	1 et 4	2 et 8	3,5 et 14	5	8	12	1 et 4	2 et 8	3 et 12
Puissance moteur Kw	0,5	0,5	1	0,2/0,5	0,2/0,5	0,2/0,5	0,5	0,8	1	0,2/0,5	0,25/1	0,25/1
Nombre de brins	1	1	1	1	1	1	1	1	1	1	1	1
Chaîne diam en mm	4	4	4	4	4	4	4	4	5	4	4	5
Dimensions A en mm	355	355	355	355	355	355	355	355	355	355	365	400
Dimensions C en mm	425	425	425	425	425	425	425	425	425	425	435	435
Dimensions F en mm	348	348	348	348	348	348	348	348	348	348	358	358
Dimensions M en mm	375	375	375	375	375	375	375	375	375	385	385	385
Ø Galet mm Type F/CS	50	50	50	50	50	50	50	50	50	50	50	50
Ø Galet mm Type CM/CE	65	65	65	65	65	65	65	65	65	65	65	65
Poids kg Types F/CS	27 / 33	27 / 33	29 / 35	27 / 33	29 / 35	29 / 35	27 / 33	27 / 33	29 / 35	27 / 33	35 / 35	35 / 41
Poids kg Types CM/CE	43 / 57	43 / 57	45 / 59	43 / 57	45 / 59	45 / 59	43 / 57	43 / 57	45 / 59	43 / 57	45 / 59	51 / 65

* 1 vitesse de direction

** 2 vitesses de direction

C.M.U. 500kg et 1000kg

CODE TYPE F	C4F	C6F	C8F	C12F	C14F	C28F	D4F	D6F	D8F	D14F	D28F
CODE TYPE CS	C4CS	C6CS	C8CS	C12CS	C14CS	C28CS	D4CS	D6CS	D8CS	D14CS	D28CS
CODE TYPE CM	C4CM	C6CM	C8CM	C12CM	C14CM	C28CM	D4CM	D6CM	D8CM	D14CM	D28CM
CODE TYPE CE1 *	C4CE1	C6CE1	C8CE1	C12CE1	C14CE1	C28CE1	D4CE1	D6CE1	D8CE1	D14CE1	D28CE1
CODE TYPE CE2 **	C4CE2	C6CE2	C8CE2	C12CE2	C14CE2	C28CE2	D4CE2	D6CE2	D8CE2	D14CE2	D28CE2
C.M.U ISO-M5	500 kg						1000 kg				
Vitesse levage m/min	4	6	8	12	1 et 4	2 et 8	4	6	8	1 et 4	2 et 8
Puissance moteur Kw	0,8	0,8	1	1,5	0,25/1	0,4/1,8	1	1,6	2	0,4/1,8	0,5/2
Nombre de brins	1	1	1	1	1	1	1	1	1	1	1
Chaîne diam en mm	5	5	5	5	5	7	7	7	10	7	10
Dimensions A en mm	370	370	380	380	380	410	435	445	520	445	520
Dimensions C en mm	425	425	435	435	435	490	470	490	510	490	525
Dimensions F en mm	370	370	380	380	380	430	440	440	505	505	595
Dimensions M en mm	390	390	400	400	400	405	430	440	440	505	505
Ø Galet mm Type F/CS	50	50	50	50	50	70	70	70	70	70	70
Ø Galet mm Type CM/CE	65	65	65	65	65	70	70	70	70	70	70
Poids kg Types F/CS	29 / 35	29 / 35	35 / 41	35 / 41	35 / 41	44 / 57	41 / 54	44 / 57	44 / 57	67 / 83	69 / 85
Poids kg Types CM/CE	45 / 59	45 / 59	51 / 65	51 / 65	51 / 65	60 / 74	57 / 71	60 / 74	61 / 74	86 / 98	88 / 102

* 1 vitesse de direction

** 2 vitesses de direction

C.M.U. 1500kg, 2000kg, 3000kg et 4000kg

CODE TYPE F	E4F	E8F	E14F	E28F	F4F	F8F	F14F	G4F	G14F	H4F
CODE TYPE CS	E4CS	E8CS	E14CS	E28CS	F4CS	F8CS	F14CS	G4CS	G14CS	H4CS
CODE TYPE CM	E4CM	E8CM	E14CM	E28CM	F4CM	F8CM	F14CM	G4CM	G14CM	H4CM
CODE TYPE CE1 *	E4CE1	E8CE1	E14CE1	E28CE1	F4CE1	F8CE1	F14CE1	G4CE1	G14CE1	H4CE1
CODE TYPE CE2 **	E4CE2	E8CE2	E14CE2	E28CE2	F4CE2	F8CE2	F14CE2	G4CE2	G14CE2	H4CE2
C.M.U ISO-M5	1500 kg				2000 kg			3000 kg		4000
Vitesse levage m/min	4	8	1 et 4	2 et 8	4	8	1 et 4	4	1 et 4	4
Puissance moteur Kw	2	3	0,5/2	0,7/3	2	4	0,5/2	3	0,7/3	4
Nombre de brins	2	1	2	1	2	1	2	2	2	2
Chaîne diam en mm	10	11	10	11	10	11	10	11	11	11
Dimensions A en mm	618	550	618	550	618	550	618	685	685	715
Dimensions C en mm	510	595	525	615	510	615	525	595	615	0
Dimensions F en mm	595	685	685	595	595	700	685	700	700	700
Dimensions M en mm	595	595	685	685	595	595	685	700	700	715
Ø Galet mm Type F/CS	70	80	70	80	70	80	70	80	80	-
Ø Galet mm Type CM/CE	70	80	70	80	70	70	80	80	80	-
Poids kg Types F/CS	82 / 98	87 / 102	85 / 117	89 / 119	82 / 98	87 / 102	85 / 117	98 / 126	105 / 133	105 / 133
Poids kg Types CM/CE	103 / 114	107 / 117	122 / 131	124 / 133	103 / 114	107 / 117	103 / 131	131 / 140	138 / 149	138 / 149

* 1 vitesse de direction

** 2 vitesses de direction

PALONNIER MONOPOUTRE STANDARD

CE RÉF 6055

Pour définir vos palonniers indiquer : la REFERENCE et le CODE
 Marquage de la charge maximale d'utilisation (WLL)
 Plaque du constructeur gravée (n° de fabrication)



Suspension par anneau central
 Faible hauteur perdue

CROCHETS ET MANILLES

réf 5130 page 56 réf 5221 page 77

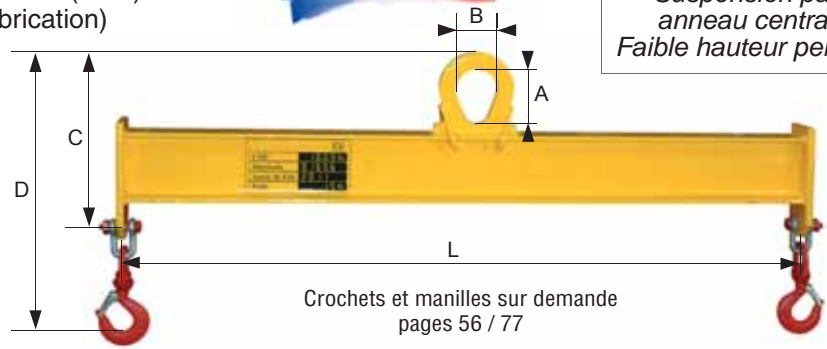

Crochets et manilles sur demande pages 56 / 77

AUTRES CHARGES ET AUTRES DIMENSIONS SUR SIMPLE DEMANDE

CODE	A01	A02	A03	A04	A05	A06	B01	B02	B03	B04	B05	B06	C01	C02	C03
C.M.U en kg	1000	1000	1000	1000	1000	1000	2000	2000	2000	2000	2000	2000	3000	3000	3000
L en mètres	1	2	3	4	5	6	1	2	3	4	5	6	1	2	3
A en mm	90	90	90	90	90	90	105	105	105	105	105	105	120	120	120
B en mm	60	60	60	60	60	60	70	70	70	70	70	70	80	80	80
C en mm	221	221	239	261	283	-	236	278	296	317	338	-	276	317	339
D en mm	378	378	396	418	440	-	393	435	453	474	495	-	471	512	534
Poids en kg	21	38	66	108	162	-	23	59	103	156	229	-	30	75	123

CODE	C04	C05	C06	D01	D02	D03	D04	D05	D06	E01	E02	E03	E04	E05	E06
C.M.U en kg	3000	3000	3000	4000	4000	4000	4000	4000	4000	5000	5000	5000	5000	5000	5000
L en mètres	4	5	6	1	2	3	4	5	6	1	2	3	4	5	6
A en mm	120	120	120	135	135	135	135	135	135	150	150	150	150	150	150
B en mm	80	80	80	90	90	90	90	90	90	100	100	100	100	100	100
C en mm	361	384	-	315	355	376	397	420	-	358	398	420	442	464	-
D en mm	556	579	-	535	575	596	617	640	-	578	618	640	662	684	-
Poids en kg	188	276	-	38	83	149	227	330	-	48	109	178	273	376	-

PALONNIER MONOPOUTRE STANDARD « RÉGLABLE »

CE RÉF 6056

Pour définir vos palonniers indiquer : la REFERENCE et le CODE
 Marquage de la charge maximale d'utilisation (WLL)
 Plaque du constructeur gravée (n° de fabrication)
 Utilisation asymétrique possible (levage de pièces déséquilibrées)
 Pas de réglage : 100 mm



DISPONIBLE SUR STOCK !

CROCHETS ET MANILLES

réf 5130 page 56 réf 5221 page 77

Suspension par anneau central
 Faible hauteur perdue

AUTRES CHARGES ET AUTRES DIMENSIONS SUR SIMPLE DEMANDE



CODE	A01	A02	A03	A04	A05	A06	B01	B02	B03	B04	B05	B06	C01	C02
C.M.U en kg	1000	1000	1000	1000	1000	1000	2000	2000	2000	2000	2000	2000	3000	3000
L maxi en mètres	1	2	3	4	5	6	1	2	3	4	5	6	1	2
L mini en mètres	0,6	1	1,4	2	2,4	4	0,6	1	1,4	2	2,4	4	0,6	1
A en mm	90	90	90	90	90	90	105	105	105	105	105	105	120	120
B en mm	60	60	60	60	60	60	70	70	70	70	70	70	80	80
C en mm	237	233	256	276	296	-	258	297	320	340	359	-	306	348
D en mm	394	390	413	433	453	-	415	454	477	497	516	-	501	543
Poids en kg	23	41	69	113	168	-	25	63	110	165	240	-	33	82

CODE	C03	C04	C05	C06	D01	D02	D03	D04	D05	D06	E02	E03	E04	E05	E06
C.M.U en kg	3000	3000	3000	3000	4000	4000	4000	4000	4000	4000	5000	5000	5000	5000	5000
L maxi en mètres	3	4	5	6	1	2	3	4	5	6	2	3	4	5	6
L mini en mètres	1,4	2	2,4	4	0,6	1	1,4	2	2,4	4	1	1,4	2	2,4	4
A en mm	120	120	120	120	135	135	135	135	135	135	150	150	150	150	150
B en mm	80	80	80	80	90	90	90	90	90	90	100	100	100	100	100
C en mm	368	389	411	-	344	385	404	431	451	-	421	444	465	488	-
D en mm	563	584	606	-	564	605	624	651	671	-	641	664	685	708	-
Poids en kg	133	201	292	-	43	93	161	243	349	-	118	194	290	397	-

APPAREILS

Pour définir vos palonniers et vos sacs indiquer : la REFERENCE et le CODE

PALONNIER

Construction tout acier pour le transport des Big-Bags

Hauteur perdue réduite

Manutention par palan (suspension à l'anneau central), ou par chariot élévateur

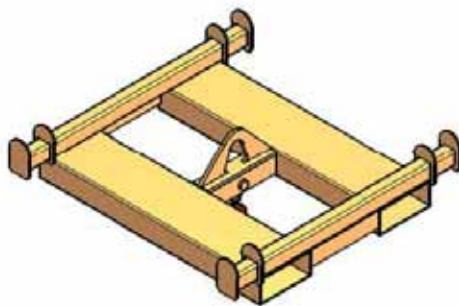

Résistant et flexible en fibres polypropylène

SAC « BIG-BAG »

Pour le stockage et le transport de gravats avec ou sans poussières

Résistant et flexible en fibres polypropylène

L'étanchéité des soudures et du matériau utilisé garantissent une utilisation répétée.

CODE	PALONNIER				SAC
	P10	P15	P20	P30	S15
C.M.U en kg	1000	1500	2000	3000	1500
Largeur en mm	900	900	900	900	900
Longueur hors tout en mm	900	900	900	900	900
Hauteur hors tout en mm	160	160	180	180	1200
poids en kg	68	72	84	92	1

GUIRLANDE D'ALIMENTATION pour PALAN ÉLECTRIQUE

Pour définir votre guirlande d'alimentation indiquer : la REFERENCE et le CODE

Pour palans électriques jusqu'à 2 tonnes

Longueur de base 3 mètres

Possibilité d'extention :

- par module de 1 mètre

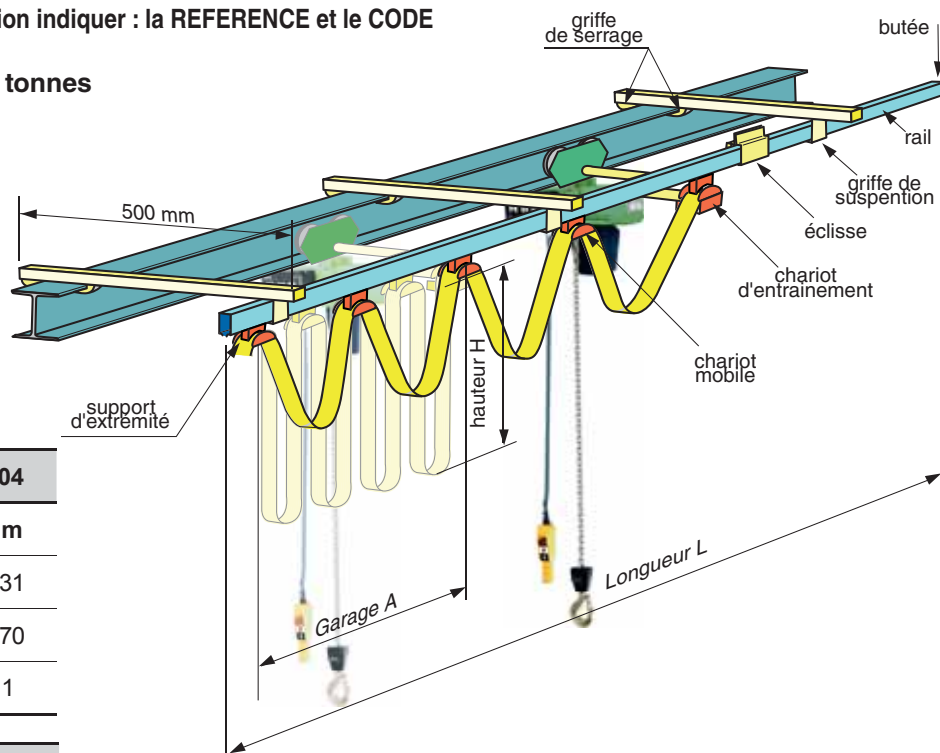

CODE	A03	A04
L (Longueur de base)	3 m	4 m
A en mètre	0,31	0,31
H en mètre	0,60	0,70
poids en kg	9	11

CODE	A05	A06
L (Longueur de base)	5 m	6 m
A en mètre	0,39	0,47
H en mètre	0,70	0,60
Poids en kg	16	18



Palans électriques pages 99, 100, 101

APPAREILS

Pour définir vos parachutes indiquer : la REFERENCE et le CODE

Pour toutes installations de portes basculantes

Ce dispositif permet de bloquer immédiatement la porte en cas de rupture de câble ou organe de suspension, empêchant ainsi la porte de tomber

Par la traction du câble un cliquet est maintenu sans frottement dans le profil rail-guide

Si le câble venait à casser, le cliquet, sous l'action du ressort incorporé, se met en position de blocage

IMPORTANT :

Utiliser comme rail-guide uniquement un profil U 50/30/4mm laminé à chaud, Ne pas employer de profil zingué !

CODE	A
pois de la porte maxi	800 kg
pois de la porte mini	100 kg
Rail-guide	profil U 50/30/4 mm laminé à chaud
A mini en mm	110
B en mm	100
C en mm	45
pour câble diam en mm	9
diam de l'axe en mm	20
pois de la paire en kg	1,4

A UTILISER PAR PAIRE

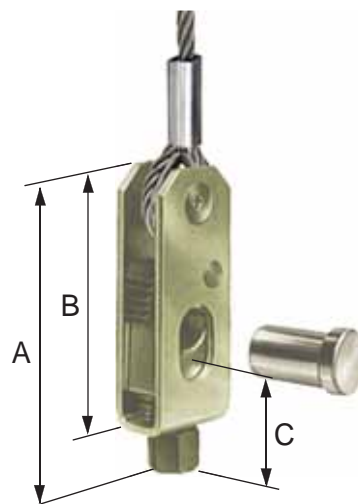
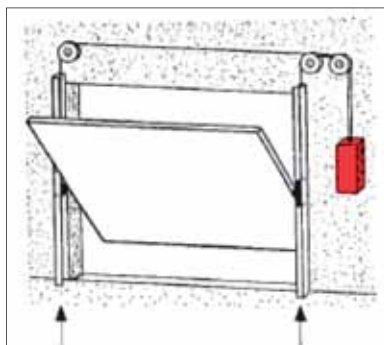

CHARIOT PORTE-PALAN à RÉGLAGE RAPIDE « CTP »

Pour définir vos chariots porte-palans indiquer : la REFERENCE et le CODE

UTILISATION : manutention nécessitant de fréquents changements de sites d'utilisation

Montage sur IPN de sections différentes

Blocage de sécurité par contre-écrou

Rayon de courbure minimum : 1,50 m

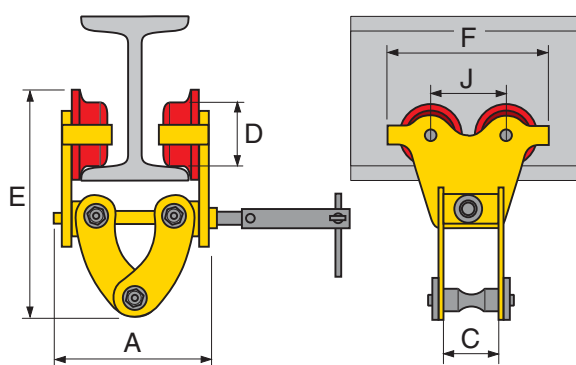

INSTALLATION ET RÉGLAGE RAPIDES



CODE	A10	B20	C30
C.M.U en kg	1000	2000	3000
largeur de fer mini en mm	60	75	75
largeur de fer maxi en mm	150	200	200
Rayon de courbure mini en m.	0,90	1,15	1,40
A mini/maxi en mm	95-185	125-250	135-260
C en mm	26	42	50
D en mm	66	90	110
E en mm	241	286	295
F en mm	160	260	310
J en mm	75	130	150
pois pièce en kg	2,5	9,9	17,5



APPAREILS

CHARIOT PORTE-PALAN DIRECTION PAR POUSSÉE ou PAR CHAÎNE

CE RÉF 6065

Pour définir vos chariots porte-palans par poussée indiquer : la REFERENCE et le CODE (hauteur sous fer, palan par chaîne)
Construction simple et robuste - Chariots à 4 galets (sauf 20 t : 8 galets) montés sur roulements
 Avance par poussée sur la charge ou par chaîne - Butée de sécurité en cas de rupture d'un galet
 Assemblage des flasques par 1 axe avec contre-écrou
 Adaptation aisée à un grand éventail d'IPN, IPE, HEA etc...

HALTIR

DIRECTION PAR POUSSÉE SUR LA CHARGE codes A à E

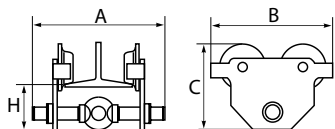

DIRECTION PAR CHAÎNE codes AC à HC

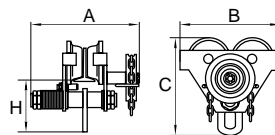

DIRECTION :	PAR POUSSÉE SUR LA CHARGE				
CODE	A	B	C	D	E
C.M.U en kg	500	1000	2000	3000	5000
largeur de fer mini en mm	50	58	66	74	90
largeur de fer maxi en mm	220	220	220	220	220
Rayon de courbure mini	0,9 m	1 m	1,1 m	1,4 m	2 m
A en mm	285	285	300	321	354
B en mm	198	238	277	324	373
C n mm	158	183	208	249	296,5
H en mm	64,5	66	75	85	100
poids en kg	5	8,7	13,9	23,5	40

PAR CHAÎNE AVEC LEVÉE 3M						
AC	BC	CC	DC	EC	FC	HC
500	1000	2000	3000	5000	10000	20000
64	64	76	76	88	125	135
140	140	165	203	203	203	203
0,9 m	1 m	1,2 m	1,5 m	2,5 m	3 m	4,5 m
308,5	328,5	361,5	428,5	434	487,5	547
212	255	302	344	378	455	642
198,5	231,5	278	338	393	490	622
113	128	152	186	219	275,5	315
14	19	29	40	65	103	245

CHARIOT PORTE-PALAN DIRECTION PAR POUSSÉE ou PAR CHAÎNE

CE RÉF 6071 et 6073

Pour définir vos chariots porte-palans indiquer : la REFERENCE et le CODE

Pour IPN & IPE :

réglage de l'écartement par simple rotation de l'axe de liaison

DISPOSITIF ANTI-BASCULANT ET ANTI-CHÛTE

4 Galets de roulements en acier traité,

démontables et montés sur roulements à billes

Modèle Direction par chaîne : livré avec 3 mètres de levée

Chaîne de manoeuvre en acier traité anticorrosion

Mise en service
rapide et sûre
Léger et
très maniable



réf 6071 DIRECTION PAR POUSSÉE SUR LA CHARGE

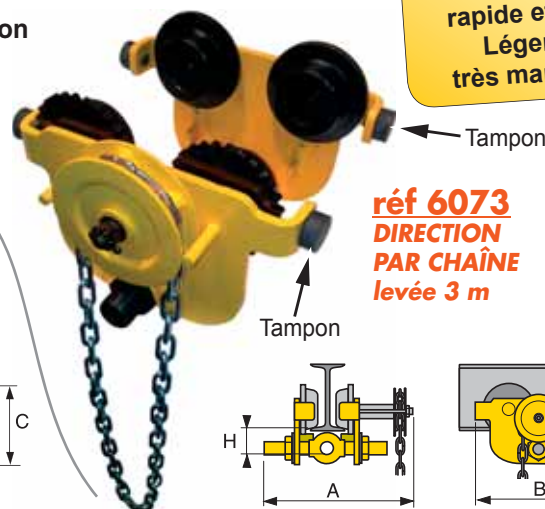
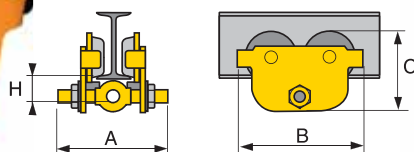

réf 6073 DIRECTION PAR CHAÎNE levée 3 m

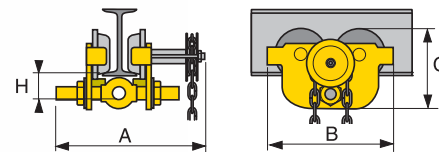

ÉCART STANDARD maxi 219 mm

> réf. 6071 Direction PAR POUSSÉE
> réf. 6073 Direction PAR CHAÎNE

CODE	A*	B	C	D	E	F	G	H*
C.M.U en kg	250	500	1000	1500	2000	3000	4000	5000
largeur de fer mini en mm	60	60	57	71	72	76	114	121
largeur de fer maxi en mm	152	152	210	219	210	210	210	215
rayon de courbure mini en m.	0,8	0,8	1,0	1,0	1,1	1,3	1,4	1,4
A en mm	245	245	311	311	327	343	355	355
B en mm	199	199	246	260	276	332	377	377
C n mm	187	187	222	238	263	309	353	353
H en mm	105	105	125	134	150	171	196	196
poids en kg	6,5	6,5	10,5	13,5	17,5	27	41	41

*uniquement référence 6071

GRAND ÉCART maxi 333 mm

> réf. 6071 Direction PAR POUSSÉE
> réf. 6073 Direction PAR CHAÎNE

AG	BG	CG	DG	EG	FG	GG	HG*
250	500	1000	1500	2000	3000	4000	5000
60	60	162	173	170	180	179	177
215	215	300	333	305	310	317	315
0,8	0,8	1,0	1,0	1,1	1,3	1,4	1,4
295	295	413	413	429	445	457	457
199	199	246	260	276	332	377	377
187	187	222	238	263	309	353	353
105	105	125	134	150	171	196	196
6,5	6,5	10,5	13,5	17,5	27	41	41

CÉ DE RETOURNEMENT pour BOBINES de FEUILLARDS « TCS »

CE RÉF 6015

Pour définir vos cés indiquer: la REFERENCE et le CODE

Permet le levage et le retournement de rouleaux de feuilard

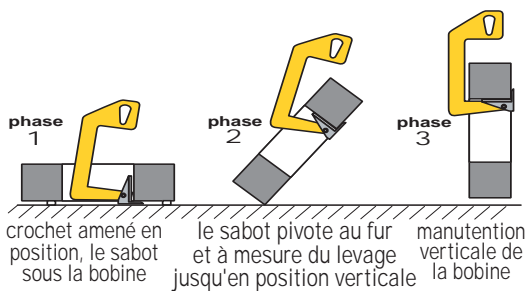

prise axe vertical ou horizontal

un espace doit être prévu entre le sol et le rouleau stocké avec axe vertical



CODE	AA	AB	BA	BB	CA	CB	DA	DB
C.M.U en Kg	500	500	1000	1000	2000	2000	3000	3000
L mini en mm	50	100	100	200	100	200	100	200
L maxi en mm	120	200	200	300	200	300	200	300
H maxi en mm	330	330	460	460	420	420	610	610
D en mm	220	300	300	400	300	400	300	400
poids pièce en kg	9	10	13	15	21	23	34	39

autres dimensions sur demande



PINCE pour PANNEAUX « TPZ »

CE RÉF 6086

Pour définir vos pinces indiquer : la REFERENCE et le CODE

Pour le levage et la manutention de panneaux en bois, PVC, plaques de plâtre ...

Machoières de grande ouverture équipées de patins de protection en caoutchouc

CODE	A04
C.M.U en kg	400
Capacité de Levage Mini	20
ouverture mini en mm	5
ouverture maxi en mm	55
poids pièce en kg	8



Poignée pour guider le panneau pendant la manutention

PINCE À TÔLE À CAMES HAUTE DURETÉ « HG »

CE RÉF 6088

Pour définir vos pinces indiquer : la REFERENCE et le CODE

Pour levage de tôles d'une dureté de surface jusqu'à 375 Brinell et tôles Inox ne craignant pas le marquage

Mors en acier

CODE	A05	B10	C20	D30	E40
C.M.U en kg	500	1000	2000	3000	4000
Capacité de Levage Mini	25	50	200	300	400
ouverture en mm	0-10	0-16	0-20	0-20	0-20
A en mm	148	210	305	305	305
B en mm	250	317	448	448	467
C en mm	50	67	80	80	89
D maxi en mm	55	75	102	102	102
E maxi en mm	79	114	159	159	159
F en mm	67	93	110	110	120
poids pièce en kg	5	12	22	27	32

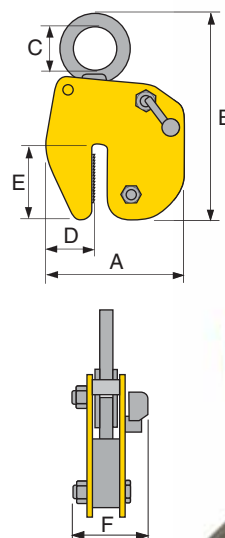

PINCE À TÔLE UNIVERSELLE « CZ92 »

CE RÉF 6090

Pour définir vos pinces indiquer : la REFERENCE et le CODE
 Pour le levage de tôles d'une dureté maximum de 300 brinell
 Manutention de tôles de grandes dimensions

Prise de la tôle horizontale ou verticale / Levage et transport vertical
 Modèles B15, C20 et D30 : munis de came et de contre-came avec indicateur d'usure
 Mors en acier haute dureté pour un pincement optimal

Toutes les pinces munies d'un verrouillage de sécurité manuel
 sauf 500kg à verrouillage automatique

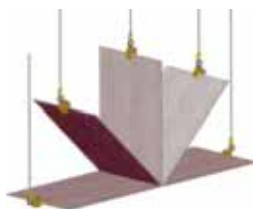

*réf 6090A05

500 kg

MODELE À VERROUILLAGE AUTOMATIQUE

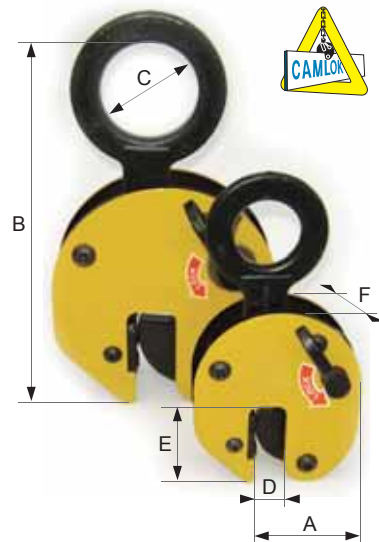

CODE	A05*	B15	C20	D30	E40	E40L	F60	F60L	G80	G80L	H100	H100L	I120	I120L	K120
C.M.U en KG	500	1500	2000	3000	4000	4000	6000	6000	8000	8000	10000	10000	12000	12000	20000
Capacité Levage Mini (kg)	50	150	200	300	480	480	720	720	960	960	1500	1500	1800	1800	4000
ouverture D (mm)	0-16	0-20	0-32	0-32	0-32	30-60	0-50	50-100	0-50	50-100	0-50	50-100	0-50	50-100	0-65
A en mm	66	77	117	117	129	160	198	267	198	248	198	248	235	285	297
B en mm	195	225	312	312	371	390	484	524	492	524	545	545	613	678	755
C en mm	29	50	80	80	80	80	89	89	89	89	110	110	130	130	130
E maxi en mm	47	70	96	96	93	93	143	143	143	143	143	143	162	162	210
F (épaisseur) en mm	50	82	100	100	129	129	129	129	129	129	139	139	154	154	235
pooids pièce en kg	1,5	3	8	10	12	18	21	28	26	32	30	37	54	63	123

PINCE À TÔLE MULTI-POSITIONS « CY » et « CX »

CE RÉF 6091

Pour définir vos pinces indiquer : la REFERENCE et le CODE
 Pour le levage vertical de tôles prises dans toutes les positions

Anneau de levage à double articulation
 Utilisation avec un palonnier ou une élingue

L'angle de tête ne doit jamais être supérieur à 90°

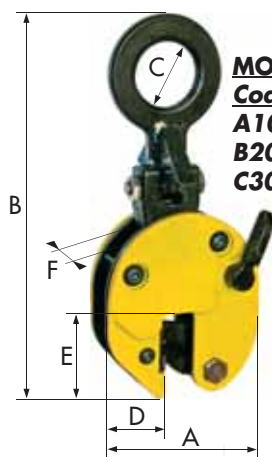

MODÈLE CY
 Codes
 A10,
 B20,
 C30

MULTI-POSITIONS

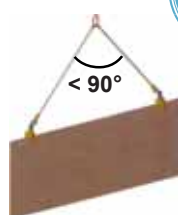

modèle CY

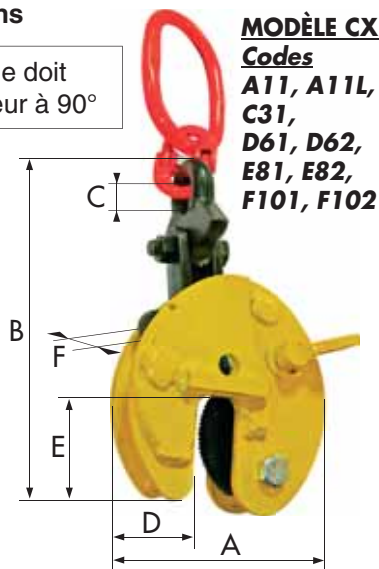

MODÈLE CX
 Codes
 A11, A11L,
 C31,
 D61, D62,
 E81, E82,
 F101, F102



modèle CX

CODE	A10	B20	C30
C.M.U en KG	1000	2000	3000
Capacité Levage Mini	200	400	600
ouverture en mm	0-20	0-32	0-32
A en mm	126	192	192
B en mm	270	382	382
C en mm	50	80	80
D en mm	49	75	75
E en mm	70	96	96
F en mm	95	132	132
pooids en kg	4,6	14	14

A11	A11L	C31	D61	D62	E81	E82	F101	F102
1500	1500	3000	6000	6000	8000	8000	10000	10000
225	225	450	1200	1200	1600	1600	2000	2000
0-20	20-40	0-32	0-50	50-100	0-50	50-100	0-50	50-100
140	160	197	292	367	292	367	360	446
399	399	515	737	785	737	785	903	921
63	63	67	95	98	98	98	110	112
48	48	68	95	115	95	115	125	168
70	70	93	143	143	143	143	162	162
57	83	81	137	135	136	136	170	170
7	7	12	38	48	39	51	61	76

PINCE LÈVE-TÔLE HORIZONTALE À DOUBLE CAME « CH »

CE RÉF 6094

Pour définir vos pinces indiquer : la REFERENCE et le CODE

Levage avec 1 paire (avec élingue 2 brins) pour les tôles de faibles dimensions

Levage avec 2 paires (avec palonniers et 2 élingues 2 brins) pour les tôles de grandes dimensions :

Utilisation obligatoire avec une élingue à 2 brins ou un palonnier

Angle de tête d'élingage ne doit pas être supérieur à 90°

Ne jamais lever plus d'1 tôle ou d'1 paquet de tôles cerclé à la fois

Ces pinces double-came (sauf 1 tonne) à semelle large ont une stabilité maximum

Montée en élingue réf.4390 voir page 33

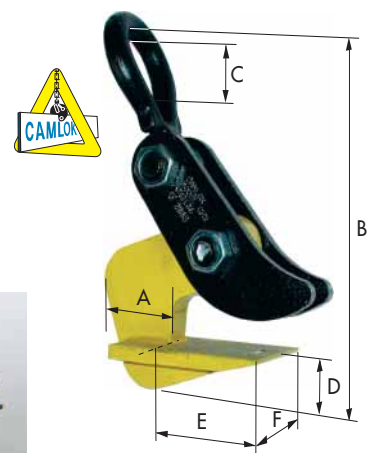
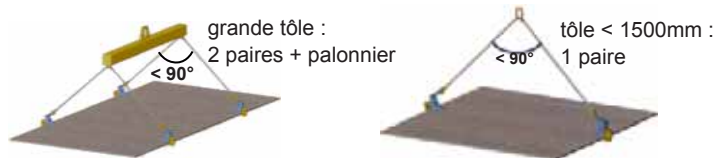

utilisable uniquement par paire

CODE	A10	B20	B20L	C40	C40L	D60	D60L	E80	E80L	F100	F100L
C.M.U par PAIRE en kg	1000	2000	2000	4000	4000	6000	6000	8000	8000	10000	10000
ouverture MINI-MAXI (mm)	5-32	5-32	20-50	5-50	50-100	5-75	50-125	5-75	50-125	5-100	50-150
A en mm	60	60	60	80	80	100	100	105	105	120	120
B en mm	200	220	250	288	338	402	477	428	503	515	600
C en mm	44	73	73	92	92	130	130	130	130	130	130
D en mm	15	30	30	40	40	55	55	55	55	65	65
E x F en mm	82x100	82x100	82x100	112x100	112x100	172x130	172x130	172x130	172x130	215x150	215x150
poids en kg	8	11	12	17	23	46	56	53	60	95	108

PINCE LÈVE-TÔLE RÉGLABLE « ACH »

CE RÉF 6094

Pour définir vos pinces indiquer : la REFERENCE et le CODE

Levage avec 1 paire (avec élingue 2 brins) pour les tôles de faibles dimensions

Levage avec 2 paires (avec palonniers et 2 élingues 2 brins) pour les tôles de grandes dimensions :

Utilisation obligatoire avec une élingue à 2 brins ou un palonnier

Angle de tête d'élingage ne doit pas être supérieur à 90°

Ne jamais lever plus d'1 tôle ou d'1 paquet de tôles cerclé à la fois !

Ces pinces réglables à semelle large ont une stabilité maximum

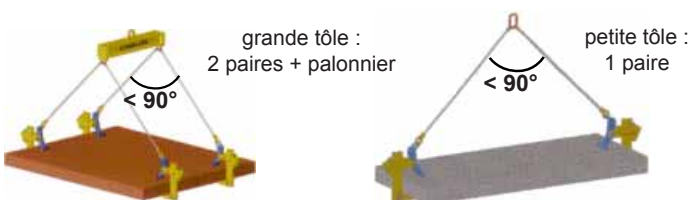

pinces réglables



CODE	R03	R06	R06L	R13	R13L	R23	R23L	R33	R33L	R50	R50L	R65	R65L
C.M.U par PAIRE kg	350	650		1300		2300		3300		5000		6500	
ouverture en mm	0-150	0-150	0-250	0-150	0-250	0-150	0-250	0-150	0-250	0-150	0-250	0-150	0-250
poids en kg	21	22	22	23	23	33	33	39	39	59	59	65	65

PINCE À TÔLE pour SURFACES FRAGILES « TSS »

CE RÉF 6095

Pour définir vos pinces indiquer : la REFERENCE et le CODE

Pour levage de tôles dont la surface doit être préservée de toutes traces de levage, par exemple : tôle inox

Mâchoires en aluminium poli (amovible) et en inox (fixe)

CODE	A075
C.M.U en Kg	750
ouverture mini/maxi en mm	0 - 16
A x B en mm	163 X 190
C en mm	50
E en mm	85
poids en kg	5,2

Serrage par mécanisme manuel

Peut être utilisée pour lever et tourner les tôles de l'horizontale à la verticale et vice-versa

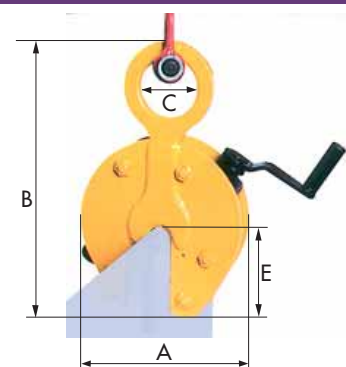

PINCE pour TUYAUX et BUSES

CE RÉF 6096

Pour définir vos pinces indiquer : la REFERENCE et le CODE

Pour le déplacement et le positionnement de buses et tuyaux

Construction acier anti-torsion

CODE	K
C.M.U en kg	1000
épaisseur mini des tuyaux en mm	70
épaisseur maxi des tuyaux en mm	150
diam maxi des tuyaux en mm	1000
poids en kg	46



charge
1000 kg

Machoières de serrage
en caoutchouc pour
maintien de la charge

PINCE LÈVE-TUYAU « PH »

CE RÉF 6097

Pour définir vos pinces indiquer : la REFERENCE et le CODE

Utilisation par paire uniquement

ou en « 2 fois 2 pinces » avec palonnier
et élingue câble ou chaîne

IMPORTANT :

l'angle α de tête d'élingue doit
être compris entre 60° et 90°

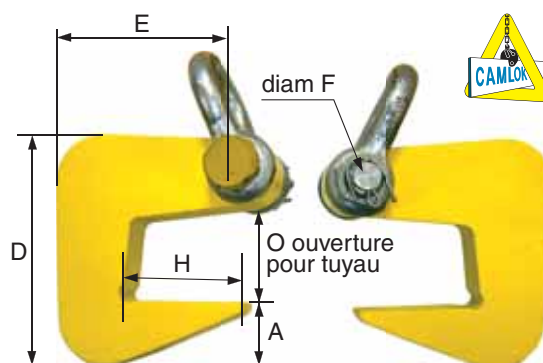
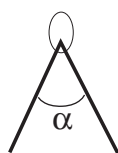

CODE	A20	B40	C60	D80	E100
C.M.U en kg	2000	4000	6000	8000	10000
O épaisseur maxi tuyaux (mm)	40	50	60	70	80
A en mm	35	40	51	55	69
H en mm	62	77	90	105	115
épaisseur du crochet (mm)	20	30	30	40	40
D en mm	116	142	173	190	221
E en mm	102	125	152	172	195
F en mm	16,3	24,3	24,3	30,3	30,3
poids paire en kg	4,8	11,2	16,6	27	35,6

Montée en ÉLINGUE réf.4392 - page 33

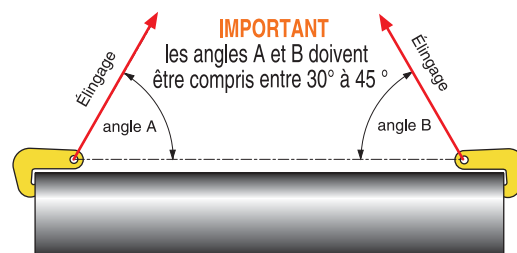

PINCE LÈVE-POUTRELLE ÂME PERPENDICULAIRE AU SOL « TTG »

CE RÉF 6098

Pour définir vos pinces indiquer :
la REFERENCE et le CODE

Pour le levage de poutrelles
âme perpendiculaire au sol

UTILISATION :

- unitairement
- par paire :

les pinces devant se faire face

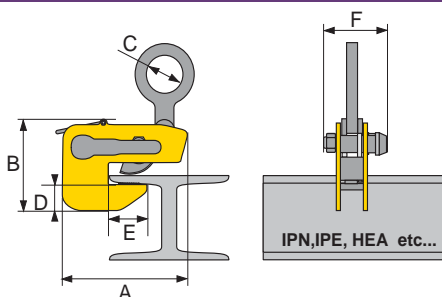

IPN, IPE, HEA etc...



CODE	B15	C30	D45	E75
C.M.U en kg	1500	3000	4500	7500
Capacité de Levage Mini	75	150	450	750
ouverture en mm	0-30	0-35	0-40	0-45
A en mm	225	275	300	355
B en mm	142	180	195	222
C en mm	70	80	84	105
D en mm	45	56	60	65
E en mm	70	70	75	90
F en mm	106	120	125	147
poids en kg	5,5	11	14,5	28

Prise du fer

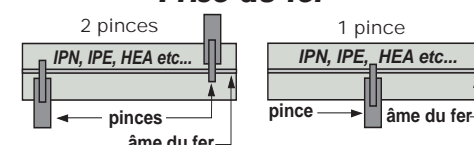

PINCE DE LEVAGE pour RAIL « CR »

CE RÉF 6099

Pour définir vos pinces indiquer : la REFERENCE et le CODE

Longueur maximum des rails pouvant être manutentionnés avec une seule pince 6,1 m au-delà utiliser 2 pinces avec un palonnier

Pour le levage de rails de chemin de fer ou rails « Burbach »

CODE	A10	B20
C.M.U en kg	1000	2000
numéro du rail	1	1
A (hauteur base->trou) mm	350	350
B (largeur) en mm	152	163
C (Ø trou) en mm	20	20
D x E (ouverture) en mm	90 x 46	90 x 46
poids en kg	13	13

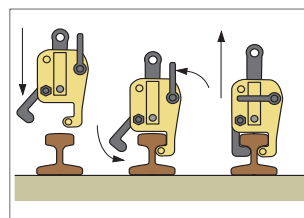
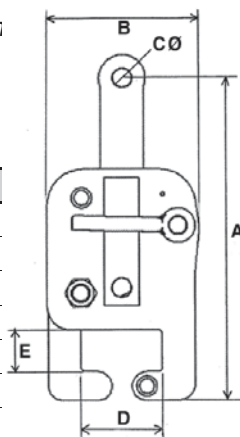

PINCE DE LEVAGE pour PROFILÉ À BOURRELET « CB »

CE RÉF 6101

Pour définir vos pinces indiquer : la REFERENCE et le CODE

Utilisation : construction navale

Pour le levage de profilés avec bourrelet dont l'âme est perpendiculaire au sol

- Forme intérieure de la pince étudiée pour permettre le levage de fer à bourrelet
- Verrouillage de sécurité maintenant la pince en position

CODE	A075	B15	C30
C.M.U en kg	750	1500	3000
Capacité de Levage Mini	75	150	150
largeur bourrelet maxi (mm)	40	60	83
A en mm	158	220	303
B en mm	287	374	549
C en mm	50	50	80
D en mm	42	60	70
E en mm	103	147	215
épaisseur en mm	85	100	125
poids en kg	6	12	32

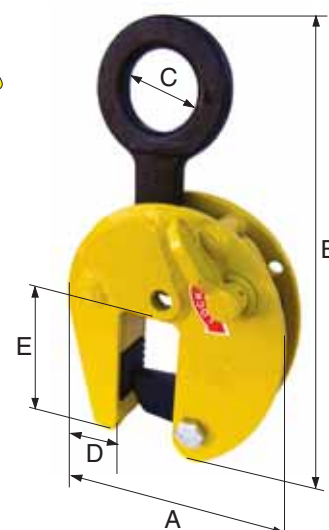

PINCE DE LEVAGE pour PROFILÉ en H « CG »

CE RÉF 6102

Pour définir vos pinces indiquer : la REFERENCE et le CODE

Pour le levage de profilés en forme de H

Verrouillage de sécurité maintenant la pince en position

Utilisation : unitairement ou paire avec un palonnier

Dépose au sol du H pour stockage :

- âme perpendiculaire au sol
- âme parallèle au sol

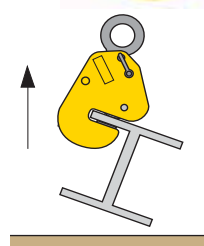
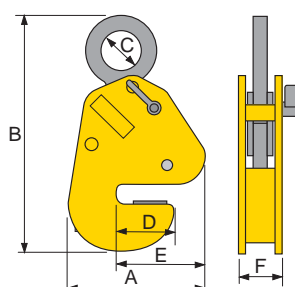

CODE	A10	B20	D40	F60	G80
C.M.U en kg	1000	2000	4000	6000	8000
Capacité de Levage Mini	100	200	400	600	800
ouverture en mm	0-16	0-32	0-32	12-50	12-50
A en mm	211	290	290	337	337
B en mm	350	465	523	551	545
C en mm	50	80	89	89	102
D en mm	64	100	108	145	145
E en mm	111	159	181	229	229
F en mm	43	60	77	103	103
poids en kg	6	14	19	37	40

PINCE DE LEVAGE pour PROFILÉ en H « TTR »

CE RÉF 6103

Pour définir vos pinces indiquer : la REFERENCE et le CODE
Pour le levage de profilés avec l'âme parallèle au sol
 Anneau de tête positionné pour être le plus près possible du centre de gravité

Verrouillage de sécurité maintenant la pince en position
Utilisation : unitairement ou par paire avec un palonnier
 Dépose au sol du H pour stockage : âme parallèle au sol

CODE	A075	B15	C30
C.M.U en kg	750	1500	3000
Capacité Levage Mini	100	200	400
ouverture en mm	5-16	5-25	5-28
A x B en mm	132 x 190	175 x 190	193 x 208
C en mm	50	71	80
D en mm	43	57	63
E en mm	65	77	81
F en mm	85	100	120
pooids en kg	3,5	10	12

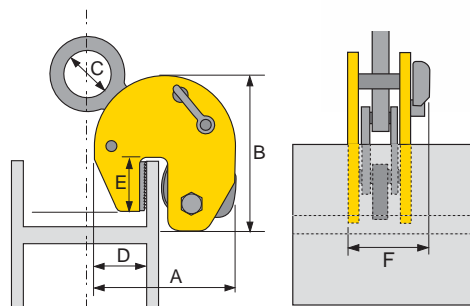

PINCE DE LEVAGE pour PALPLANCHE « CP »

CE RÉF 6003

Pour définir vos pinces indiquer : la REFERENCE et le CODE
Pour la préhension et la mise en place des palplanches

Remplace avantageusement les manilles pour palplanches grâce au système de déverrouillage à distance, supprimant ainsi les longs et pénibles désaccouplements des manilles traditionnelles.

Levier d'ouverture et fermeture équipé d'une corde Ø7 mm longueur 18 m

CODE	B15	C30	F60
C.M.U en Kg	2000	3000	6000
A en mm	228	228	228
B en mm	20	26	35
C en mm	50	63	89
D en mm	20	30	30
E en mm	337	344	304
F (fermée) en mm	200	210	225
pooids pièce en kg	19	23	33

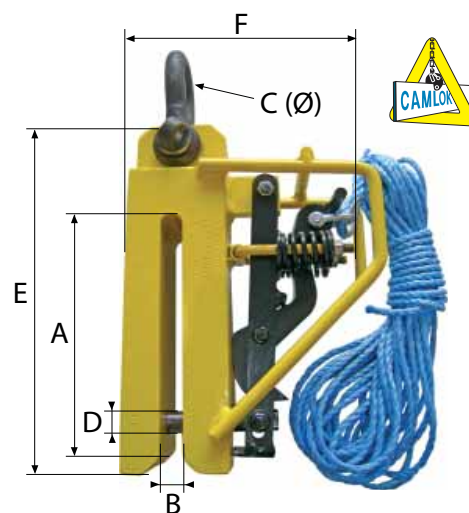

Ces pinces ne sont pas conçues pour l'arrachage des palplanches et ne doivent en aucun cas être utilisées à cette fin.

PINCE À TÔLE à SURFACE FRAGILE « RH »

CE RÉF 6105

Pour définir vos pinces indiquer : la REFERENCE et le CODE
Pour le levage de tôles horizontales à surface fragile ou polie
 - 1 paire (avec élingue 2 brins) pour les tôles de faible dimension
 - 2 paires (avec palonniers et 2 élingues 2 brins) pour les tôles de grande dimension

- Utilisation obligatoire avec une élingue à 2 brins ou un palonnier

L'angle de tête d'élingage ne doit pas être supérieur à 90°

Ne jamais lever plus d'1 tôle ou d'1 paquet de tôles (cerclé) à la fois

CODE	A15	B25	C35	E50
C.M.U par paire en kg	1500	2500	3500	5000
ouverture en mm	5-60	10-70	10-80	10-102
A en mm	105	130	162	170
B en mm	272	353	393	470
C en mm	50	64	64	89
D en mm	22	38	48	45
E en mm	84	72	120	130
F en mm	100	100	100	120
pooids par paire en kg	12	21	28	72

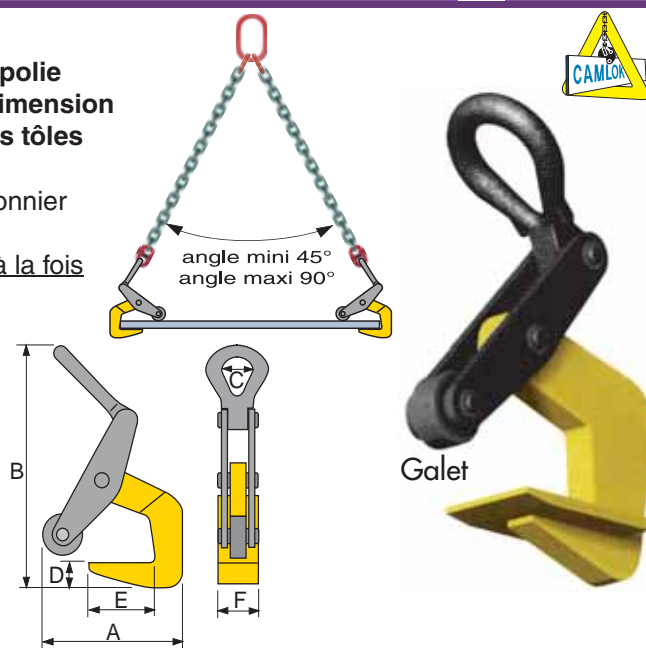

Galet

PINCE DE LEVAGE pour TÔLE de PETIT FORMAT « THS »

CE RÉF 6106

Pour définir vos pinces indiquer : la REFERENCE et le CODE

Pour le levage horizontal de tôles de petit format

Pince conçue pour l'approvisionnement de machines-outils (cisaille, presse, etc...)

Utilisation avec 1 pince ou 2 pinces (avec élingue 2 brins)

Si utilisation avec 2 pinces, l'angle de tête d'élingage ne doit pas être supérieur à 90°

Ne jamais lever plus d'1 tôle à la fois

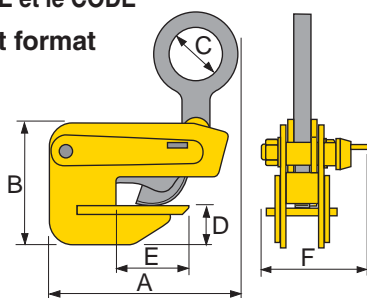

charge de 750 kg à 4500 kg



Verrouillage de sécurité maintenant la pince en position

CODE	A	B	C	D
C.M.U en kg	750	1500	3000	4500
Capacité de Levage Mini	40	75	150	225
ouverture en mm	0-20	0-35	0-40	0-45
A en mm	255	335	400	450
B en mm	97	120	160	196
C en mm	50	70	80	90
D en mm	15	20	30	59
E en mm	70	80	95	110
F en mm	80	90	100	110
poids par paire en kg	3	6	12	17



PINCE À TÔLE HORIZONTALE À CAME INVERSÉE « THK »

CE RÉF 6107

Pour définir vos pinces indiquer : la REFERENCE et le CODE

Pour le levage d'une seule tôle fine

- 1 paire (avec 1 élingue à 2 brins)

pour une tôle de faible dimension

- 2 paires (avec palonnier et 2 élingues à 2 brin) pour une tôle de grande dimension

Came inversée :

- permet le levage d'une tôle fine dont

la déflexion au levage entraînerait la chute avec des pinces traditionnelles

la déflexion au levage entraînerait la chute avec des pinces traditionnelles

Verrouillage de sécurité maintenant la pince en position

Important :

- angle de tête maximum de l'élingue 2 brins : 60°

- pince pour lever 1 seule tôle à la fois

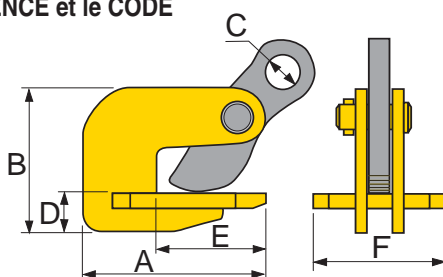

charge de 750 kg à 9000 kg



CODE	A	B	C	D	E	F
C.M.U par paire en KG	750	1500	3000	4500	6000	9000
Capacité de Levage Mini	40	75	150	225	300	450
ouverture en mm	0-25	0-35	0-35	0-45	0-60	0-60
A en mm	118	140	168	183	214	223
B en mm	81	102	119	155	176	188
C en mm	20	25	30	30	35	40
D en mm	12	15	20	25	20	20
E en mm	72	80	93	103	124	113
F en mm	86	102	110	122	122	140
poids par paire en kg	6	12	22	32	46	70



PINCE GRANDE OUVERTURE pour TÔLE à SURFACE FRAGILE « TSB »

CE RÉF 6109

Pour définir vos pinces indiquer : la REFERENCE et le CODE

Pour le levage vertical de pièces à surface fragile

Mâchoires parallèles interchangeables, revêtues de caoutchouc très résistant à l'abrasion

Modèle de pince dérivé de la réf 6110, ci-dessous

La liaison entre la came et l'anneau de tête de la pince est assurée par une chaîne

Cette chaîne apporte une très grande souplesse d'utilisation

CODE	A	B	C
C.M.U en kg	350	750	1250
Capacité de Levage Mini	20	40	125
ouverture en mm	0-65	0-65	0-65
A en mm	260	260	280
B en mm	270	270	320
C en mm	128	128	128
D en mm	78	78	78
E en mm	128	128	128
pois en kg	8	9	12

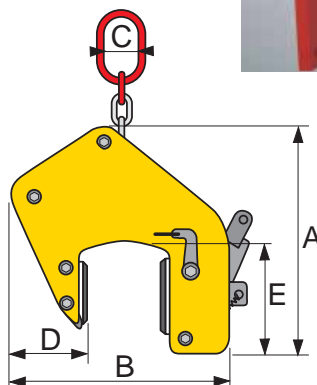

GRANDE CAPACITÉ D'OUVERTURE



SPÉCIALE
TÔLE À
SURFACE
FRAGILE

charge
de 350 kg
à 1250 kg



PINCE À TÔLE à GRANDE OUVERTURE « TH »

CE RÉF 6110

Pour définir vos pinces indiquer : la REFERENCE et le CODE

Pour le levage vertical de pièces nécessitant une grande ouverture de la pince

Utilisation en chaudronnerie pour la fabrication de grands ensembles mécano-soudés

La liaison entre la came et l'anneau de tête de la pince est assurée par une chaîne de liaison qui apporte une très grande souplesse d'utilisation

CODE	CHAÎNE À MAILLONS							
	ATH	BTH	CTH	DTH	ETH	FTH	GTH	HTH
C.M.U en kg	350	350	750	750	1250	1250	2000	2000
Capacité levage mini	50	50	75	75	125	125	200	200
ouverture en mm	0-100	90-200	0-100	90-200	0-100	90-200	0-100	90-200
A en mm	259	434	259	434	289	434	415	515
B en mm	550	760	550	760	570	760	571	750
D en mm	85	120	85	120	85	120	105	160
E en mm	128	195	128	195	128	195	135	195
pois en kg	9	14	9	15	15	26	22	30

CODE	CHAÎNE À ROULEAUX				
	ITH	JTH	KTH	LTH	MTH
C.M.U en kg	3000	5000	5000	10000	10000
Capacité levage mini	350	600	600	1500	1500
ouverture en mm	5-90	5-90	80-170	0-100	100-200
A en mm	290	290	423	423	562
B en mm	570	570	620	720	840
D en mm	91	91	118	160	183
E en mm	136	136	180	160	200
pois en kg	26	30	44	70	101

GRANDE CAPACITÉ
D'OUVERTURE



charge
de 350 kg
à 10000 kg

APPAREILS

PINCE DE LEVAGE pour RONDS et TUBES

CE RÉF 6111 et 6111 1

Pour définir vos pinces indiquer : la REFERENCE et le CODE

Pour le levage de tubes, barres, bobines, et autres charges cylindriques



réf. 6111 1
codes A à D

charge
de 500 kg
à 3200 kg

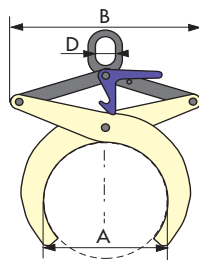

réf. 6111
codes A05 à D40



charge
de 500 kg
à 4000 kg

réf. 6111 1

CODE	A	B	C	D
C.M.U en kg	500	1000	2000	3200
A mini / maxi en mm	50 / 100	100 / 200	200 / 320	300 / 450
B maxi en mm	276	492	836	1164
D en mm	50	60	70	90
Epaisseur mors (mm)	37	37	37	37
poids en kg	6	12	28	48

réf. 6111

A05	B15	C30	D40
500	1500	3000	4000
35 / 200	80 / 300	80 / 300	200 / 600
503	720	740	1420
92	92	92	92
150	204	220	318
15	24	49	150

PINCE pour LEVAGE de FÛT VERTICAL

CE RÉF 6112

Pour définir vos pinces indiquer : la REFERENCE et le CODE

Pour le levage vertical de fûts métalliques à l'aide d'un palan, d'une grue, etc...

Construction mécano-soudée

Verrouillage semi-automatique par auto-serrage

CODE	A	B
C.M.U en kg	500	500
diamètre fût mini-maxi (mm)	400-500	500-600
H en mm	335	350
L en mm	690	790
T en mm	50	50
poids en kg	12	14

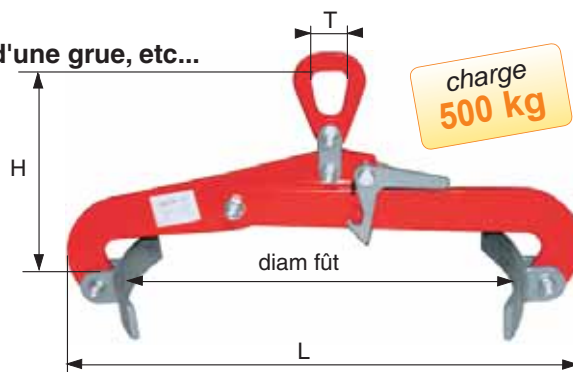
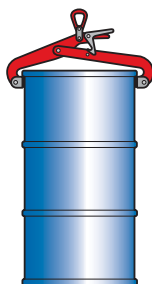

PINCE pour LEVAGE de FÛT HORIZONTAL

CE RÉF 6113

Pour le levage horizontal de fûts à l'aide d'un palan, d'une grue, etc...

Fûts métalliques ou plastiques / type MAUSER "L RING"

CODE	B
C.M.U en kg	500
diamètre fût mini-maxi (mm)	450 à 920
H en mm	220
L en mm	1060
T en mm	50
poids en kg	8

Construction mécano-soudée

verrouillage
semi-automatique
par auto-serrage

charge
500 kg

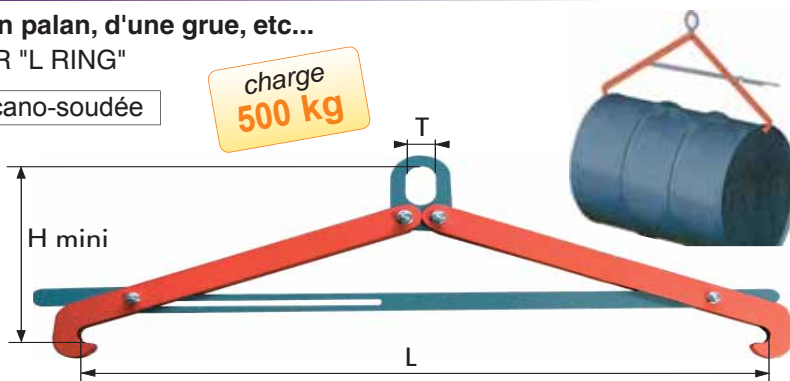

PINCE À PRISE LATÉRALE pour FÛT VERTICAL

CE RÉF 6115

Pour définir vos pinces indiquer : la REFERENCE et le CODE

Pour le levage de fûts à rebord de 215 à 220 litres (Ø600mm)

CODE	A
C.M.U en kg	500
J en mm	50
A en mm	330
C en mm	145
poids en kg	7,2

- utilisation en batterie avec un palonnier
- Verrouillage de sécurité automatique
- très maniable
- très légère

charge
500 kg

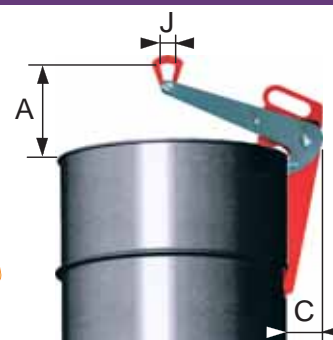

PINCE À BORDURE « TSA »

CE RÉF 6118

Pour définir vos pinces indiquer : la REFERENCE et le CODE
 Pour levage / manutention de blocs de pierre / béton,
 par palan, grue, etc...



Revêtement des mors en polyuréthane protégeant la charge
 Préréglage de l'écartement souhaité par axe goupillé amovible

CODE	TSA500
C.M.U en kg	250 et 500
ouverture en mm	0 - 240
A en mm	537
B en mm	296
F en mm	85
poids en kg	10

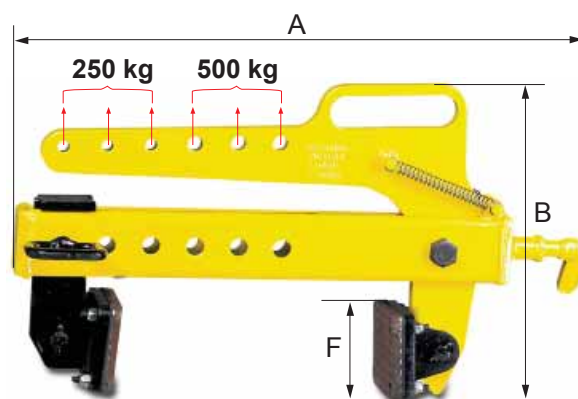

Facilement transportable à vide
 par un seul opérateur

PINCE MANUELLE à BORDURE DE TROTTOIR

CE RÉF 6119

Pour définir votre pince indiquer : la REFERENCE et le CODE

Pour manutention et pose manuelle
 des bordures de trottoir

2 poignées ergonomiques
 Acier finition peinture epoxy

Système auto-bloquant
 Dispositif anti-dévers

modèle
 RÉGLABLE

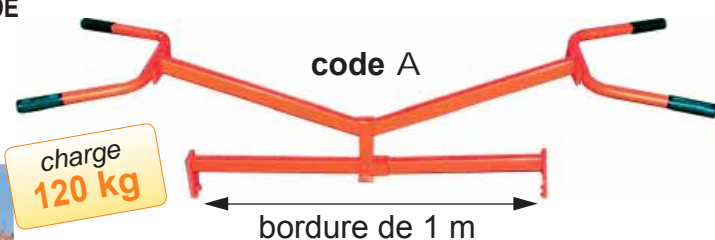

Avec crochet central de suspension.
 Réglable de 0,50 m à 1m,
 tous les 5 cm.

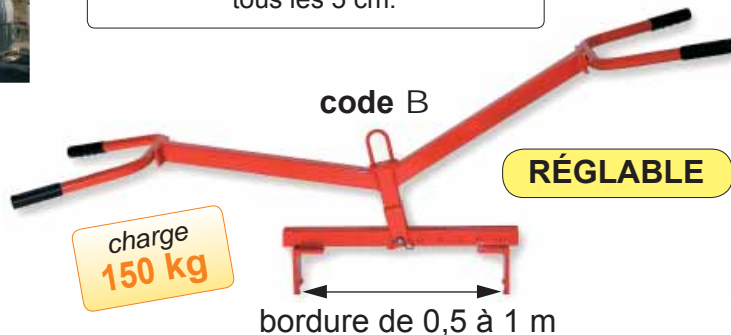

CODE	RÉGLABLE	
	A	B
C.M.U en kg	120	150
capacité bordure (en m)	1 m	de 0,5 à 1 m
poids en kg	7	16

PINCE pour ÉLÉMENTS PRÉFABRIQUÉS

CE RÉF 6119

Pour définir votre pince indiquer : la REFERENCE et le CODE

Pour le transport et la pose d'éléments en béton
 préfabriqués, de pierres de bordure etc...

Pince à grande ouverture

CODE	K01	K02	K025	K04
C.M.U en kg	900	1500	2500	4000
ouverture MINI (mm)	50	0	0	400
ouverture MAXI (mm)	520	750	750	1250
profondeur en mm	170	260	260	200
longueur en mm	420	420	720	720
poids en kg	56	88	114	260



charge
 de 900 kg
 à 4000 kg



PINCE DE LEVAGE et TRACTION à SERRAGE À VIS

CE RÉF 6120

Pour définir vos pinces indiquer : la REFERENCE et le CODE

Spécifiquement adaptée à la construction mécanique autorisant la traction sur 2 axes différents
Peut être utilisée avec palan à levier

Cette pince dispose d'un système de serrage spécifique qui évite que l'axe de traction soit modifié

CODE	A05	B15	C30	D50	E75
C.M.U en kg	500	1500	3000	5000	7500
ouverture en mm	0-28	0-35	0-35	0-40	0-40
pois en kg	3	5	9	16	21

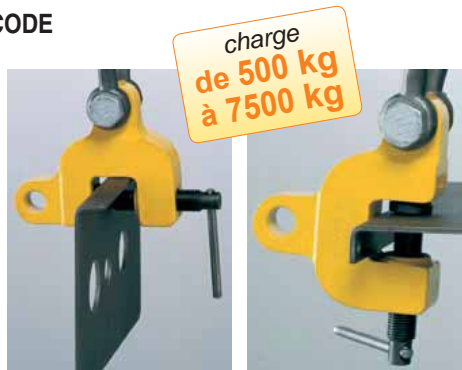

Dureté maximum :
HRC 30/Brinell 300

PINCE pour LEVAGE de BLOCS

CE RÉF 61241

Pour définir votre pince indiquer : la REFERENCE et le CODE

Pour Levage de blocs parallélépipédiques rigides à surfaces non-grasses (pierre, béton, acier, aluminium...)

PINCE SIMPLE

CODE	A	B	C	D	E	F
C.M.U en kg	550	550	550	1100	1100	1100
A mini en mm	20	100	240	50	200	500
A maxi en mm	100	250	500	200	500	800
B (patins) en mm	100	150	160	200	200	200
C (patins) en mm	70	110	90	100	100	100
pois en kg	13	24	42	43	60	105

charge
de 550 kg
à 1100 kg

PINCE SIMPLE
codes A à F

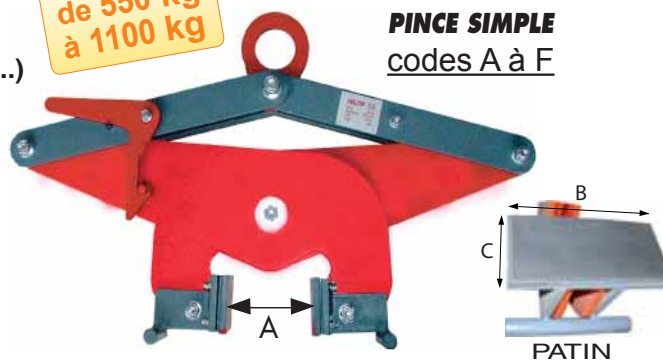

PINCE RÉGLABLE

CODE	R
C.M.U en kg	1100
A mini en mm	200
A maxi en mm	1000
B (patins) en mm	200
C (patins) en mm	100
L en mm	1400
R en mm	200
H en mm	910
T en mm	90
pois en kg	52

PINCE RÉGLABLE
code R

charge
1100 kg

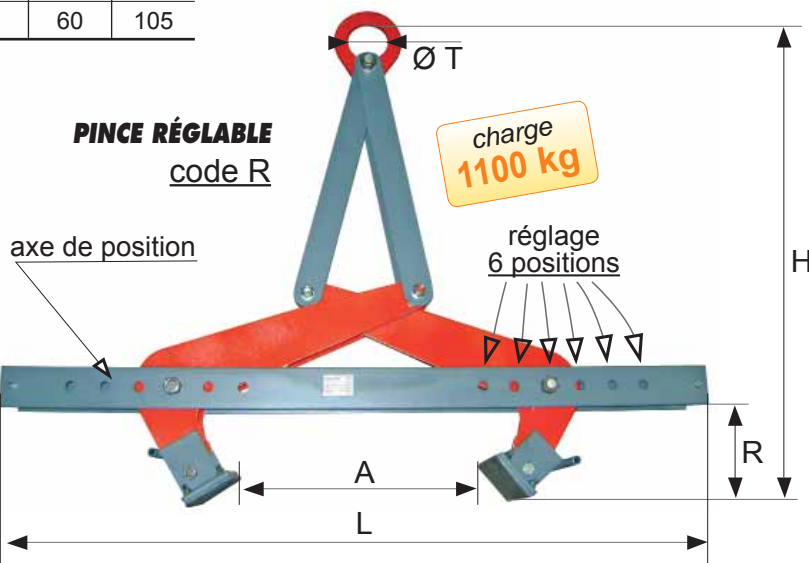

PINCE pour PROFILÉS et POUTRELLES

CE RÉF 61242

Pour définir votre pince indiquer : la REFERENCE et le CODE

LEVAGE DE PROFILÉS ET POUTRELLES

Utilisation par paire avec palonnier

CODE	A	B	C	D
C.M.U en kg	1100	2100	3200	4000
A maxi en mm	200	300	300	300
L maxi en mm	340	510	510	550
B en mm	110	150	175	175
D en mm	50	70	70	90
E en mm	23	34	45	45
H en mm	290	430	430	520
pois en kg	5,2	14,8	19,8	27

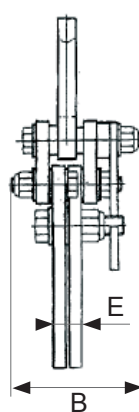

charge
de 1100 kg
à 4000 kg

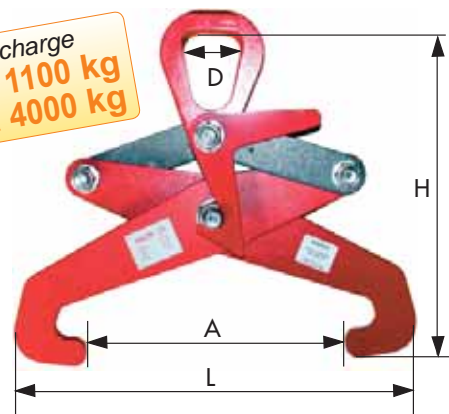

Pour définir vos portiques indiquer : la REFERENCE et le CODE

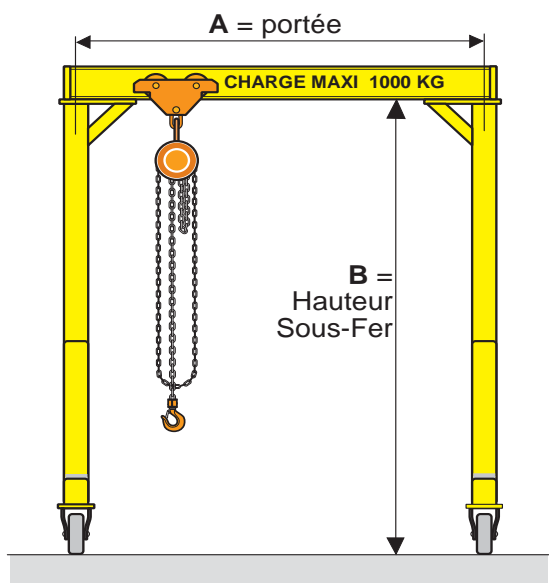

PEUT ÊTRE ÉQUIPÉ DE :



PALANS ÉLECTRIQUES (pages 99 à 101)



PALANS MANUELS réf 6051 (page 98)



PORTE-PALAN réf 6065, 6071 ou 6073 (page 105)

	500 kg		
Portée A = 2,5 m CODE :	A30	A35	A40
Portée A = 3 m CODE :	B30	B35	B40
Portée A = 4 m CODE :	C30	C35	C40
C.M.U en kg	500	500	500
B (Hauteur sous-fer) en mm	3000	3500	4000
poids en kg A = 2,5 m	210	220	275
poids en kg A = 3 m	220	230	285
poids en kg A = 4 m	240	250	305

	1000 kg		
	E30	E35	E40
	F30	F35	F40
	G30	G35	G40
	1000	1000	1000
	3000	3500	4000
	255	270	400
	265	280	410
	290	305	435

	1500 kg		
Portée A = 2,5 m CODE :	I30	I35	I40
Portée A = 3 m CODE :	J30	J35	J40
Portée A = 4 m CODE :	K30	K35	K40
C.M.U en kg	1500	1500	1500
B (Hauteur sous-fer) en mm	3000	3500	4000
poids en kg A = 2,5 m	365	385	480
poids en kg A = 3 m	375	395	490
poids en kg A = 4 m	400	420	515

	2000 kg		
	M30	M35	M40
	N30	N35	N40
	O30	O35	O40
	2000	2000	2000
	3000	3500	4000
	450	475	500
	465	490	510
	515	535	560

	3000 kg		
	Q30	Q35	Q40
	R30	R35	R40
	S30	S35	S40
	3000	3000	3000
	3000	3500	4000
	590	615	690
	610	640	715
	655	685	760

POTENCE MURALE à FLÈCHE SURÉLEVÉE

CE RÉF 6126

Pour définir vos potences indiquer : la REFERENCE et le CODE

Peut être équipée de :

- palans électriques réf 6050, 6052 et 6053
- palans manuels réf 6051
- chariots porte-palan réf 6065, 6071 et 6073

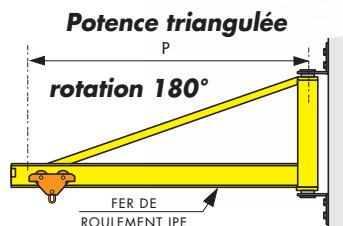
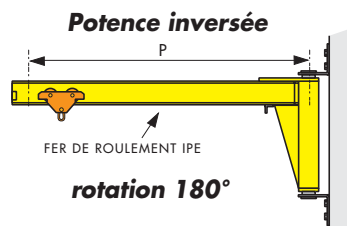

Potence livrée sans palan ni chariot

FAIT À LESME - 71



Autres caractéristiques sur demande

CODE Inversée	A02	A03	A04	A05	A06	B02	B03	B04	B05	B06	C02	C03	C04	C05	C06
CODE Triangulée	AT02	AT03	AT04	AT05	-	BT02	BT03	BT04	BT05	-	CT02	CT03	CT04	CT05	CT06
C.M.U en kg	150	150	150	150	150	250	250	250	250	250	500	500	500	500	500
P (portée) en mètres	2	3	4	5	6	2	3	4	5	6	2	3	4	5	6
Inversée : I.P.E de	180	180	180	200	200	180	180	180	240	240	180	240	240	300	300
Triangulée : I.P.E de	120	120	120	160	-	120	120	120	160	-	120	120	160	200	200
pois en kg	83	102	120	161	200	83	103	123	217	-	84	153	185	321	-

CODE Inversée	D02	D03	D04	D05	E02	E03	E04	E05	F02	F03	F04	F05	F06	H02	H03	H04
CODE Triangulée	DT02	DT03	DT04	DT05	ET02	ET03	ET04	ET05	FT02	FT03	-	-	-	-	-	-
C.M.U en kg	1000	1000	1000	1000	1500	1500	1500	1500	2000	2000	2000	2000	2000	3200	3200	3200
P (portée) en mètres	2	3	4	5	2	3	4	5	2	3	4	5	6	2	3	4
Inversée : I.P.E de	240	300	300	360	300	300	360	400	300	300	400	450	500	360	450	500
Triangulée : I.P.E de	160	160	200	240	240	240	270	-	240	270	-	-	-	-	-	-
pois en kg	107	234	277	457	190	234	399	506	87	131	273	400	-	120	240	374

POTENCE AU SOL à ROTATION à 360°

CE RÉF 6127

Pour définir vos potences indiquer : la REFERENCE et le CODE

Potence livrée sans palan ni chariot en hauteur standard de 3 mètres

Peut être équipée de :

- palans électriques réf 6050, 6052 et 6053
- palans manuels réf 6051 et chariots porte-palan réf 6065, 6071 et 6073

Limiteur de rotation en option

Montage de la flèche sur roulement à rouleau oscillant sur la partie supérieure

Boîtier à galets avec roulements à la partie inférieure

OPTIONS :

- palans manuel ou électrique
- interrupteur cadenassable (obligatoire pour palans électriques)
- collecteur alimentation (obligatoire pour palans électriques)
- ligne d'alimentation, coffret de rotation
- gabarit + tiges, motorisation haut et bas
- semelle de répartition à cheviller
- hauteur sous fer différente

Autres caractéristiques sur demande

CODE Inversée	A02	A03	A04	A05	B02	B03	B04	B05	C02	C03	C04	C05
CODE Triangulée	AT02	AT03	AT04	AT05	BT02	BT03	BT04	BT05	CT02	CT03	CT04	CT05
C.M.U en kg	150	150	150	150	250	250	250	250	500	500	500	500
P (portée) en m	2	3	4	5	2	3	4	5	2	3	4	5
I.P.E (triangulée) de	120	120	120	160	120	120	120	160	120	120	160	200
I.P.E (inversée) de	180	180	180	200	180	180	240	240	180	240	240	300
pois en kg	280	295	320	450	280	295	420	550	280	480	520	630

CODE Inversée	D02	D03	D04	D05	E02	E03	E04	E05	F02	F03	F04	F05	H02	H03	H04
CODE Triangulée	DT02	DT03	DT04	DT05	ET02	ET03	ET04	ET05	FT02	FT03	-	-	-	-	-
C.M.U en kg	1000	1000	1000	1000	1600	1600	1600	1600	2000	2000	2000	2000	3200	3200	3200
P (portée) en m	2	3	4	5	2	3	4	5	2	3	4	5	2	3	4
I.P.E (triangulée) de	160	160	200	240	240	240	270	270	240	270	-	-	-	-	-
I.P.E (inversée) de	240	300	300	360	300	360	360	400	300	360	400	450	360	450	500
pois en kg	450	530	670	800	500	680	900	970	240	840	900	1350	780	950	1350

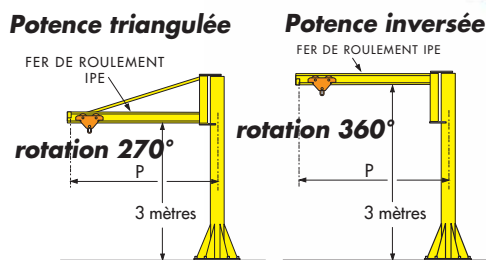

Potence livrée sans palan ni chariot

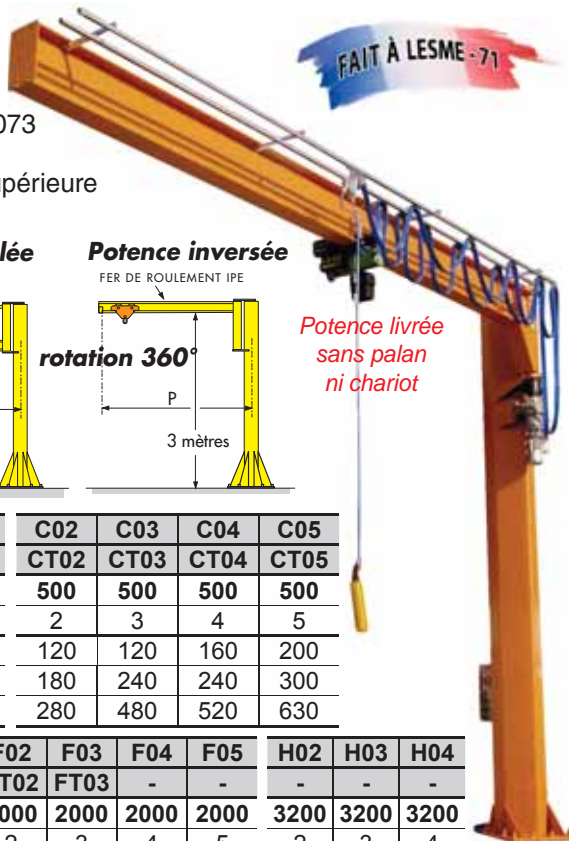

FAIT À LESME - 71

APPAREILS



LES MATÉRIELS

DÉSIGNATIONS	RÉFÉRENCES	PAGES
BÉQUILLE DE SÉCURITÉ	6200A	121
CHARIOTS, SERVANTES	6905 et 6910	130
DIABLE	6912	131
ÉLÉVATEUR DE CHANTIER (TREUIL)	6536	126
ÉQUILIBREUR DE CHARGE	6300	128
GERBEUR MANUEL	6141	121
GRUE D'ATELIER	6028	121
MINI CHARGEUR « MUCK-TRUCK »	6700	129
PATIN ROULEUR.....	6135	122
ROULEUR «EXPRESS».....	6129	122
TABLE ÉLÉVATRICE HYDRAULIQUE	6932 et 6933	132
TIREUR À CÂBLE Carter acier / Carte alu	6150 et 6180	123
TRANSPALETTES	6140	120
TREUIL Manuel / Électrique.....	6400 À 6537	124 à 127

IMPORTANT !!!

La notice d'emploi jointe au matériel doit être mise à la disposition de l'utilisateur final qui doit en prendre connaissance avant la mise en service

Informations techniques et consignes de sécurité en tête de catalogue pages 3 à 5

LES CARACTÉRISTIQUES DE NOS PRODUITS SONT PUBLIÉES À TITRE INDICATIF ET SUSCEPTIBLES DE MODIFICATIONS SANS PRÉAVIS

Pour définir vos transpalettes indiquer : la REFERENCE et le CODE

code A
fourches 115 cm
2500 kg
 Roues directrices en caoutchouc et galets en polyuréthane permettant une utilisation optimale sur les surfaces les plus irrégulières.
 Boggies montés sur roulements à billes
 pour palettes standard
 EUROPALETTE 800x 200mm
fourches 115 cm



code A080
fourches 80 cm
2500 kg
 Roues directrices en caoutchouc et galets en polyuréthane permettant une utilisation optimale sur les surfaces les plus irrégulières.
 Boggies montés sur roulements à billes
fourches 80 cm



code A180
fourches longues 180 cm
2000 kg
 Roues directrices en caoutchouc et galets en polyuréthane permettant une utilisation optimale sur les surfaces les plus irrégulières.
 Boggies montés sur roulements à billes
fourches 180 cm



code ASB
Surbaissé
2000 kg
 Roues directrices en polyuréthane
 Roues de fourches double polyuréthane
hauteur mini 52 mm !
fourches 115 cm



code S | code AG
Tout Inox | **Galva**
2000 kg | **2000 kg**

 Roues et galets en nylon
fourches 115 cm

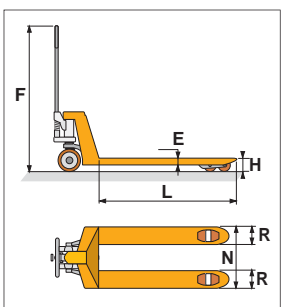

code P
Peseur
2000 kg
 Roues directrices, de charge et galets-doubles en polyuréthane

code GL1
Grande Levée
1000 kg
fourches 115 cm
hauteur maxi 80 cm



Position 1 : Levage rapide
 Position 2 : Levage lent
 Position 3 : Redescente

- Portée maximale : **2000 kg**
- Précision : +/- 0,5% de la capacité
- 4 capteurs shear-beam en aluminium pour précision maximale
- Indicateur de poids : afficheur LCD rétro-éclairé avec 6 chiffres pour une bonne lecture en toutes conditions de travail
- **Alimentation : 4 piles 1,5V non-rechargeables**
- Autonomie jusqu'à 40 heures de fonctionnement en continu
- État de veille programmable
- Roues à revêtement polyuréthane

	Fourches 115 cm	Fourches 80 cm	Fourches 180 cm	Surbaissé	Inox	Galva	Peseur	GRANDE LEVEE
CODE	A	A080	A180	ASB	S	AG	P	GL1
CMU (kg)	2500	2500	2000	2000	2000	2000	2000	1000
Longueur «L» de fourche (mm)	1150	800	1800	1150	1150	1150	1170	1150
Largeur «R» de fourche (mm)	160	160	160	-	160	160	180	162
Largeur «N» totale (mm)	520	520	520	540	540	540	550	540
Hauteur de levée «H» mini-maxi (mm)	85-200	85-200	85-200	52-200	85-200	85-200	85-200	85-800
Hauteur «F» totale (mm)	1240	1240	1240	-	1240	1240	-	1310
Épaisseur «E» de fourche (mm)	48	48	48	-	48	48	-	60
Poids en Kg	75	65	102	82	70	75	125	128

GERBEUR MANUEL

CE RÉF 6141

Pour définir vos gerbeurs indiquer : la REFERENCE et le CODE
 Pour une utilisation occasionnelle ou peu intensive
 Poignée de contrôle 3 positions : montée / neutre / descente

CODE	F
Charge nominale en kg	1000
hauteur de levée en mm	1600
rayon de giration en mm	1400
longueur fourches en mm	1140
largeur hors tout en mm	700
longueur hors tout en mm	1560
hauteur en mm	2000
poids en kg	230

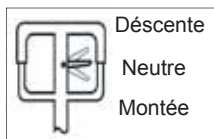

Frein de stationnement sur la roue droite

charge 1000 kg

Hauteur de levée 1,60 m

Tablier guidé par galets nylon pour une précision accrue

Fourches guidées par galets

Fourches 114 cm



GRUE D'ATELIER

CE RÉF 6028

Pour définir vos grues indiquer : la REFERENCE et le CODE

Pratique, robuste, indispensable dans les ateliers et garages.
 Grande maniabilité grâce aux roulettes pivotantes.
 Levage rapide par pompe double effet.

Flèche télescopique réglable. Sécurité anti-surchage. Crochet pivotant à touret

CODE	G
Capacité maxi (kg)	500
Réglable 4 positions (kg)	350-400-450-500
Hauteur	1680 mm
Largeur base extérieure	950 mm
Largeur base intérieure	800 mm
Long. mini/maxi flèche	1060 / 1360 mm
Haut. mini/maxi crochet	570 / 2150 mm
Poids net kg	81



Réglable

Code G : Spéciale palettes Europe
 Dispositif commande «homme-mort».

Levage rapide jusqu'à 150(kg) de charge.



Réglable

GRUE PLIANTE

Codes GP / HP :

Piston et pompe chromés

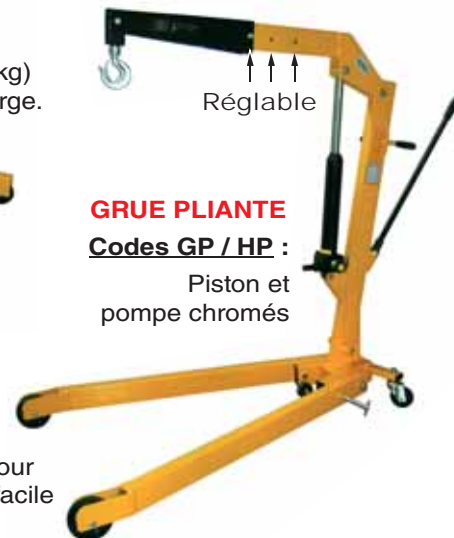

Repliable et compacte pour rangement facile

CODE (PLIANTE)	GP	HP
Capacité maxi (kg)	500	1000
Réglable 3 positions kg	350-425-500	700-800-1000
Hauteur (mm)	1570	1810
Long. mini/maxi flèche mm	895 / 1095	1270 / 1570
Haut. mini/maxi crochet mm	295 / 2080	250 / 2450
Poids net kg	75	115

BÉQUILLE DE SÉCURITÉ

CE RÉF 6200

Roues pliables pour le déplacement facile | 5 hauteurs différentes | Poids bien réparti sur poutre entière

CODE	A
Capacité en kg	15000
longueur en mm	1200
largeur en mm	550
hauteur mini / maxi en mm	1080 / 1300
poids en kg	68



Nouveau!

charge 15000 kg



CONDITIONS D'UTILISATION

A utiliser sur sol plat présentant une résistance suffisante (40 kg/cm² minimum).

Toujours mettre en place les 2 broches de réglage de hauteur, bien mettre les 2 broches dans les alésages de même niveau.

La béquille doit être centrée sous la charge.

Les broches ont été étudiées de façon à respecter les normes de sécurité et ne doivent en aucun cas être remplacées par un autre produit.

Toute réparation ne pourra être réalisée que sous la responsabilité du constructeur.

Le chevron bois doit être en bon état pour que la béquille puisse assurer pleinement son rôle de sécurité.

Pour définir vos rouleurs indiquer : la REFERENCE et le CODE

Pour le déplacement de fortes charges (machines-outils, ponts, portes de hangars etc...)

Conception simple et robuste
Hauteur perdue peu importante

Vitesse de déplacement maxi 5 m/mn

Force à appliquer au démarrage : 7 à 5 %
de la charge

Qualité du chemin de roulement déterminante :
doit être au moins égale à la pression d'Hertz du rouleur

1 COFFRET COMPREND

- 4 Rouleurs
- 2 Cales
- 2 Plateaux tournants
- 2 Timons
- 2 cornières d'accouplement

*solution économique
pour le déplacement
de charges*

CODE coffret	A
CODE rouleur	AR
charge maxi du coffret en tonnes	20
charge maxi par rouleur en tonnes	10
poids rouleur en kg	5,2
poids coffret complet en kg	55

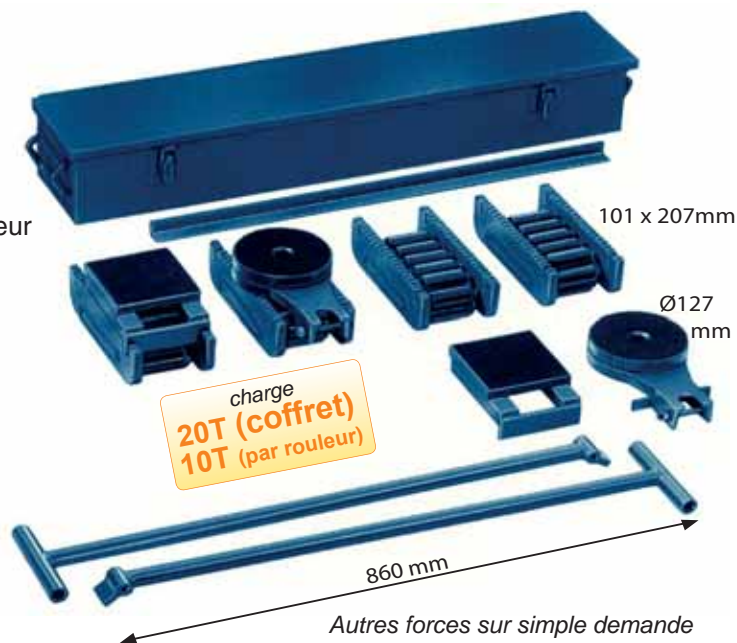

PATIN ROULEUR

Pour définir vos patins indiquer : la REFERENCE et le CODE

Roues fixes en nylon
Plateau FIXE

CODE	AS20	AS40	AS60	AS120
CMU (kg)	2000	4000	6000	12000
Nombre de roues	2	4	6	8
Ø roues (mm)	82	82	82	115
Longueur (mm)	270	270	270	345
Largeur (mm)	115	230	345	400
Épaisseur (mm)	110	110	110	145
Poids (Kg)	7,5	17	25	40



PATIN ROULEUR « AVEC TIMON »

Pour définir vos patins indiquer : la REFERENCE et le CODE

Roues fixes en nylon
Plateau PIVOTANT

CODE	SS40	SS60	SS240
CMU (kg)	4000	6000	24000
Nombre de roues	4	8	16
Diamètre roues (mm)	82	82	115
Longueur (mm)	310	395	415
Largeur (mm)	250	560	1120
Épaisseur (mm)	110	110	145
Poids (Kg)	16	50	160

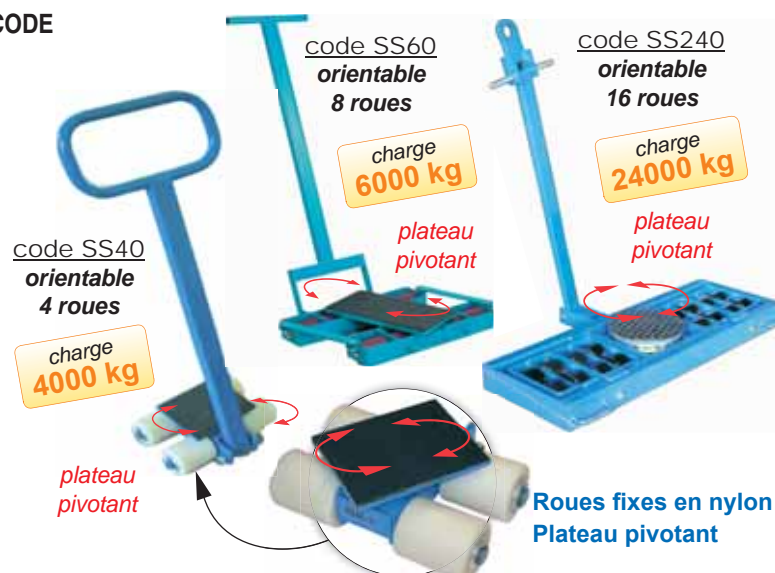

Roues fixes en nylon
Plateau pivotant

TIREUR À CÂBLE Carter Acier

CE RÉF 6150

HALTIR

Pour définir vos tireurs indiquer : la REFERENCE et le CODE

Utilisation en levage ou en traction, indifféremment

PERMET UN CONTRÔLE PERMANENT DE LA CHARGE, EN MONTÉE COMME EN DESCENTE

- Carcasse en acier embouti, formes renforcées, double protection galva, légère, robuste, avec poignée de transport.
- Leviers de mise en action, en alignement avec le câble, assurent la stabilité et améliorent la transmission d'effort.
- Protection contre surcharges sur l'avance, au moyen d'un bouton de sécurité.
- Système d'ouverture des mâchoires par accrochage des griffes, -breveté-, facile à réaliser car visible de l'extérieur.
- Haut rendement du mécanisme, 95% grâce à la haute qualité des matériaux employés. Aucun composant en aluminium, indiqué pour son application dans les mines.
- Appareils testés en Usine, en effectuant des courses d'avance et de retour avec 125% de la charge nominale. Câbles testés à 200 % de la charge nominale.
- Coefficient de sécurité de l'appareil 5, coefficient de sécurité du câble 6. Homologué par les principaux organismes de contrôle : BS/LLOYDS, CEP, GS/TUV, EE.UU/UL.

APPLICATIONS :

Bâtiments, travaux public, mines et carrières, électricité et communications, chantiers navals et navigation, transport, chemins de fer, pompiers, garages, travaux agricoles, exploitations forestières, industrie chimique et du pétrole, armée ...

CODE	08A	16A	32A
C.M.U en kg	800	1600	3200
longueur X hauteur appareil (mm)	430 x 268	546 x 336	663 x 372
épaisseur de l'appareil en mm	109	120	136
effort maxi en kg	29	40	53
diam du câble en mm	8,3	11,5	16,3
rupture du câble en kg	4600	8480	15850
réf du câble (page 10)	1121AGI180	1121BGI180	1121CGI180
poids appareil nu en kg	7,5	16	27

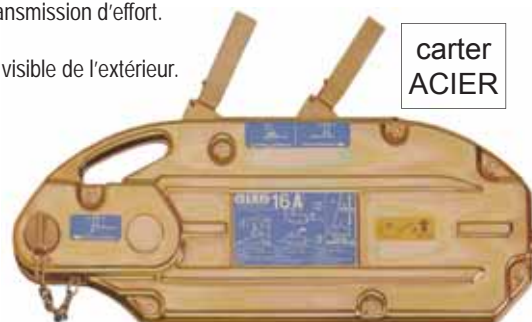

carter ACIER



Longueur du câble sur demande

Couronne-Câble SEULE réf. 6150	code 08AC	code 16AC	code 32AC
diam câble en mm	8,3	11,5	16,3

TIREUR À CÂBLE Carter Aluminium

CE RÉF 6180

Pour définir vos tireurs indiquer : la REFERENCE et le CODE

Utilisation en levage ou en traction indifféremment

PERMET UN CONTRÔLE PERMANENT DE LA CHARGE, EN MONTÉE COMME EN DESCENTE

HALTIR

Modèle 6180A
(800 kg)
sans poignée
de transport

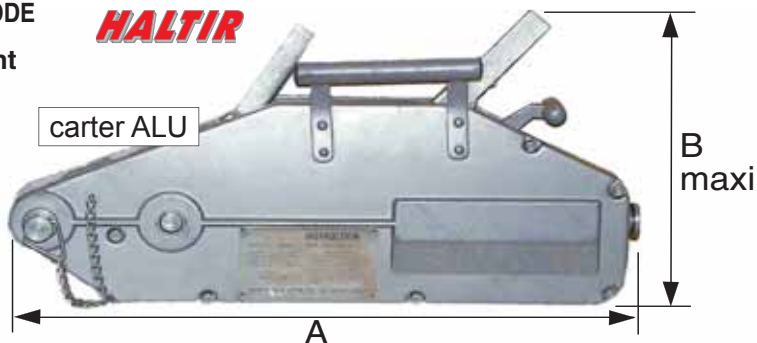

carter ALU

B maxi

CODE	A*	B	C
C.M.U en kg	800	1600	3200
A x B maxi en mm	426 X 235	545 X 280	660 X 325
épaisseur en mm	64	97	116
L maxi en mm	800	1200	1200
L mini en mm	800	800	800
diam du câble en mm	8,3	11,5	16,3
poids avec couronne 20m (kg)	15	27	50

* Non-équipé de poignée de transport

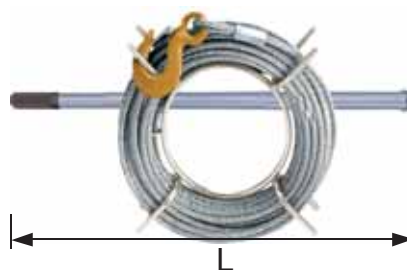

Chaque appareil est livré avec une couronne de 20 mètres SUR ENROULEUR

ÉQUILIBREUR DE CHARGE

CE RÉF 6300, 6301 et 6302

Détails des équilibreurs de charge en page 128

Nouveau!

de 1 à 90kg



MATÉRIELS

Pour définir vos treuils indiquer : la REFERENCE et le CODE

La fixation du treuil par trois points est indispensable ACIER ZINGUÉ BICHROMATÉ

CODE	TRACTION			
	B	C	D	E
type treuil	3N1	5N1	7N1	9N1
force maxi halage (kg)	470	596	723	894
rapport 1° vitesse	1/2,57	1/3,5	1/4,85	1/4,85
rapport 2° vitesse	-	-	-	-
treuils avec frein	non	non	non	non
L x H en mm	125x100	161x127	200x166	214x171
N en mm	90	99	100	120
Ø Tambour en mm	25	22	28	28
diam du câble en mm	3	5	5	6
capacité tambour en m	22m	17m	32m	21m
poids en kg	2	3	4,6	6

A CLIQUET ANTI-RETOUR permettant le débrayage de la bobine codes B, C, D, E

Utiliser UNIQUEMENT pour la manutention de charges mobiles par HALAGE !

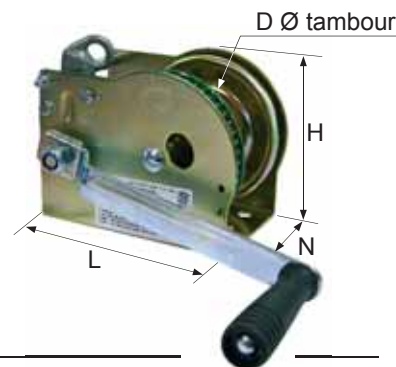

CODE	TRACTION		
	GA	HA	K
type treuil	12N2F	16N2F	25N3F
force maxi halage (kg)	1264	1556	2741
rapport 1° vitesse	1/4,85	1/4,85	1/4,25
rapport 2° vitesse	1/9,71	1/9,71	1/10,92
treuils avec frein	oui	oui	oui
L x H en mm	214x171	214x171	265x190
N en mm	120	120	163
Ø Tambour en mm	28	28	50
diam du câble en mm	7	7	8
capacité tambour en m	14m	14m	14m
poids en kg	7,5	7,8	13,1

A CLIQUET ANTI-RETOUR + FREIN MANUEL codes GA, HA, K

FREIN MANUEL

Utiliser UNIQUEMENT pour la manutention de charges mobiles par HALAGE !

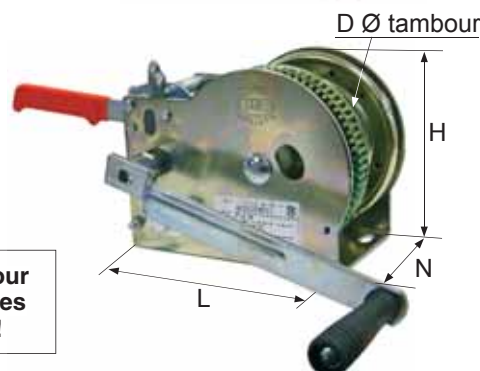

CODE	LEVAGE			
	X	XA	Y	Z
type treuil	4AFD	6AFD	8AFD	12AFD
charge maxi couche sup. (kg)	190	240	270	490
charge maxi couche inf. (kg)	340	500	650	900
capacité en charge roulante (kg)*	500	750	900	1500
rapport 1° vitesse	1/2,57	1/3,5	1/4,85	1/9,71
rapport 2° vitesse	-	-	-	-
treuils avec frein automatique	oui	oui	oui	oui
L x H en mm	128x96	161x128	200x167	214x170
N en mm	90,5	99	100	119,5
Ø Tambour en mm	40	45	54	63
diam du câble en mm	4	5	6	7
capacité tambour en m	10m	12m	19m	12m
poids en kg	2,7	3,7	5,5	7,4

* sur pente 30%

AUTO-FREINÉ codes X, XA, Y et Z force halage mini 10kg

AUTO-FREINÉ

Équipé d'un **AUTO-FREIN** de sécurité permettant de maintenir la charge sans action sur la manivelle. Équipé d'une **PROTECTION DE DENTURE** : sécurité accrue, mise en place facile, démontable pour maintenance. Traitement multicouche (zingage) de haute qualité : parfaite protection anti-corrosion.



TREUIL MANUEL DE LEVAGE AUTO-FREINÉ (inox)

Pour définir vos treuils indiquer : la REFERENCE et le CODE

La fixation du treuil par trois points est indispensable | Bâti nervuré ou renforcé

IMPORTANT : Pour leur bon fonctionnement, ces treuils ne doivent pas être utilisés avec une charge inférieure à 10 Kg

CODE	LEVAGE			
	G	H	I	J
type treuil	4AFID	6AFID	8AFID	12AFID
force maxi 1°couche (kg)	180	240	270	490
charge mini (kg)	10	10	10	10
rapport vitesse	1/2,57	1/3,5	1/4,85	1/9,71
L x H en mm	128 x 96	161 x 128	200 x 167	214 x 170
N en mm	90,5	99	100	119,5
Ø Tambour en mm	40	45	54	63
diam du câble en mm	4	5	6	7
capacité tambour en m	10	12	19	12
poids en kg	2,8	4,4	5,2	7,6



ACIER INOX 316 L

Sur simple demande, ces treuils peuvent être livrés avec câble

Équipé d'un **AUTO-FREIN** de sécurité permettant de maintenir la charge sans action sur la manivelle. Équipé d'une **PROTECTION DE DENTURE** : sécurité accrue, mise en place facile, démontable pour maintenance.

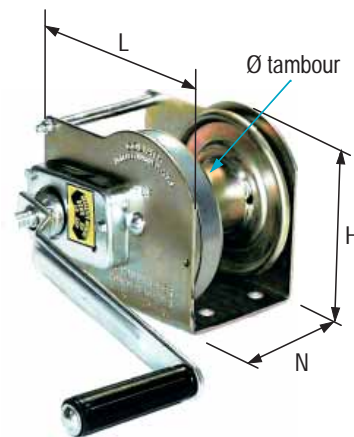

TREUIL MANUEL DE LEVAGE « COMPACT »

CE RÉF 6400

Pour définir vos treuils indiquer : la REFERENCE et le CODE

Treuil de levage robuste et compact pour charges jusqu'à 300 kg
Faible effort sur la manivelle (3 daN)
Idéal pour une course d'enroulement inférieure à 2 m.

CODE	CS100	CS200	CS300
Force maxi en kg	100	200	300
Ø câble en mm	3	3	4
Longueur câble	9m	4m	2m
L x H (mm)	123 x 109	123 x 109	123 x 109
N (mm)	91	91	91
Rapport de réduction	1/7	1/14	1/14
Poids en Kg	1,8	1,8	1,8

Frein permanent et cartérisation pour plus de sécurité

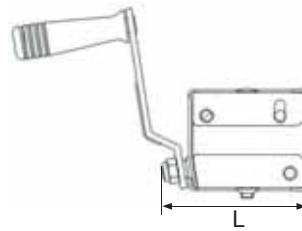

COMPACT et SILENCIEUX



Treuils livrés sans câble

Nouveau!

Sur demande : manivelle amovible

TREUIL DE TRACTION MANUEL à CLIQUET

CE RÉF 6402

Pour définir vos treuils indiquer : la REFERENCE et le CODE

CODE	C	D
Force maxi en kg	455	545
Ø câble en mm	4mm	5mm
Longueur maxi câble	30 m	20 m
Poids en Kg	2,9	2,9

Nouveau!

1er PRIX



Treuils livrés sans câble

TREUIL D'APPLIQUE À VIS SANS FIN et FREIN AUTOMATIQUE

CE RÉF 6411

Pour définir vos treuils indiquer : la REFERENCE et le CODE

Pour le levage de charges diverses

TREUIL AUTOMATIQUE ET IRRÉVERSIBLE

Tambour monté sur bague bronze auto lubrifiante

Bâti robuste en tôle acier

Treuils livrés sans câble

IMPORTANT : afin de ne pas déformer les treuils, il est recommandé d'intercaler des rondelles plates entre votre plan de fixation et la plaque du treuil

codes C, D, E
carter 4 faces
poignée à gauche

poignée repliable

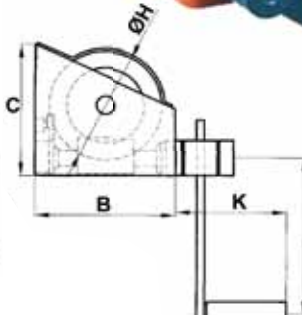
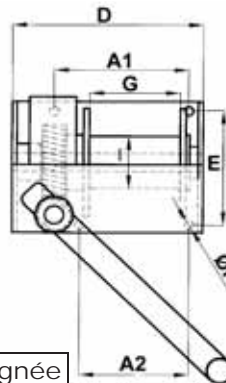

CODE	Carter 4 faces poignée à gauche			poignée à droite
	C	D	E	
C.M.U en kg*	250	500	1000	2000
longueur câble MAXI	20m	25m	35m	28m
diam câble (non livré)	6 mm	7 mm	9 mm	14m
A1 en mm	137	182	167	-
A2 en mm	100	130	165	-
B en mm	149	181	285	300
C en mm	148	181	300	350
D en mm	199	255	300	370
E en mm	117	140	248	230
F en mm	11	13	17	17
G en mm	95	142	178	230
H en mm	120	150	206	240
I en mm	58	72	100	140
J en mm	240	240	345	300
K en mm	180	180	190	300
poids treuil nu en kg	10	16	38	38

* directe, maxi, au tambour en 1ère couche

code G (2000 kg)
poignée à droite

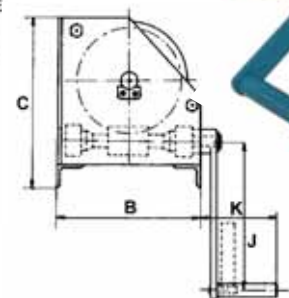
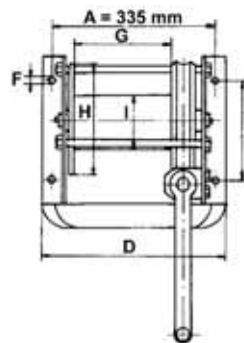

Poignée à droite

MATÉRIELS

Pour définir votre treuil électrique indiquer : la REFERENCE et le CODE

Conforme aux normes Européennes de Sécurité

Code C200, Usage : **bricolage, petits chantiers, rénovation**

CODE	C200	C600
C.M.U kg sur 1 brin / sur 2 brins	100 / 200	200 / 400
boîte à bouton basse tension	NON	NON
vitesse de levage en m/min 1 brin / 2 brins	8 / 4	8 / 4
longueur de câble 1 brin / 2 brins	12 / 6 m	12 / 6 m
Diamètre câble en mm	3 mm	4,5 mm
puissance moteur	450 W	1050 W
longueur x largeur x hauteur en mm	330x130x160	385x145x180
pois de l'ensemble en kg	11	18



Léger et mise en oeuvre rapide

Alimentation
moteur
220 V

Longueur de câble 12m (1 brin), 6m (2 brins)

TREUIL - ÉLÉVATEUR DE CHANTIER ÉLECTRIQUE

Pour définir votre treuils électriques indiquer : la REFERENCE et le CODE

Conforme aux normes Européennes de sécurité

CODE	A	B	C
C.M.U en kg	100	150	200
vitesse levage (m/min)	15	21	21
puissance moteur (CV)	0,3	0,65	0,75
tension d'alimentation	220V	220V	220V
Ø de câble (mm)	3	4	5
longueur de câble	16m	25m	25m
longueur en mm	375	415	690
largeur en mm	170	210	210
hauteur de mm	240	310	350
pois de l'ensemble (kg)	15	22	37

CODE	D	EA	F
C.M.U en kg	300	500	950
vitesse levage (m/min)	23	16	13,3
puissance moteur (CV)	1,45	2,2	2,2
tension d'alimentation	220V	220V	220/380V
Ø de câble (mm)	6	7	7
longueur de câble	25m	25m	25m
longueur en mm	660	920	920
largeur en mm	305	340	340
hauteur de mm	410	520	520
pois de l'ensemble (kg)	47	77	89



charge
de 100 kg
à 200 kg

code B
150kg

option potence
orientable
ASUP1

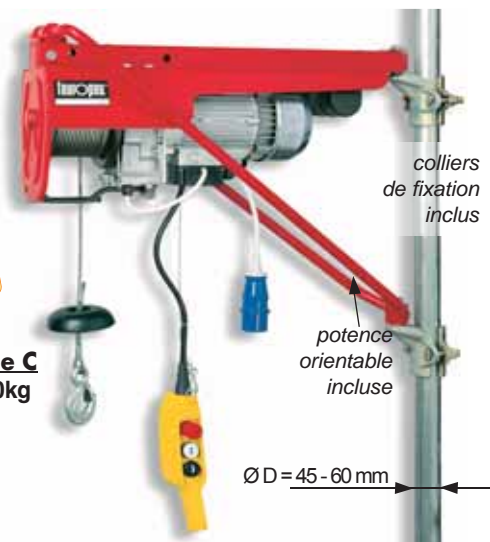

charge
de 300 kg
à 950 kg

code C
200kg

colliers
de fixation
inclus

potence
orientable
incluse

Ø D = 45 - 60 mm

CODE	OPTIONS
SUP2	chevalet p/treuil jusqu'à 300kg L.320 x l.140 x H.210cm
SUP3	chevalet p/treuil jusqu'à 500kg
ASUP1	potence orientable pour codes A et B
SUP5	potence orientable 2 poulies pour treuil au sol
SUP4	support au sol pour élévateur code C et D



chevalet

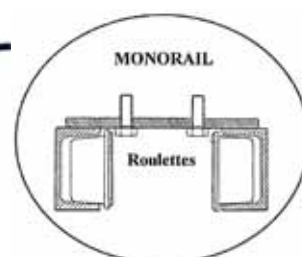

MONORAIL

Roulettes

FIXATION
pour
modèles
D, EA, F

TREUIL DE TRACTION ÉLECTRIQUE 12/24 VOLTS

CE RÉF 6535

Nouveau!

Pour définir vos treuils indiquer : la REFERENCE et le CODE

Nombreux domaines d'utilisation : marine, automobile, construction, etc.

Chaque treuil est livré avec le câblage nécessaire pour le branchement de la batterie, les accessoires de montage et le câble acier pré-enroulé avec crochet.

Treuils légers, compacts, robustes et de qualité

- Décrabotage manuel de la bobine pour déroulement rapide du câble
- Enroulement par commande à distance reliée au treuil par câble souple
- Frein automatique de retenue de charge

codes DV025
DV035
DV045



code DV060



code DV090



codes DV120 et DV150



Livrés avec télécommande à câble et boîtier relais

CODE (tension 12V)	DV02512	DV03512	DV04512	DV060L12	DV09012	DV12012	DV15012
CODE (tension 24V)	-	DV03524	DV04524	DV060L24	DV09024	DV12024	DV15024
Force maxi de traction en 1 brin sur la 1ère couche de câble (en kg)	1100	1500	2000	2700	4000	5400	6800
Tension moteur électrique	12V	12V / 24V	12V / 24V	12V / 24V	12V / 24V	12V / 24V	12V / 24V
Capacité câble	Longueur : 15M Diamètre : Ø4,8mm	15M Ø5,5mm	15M Ø6,4mm	30M Ø7mm	30M Ø8mm	38M Ø10mm	27M Ø11mm
Longueur (mm)	423	423	423	562	602	636	636
Largeur (mm)	227	227	227	159	159	215	215
Hauteur (mm)	153	153	153	294	181	232	232
Poids avec câble en kg	13,5	13,9	14,2	24	33	40	42

TREUIL DE CHANTIER ÉLECTRIQUE 220 VOLTS

CE RÉF 6537

Pour définir vos treuils électriques indiquer : la REFERENCE et le CODE

Utilisable en courant monophasé 220 V (tension d'alimentation)

Vitesse de levage : 20m/min

Modèle prévu pour installation au sol | Fin de course réglable

Conforme aux normes Européennes de sécurité

Longueur de câble : 80 mètres

CODE	A	B
C.M.U en kg	200	300
puissance du moteur	0,95 kW	1,9 kW
diamètre de câble (mm)	5	6
longueur (mm)	800	800
Largeur (mm)	300	300
Hauteur (mm)	300	360
poids de l'ensemble en kg	53	74



Livré avec commande à distance par boîte à boutons

ÉQUILIBREUR DE CHARGE 1 à 14 KG

CE RÉF 6300

Pour définir votre équilibre de charge indiquer : la REFERENCE et le CODE

Conçu pour équilibrer le poids d'outils et d'accessoires en chaîne de montage et sur des postes de travail individuels, dans des locaux professionnels, privés, de loisirs, etc...

Construction robuste, carter en aluminium | Limiteur de course réglable
Câble en acier inoxydable | Équipé d'un ressort de tambour inerte
Suspension sécurisée | Guide câble en matériau anti-friction
Capacité ajustable | Cosse polyamide

Système de sécurité anti-chute de charge en cas de rupture du ressort (pour modèle DC-FC-HC-JC-KC)

CODE	AA	A	B	AB	C
Capacité (kg)	0,4 - 1	1 - 2	2 - 3	1 - 2,5	2 - 4
Course (mm)	1600	1600	1600	2000	2000
Dimensions (mm)	282x109x55	282x109x55	282x109x55	365x146x88	365x146x88
Poids (kg)	0,57	0,6	0,74	1,65	1,9

CODE	D	E	F	G	H	J
Capacité (kg)	2 - 4	4 - 6	4 - 6	6 - 8	6 - 8	8 - 10
Course (mm)	2500	2000	2500	2000	2500	2500
Dimensions (mm)	381x180x98	365x146x88	381x180x98	365x146x88	381x180x98	381x180x98
Poids (kg)	3,14	1,98	3,3	2,28	3,36	3,43

CODE	K	DC	FC	HC	JC	KC
Capacité (kg)	10 - 14	2 - 4	4 - 6	6 - 8	8 - 10	10 - 14
Course (mm)	2500	2500	2500	2500	2500	2500
Dimensions (mm)	381x180x98	381x180x98	381x180x98	381x180x98	381x180x98	381x180x98
Poids (kg)	3,58	3,14	3,32	3,38	3,48	3,62

Nouveau!



à cliquet

codes
AB, C,
D, E,
F, G,
H, J, K

de 1
à 14kg

codes
DC, FC, HC,
JC, KC
(à cliquet)

codes
AA, A, B

ÉQUILIBREUR DE CHARGE 7 à 25 KG

CE RÉF 6301

Pour définir votre équilibre de charge indiquer : la REFERENCE et le CODE

Conçu pour équilibrer le poids d'outils et d'accessoires en chaîne de montage et sur des postes de travail individuels, dans des locaux professionnels, privés, de loisirs, etc...

Construction robuste, carter monobloc étanche en aluminium | Capacité réglable grâce à une vis sans fin
Câble en acier inoxydable | Limiteur de course réglable
Cosse polyamide | Équipé d'un ressort de tambour inerte
Suspension rotative par crochet de sécurité sur roulement à billes | Guide câble en matériau anti-friction

Système de sécurité anti-chute de charge en cas de rupture du ressort

Blocage de la charge à n'importe quelle hauteur

Tambour conique rotatif sur roulement à billes

CODE	A	B	C	D	E	F
Capacité (kg)	4 - 7	7 - 10	10 - 14	14 - 18	18 - 22	22 - 25
Course (mm)	2000	2000	2000	2000	2000	2000
Dimensions (mm)	551x196x140	551x196x140	551x196x140	551x196x140	551x196x140	551x196x140
Poids (kg)	4,94	5,3	5,67	6,26	5,89	6,53

Nouveau!

Suspension rotative par
crochet de sécurité

de 7
à 25kg



ÉQUILIBREUR DE CHARGE 15 à 90 KG

CE RÉF 6302

Pour définir votre équilibre de charge indiquer : la REFERENCE et le CODE

Conçu pour équilibrer le poids d'outils et d'accessoires en chaîne de montage et sur des postes de travail individuels, dans des locaux professionnels, privés, de loisirs, etc...

Construction robuste, carter monobloc étanche en aluminium | Capacité réglable grâce à une vis sans fin
Câble en acier inoxydable | Limiteur de course réglable
Cosse polyamide | Équipé d'un ressort de tambour inerte
Suspension rotative par crochet de sécurité sur roulement à billes | Guide câble en matériau anti-friction

CODE	A	B	C	D	E
Capacité (kg)	10 - 15	15 - 20	20 - 25	25 - 30	30 - 35
Course (mm)	2000	2000	2000	2000	2000
Dimensions (mm)	636x240x220	636x240x220	636x240x220	636x240x220	636x240x220
Poids (kg)	9,91	10,2	10,48	11,32	11,32

CODE	F	G	H	I	J
Capacité (kg)	35 - 45	45 - 55	55 - 65	65 - 75	75 - 90
Course (mm)	2000	2000	2000	2000	2000
Dimensions (mm)	636x240x220	636x240x220	636x240x220	636x240x220	636x240x256
Poids (kg)	12,21	12,21	13,06	13,86	16,84

Nouveau!

Suspension rotative par
crochet de sécurité

de 15
à 90kg



Système de sécurité anti-chute de charge en cas de rupture du ressort
Blocage de la charge à n'importe quelle hauteur
Tambour conique rotatif sur roulement à billes

Pour définir votre MUCK-TRUCK indiquer : la **REFERENCE** et le **CODE**
POUR LE TRANSPORT OU LE DÉBLAIEMENT DE MATÉRIAUX DIVERS

LE 4X4 POLYVALENT
ESSENCE OU ÉLECTRIQUE

Rapport **PRIX / EFFICACITÉ** incomparable, pour le transport ou le déblaiement de matériaux divers
Le **muck-truck** passe partout et se joue de tous les obstacles !

GAIN DE PRODUCTIVITÉ

- Rapide il permet de travailler toute une journée sans effort physique
- Avec une largeur de seulement 70 cm il passe par une porte standard
- Avec ses 4 roues motrices (choix de différents pneus possible), IL EST ABSOLUMENT TOUT TERRAIN !
- Sa conception le rend très facile à manier à vide comme en charge
- Rampe de chargement (en option)
- Capacité de charge égale à 3 brouettes classiques

ROBUSTESSE ET LONGÉVITÉ

- Conçu pour durer en usage intensif
- Boulonnerie & fixation Inox-Peinture époxy poudre
- Moteur HONDA 5.5 CV (garantie internationale)
- Pneus de haute qualité
- Garantie totale : 1 an



SANS ENTRETIEN SPÉCIFIQUE

- Transmission graissée à vie et sans aucune maintenance
- Réglage freins et courroie de transmission sans démontage
- Réglage moteur, bougie, filtre à air accessibles instantanément
- Changement de courroie effectué en 5 minutes chrono !

SIMPLE ET SÛR A UTILISER

- Dispositif de sécurité « Homme-Mort »
- 4 vitesses + Marche arrière pour un déplacement de 0,8 à 5,6 km/h
- Accélérateur au guidon = contrôle permanent et précis du régime moteur
- Répartition de charge parfaitement étudiée : basculement cuve facilité
- Aussi maniable en charge qu'à vide
- Transformation du mode Benne au mode plateau : en 30 secondes !

le **MUCK-TRUCK** est l'engin de manutention **indispensable** aux professionnels de la construction et démolition, loueurs de matériels, paysagistes, bricoleurs confirmés, agriculteurs...

code **4WD** Benne 250 Kg

4 vitesses avant,
1 marche arrière



code **MAX** Benne 365 Kg

3 vitesses avant,
1 marche arrière



code **ETRUCK** Benne 250 Kg

AVANTAGES : **Silencieux,
propre et non-polluant,
économique**



**MOTEUR
électrique**



CODE	4WD	MAX	ETRUCK
Capacité benne	0,6 m ³ ou 250 kg	365 kg	250 kg
Moteur	Honda GXV 160 5,5 cv	Honda GXV 160 5,5 cv	Batteries 4 x 12 Volts autonomie 4H en continu
Carburant	essence sans plomb	essence sans plomb	électrique
Transmission	4 vitesses avant, 1 marche arrière	3 vitesses avant, 1 marche arrière	contrôle vitesse au levier (avant/arrière)
Vitesse maxi	5,6 km/h	5,6 km/h	5,6 km/h
L x l x H (cm)	155 x 71 x 87	163 x 71 x 92	165 x 71 x 91
Indice sonore	79 db	79 db	< 5 db
Poids à vide (Kg)	92	130	-

En **OPTIONS**

Rampe de chargement



Plateau avec dossier



Ridelles



Chasse-neige plateau caoutchouc



Options	CODE
Plateau avec dossier	DP38
Ridelles	DP43
Rampe de chargement	DP47
Boule de remorquage	DP70
Chasse-neige (plat. caoutchouc)	DP71C

Pour définir votre chariot indiquer : la REFERENCE et le CODE

Finition époxy laqué bleu RAL 5005 , inox sur demande

Moyeu à roulements à rouleaux

2 roues pivotantes + 2 roues fixes,
bandage caoutchouc



CHARIOT PLATE-FORME

code A01 : 1100 x 450 mm
code A02 : 1250 x 600 mm



CHARIOT PLATE-FORME

code B01 : 1030 x 505 mm
code B02 : 1180 x 705 mm



CHARIOT À PLATEAUX

code C01 : 1030 x 500 mm
code C02 : 1180 x 600 mm



CHARIOT À PLATEAUX

code D01 : 970 x 505 mm
code D02 : 1120 x 705 mm



CHARIOT 1 RIDELLE

code E01 : 970 x 500 mm
code E02 : 1120 x 600 mm



CHARIOTS 2 RIDELLES

code F01 : 1030 x 500 mm
code F02 : 1180 x 600 mm



SERVANTE À PLATEAUX

code G01



SERVANTE À BACS

code H01

CODE	A01	A02	B01	B02	C01	C02	D01	D02	E01	E02	F01	F02	G01	H01
Charge maxi en kg	200	200	400	400	200	200	300	400	400	500	400	500	200	200
Charge étagère du haut en kg	-	-	-	-	80	80	120	120	-	-	-	-	-	-
diam de roues en mm	125	125	160	200	125	125	160	200	160	200	160	200	125	125
longueur extérieure en mm	1100	1250	1030	1180	1030	1180	970	1120	970	1120	1030	1180	1150	-
largeur extérieure en mm	450	600	505	705	500	600	505	705	500	600	500	600	-	-
hauteur hors tout en m	900	900	945	985	1010	1010	960	1000	950	990	950	990	1150	-
longueur utile en mm	850	1000	850	1000	850	1000	850	1000	850	1000	850	1000	600	600
largeur utile en mm	450	600	500	700	500	600	500	700	500	600	500	600	400	400
poids en kg	15	20	21	29	25	28	29	41	26	33	30	38	31	28

CHARIOT À DOSSIER FIXE et RABBATABLE

Pour définir votre chariot indiquer : la REFERENCE et le CODE

Construction robuste en tube d'acier de diam 30 mm mécano-soudé

Finition laqué rouge RAL 3000

Roulettes : 4 roulettes à bandage caoutchouc dur semi-élastique

2 fixes et 2 pivotantes et roulements à rouleaux

Plateau en contre-plaqué épaisseur 10 mm - Coins arrondis pour une sécurité accrue

Finition époxy bleu RAL 5005



codes K, L, M
DOSSIER FIXE
Dossier droit évitant
la déformation des colis
et cartons transportés



codes R, S, T
DOSSIER RABBATABLE
Dossier rabattable verrouillé
en position verticale

CODE	DOSSIER FIXE			DOSSIER RABBATABLE		
	K	L	M	R	S	T
Charge maxi en kg	250	350	350	250	300	300
longueur hors-tout en mm	1100	1300	1495	1020	1190	1405
largeur hors-tout en mm	450	600	700	480	635	7353
hauteur hors-tout en mm	905	950	950	840	885	885
longueur utile en mm	865	1060	1260	895	1055	1265
largeur utile en mm	450	600	700	450	600	700
hauteur utile en mm	720	720	720	660	665	665
hauteur hors-tout replié en mm	-	-	-	300	345	345
diam de roue en mm	125	160	160	100	125	125
poids en kg	15	22	26	15	22	25

Pour définir votre diable ou porte-panneaux indiquer : la REFERENCE et le CODE

Roues à bandage caoutchouc, pleines ou gonflables, moyeu à roulement à rouleaux

Finition époxy laqué

Nouveau!



charge 75 kg

DIABLE ÉLEVATEUR «TILLER»

Charge maxi : 75kg
Élévation maxi : 1000mm

voir détail page ...

Nouveau!

charge 250 kg

pelle rabattable



code FRP

PELLE FIXE + RABATTABLE

Largeur x hauteur : 560 x 1120 mm

Roues pleines

charge 200 kg



code F

TOUT TERRAIN

PELLE FIXE

Largeur x hauteur : 560 x 1190 mm

Pelle fixe : 410 x 160 mm

Roues gonflables

charge 200 kg

pelle rabattable



code FR

STANDARD

PELLE FIXE + RABATTABLE

Largeur x hauteur : 560 x 1190 mm

Pelle rabattable : 490 x 335 mm

Roues gonflables

250 kg roues pleines, pelle fixe et rabattable

200 kg roues gonflables, pelle fixe

200 kg roues gonflables, pelle fixe et rabattable

Élévateur 75kg «Tiller»

CODE	FRP	F	FR	E
Charge maxi (kg)	250	200	200	75
Largeur hors-tout (mm)	560	560	490	520
Hauteur hors-tout (mm)	1120	1190	1110	1550
Diamètre de roues (mm)	250	245	200	280 x 80
Type roues / Dimensions (mm)	pleines	260 x 85	260 x 85	pneumatiques
Poids (Kg)	16	11	12,5	42

TRANSPORT 2 BOUTEILLES en acier de 40/50 litres, diam 204/229 mm



code FL1
(bandage caoutchouc)
code FL2
(roues gonflables)

charge 150 kg



code FL11
(bandage caoutchouc)
code FL12
(roues gonflables)

charge 150 kg

roue d'appui 200 x 50 mm

Nouveau!



DIABLE ÉLEVATEUR

Levée par treuil manuel

Longueur plateau : 400 mm

charge 100 kg

Levée mini-maxi : 30-1020 mm

CODE	FL1	FL2	FL11	FL12	E
Charge maxi en kg	150	150	150	150	100
Largeur hors-tout en mm	830	830	830	830	540
Hauteur hors-tout en mm	1300	1300	1300	1300	1460
Diamètre de roues en mm	400	400	400	400	-
Bandage caoutchouc en mm	400 x 80	-	400 x 80	-	-
Roues gonflables en mm	-	400 x 100	-	400 x 100	-
Poids en Kg	33	23	38	28	39

Pour définir votre table élévatrice indiquer : la REFERENCE et le CODE

Commande de descente manuelle par poignée située sur l'arceau
2 roues fixes et 2 roues pivotantes avec frein

Vérin hydraulique simple-effet avec limiteur de pression

Tringlerie de commande en acier zingué

Peinture glycéro rouge-orangée

Nouveau!

commande de levage
par pédale

sécurité
anti-chute

charge
150 kg



réf. 6933A

charge
300 kg



réf. 6933B

charge
350 kg



réf. 6933C

charge
500 kg



réf. 6932C

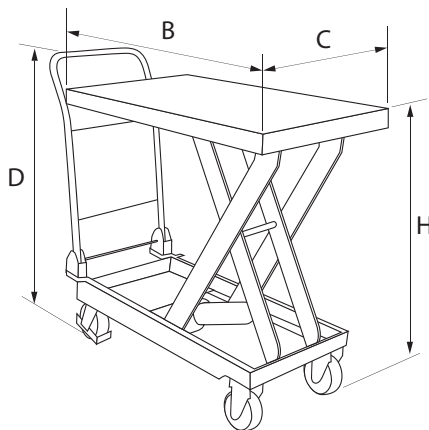

charge
750 kg



réf. 6933E

MATÉRIELS

	réf. 6932
CODE	C
Capacité en kg	500
B x C en mm	815 x 500
D en mm	1120
H hauteur levage mini / maxi en mm	285 / 900
poids en kg	82

réf. 6933			
A	B	C	E
150	300	350	750
700 x 450	850 x 500	910 x 500	1000 x 510
965	1240	1300	990
220 / 720	290 / 880	380 / 1300	440 / 900
32	75	125	110



LES POULIES

DÉSIGNATIONS	RÉFÉRENCES	PAGES
AXE À BAGUE EN ACIER CÉMENTÉ POUR RÉA.....	7541.....	139
MOUFLE À CORDE «LYONNAISE»	7040.....	135
MOUFLE FIXE À CÂBLE À 2 RÉAS.....	7150.....	137
MOUFLE FIXE À CÂBLE POUR BÂTIMENT/TP.....	7130.....	137
MOUFLE OUVRANT À CÂBLE	7120.....	136
MOUFLE OUVRANT À CÂBLE À 2 RÉAS	7160.....	137
POULIE CISEAU À CÂBLE OUVRANTE	7075.....	136
POULIE À CHAPE SIMPLE À CORDE ET À CÂBLE.....	7060.....	135
POULIE DE BÂTIMENT et ENTREPRENEUR.....	7010.....	134
POULIE ET MOUFLE À CORDE	7050.....	135
POULIE OUVRANTE RENFORCÉE À CÂBLE	7092.....	136
RÉA À CORDE SÉRIE LÉGÈRE / SÉRIE FORTE (FONTE).....	7503 et 7500.....	138
RÉA À CÂBLE POUR BÂTIMENT/TP.....	7530.....	138
RÉA À CÂBLE POUR LEVAGEUR ET MARINE.....	7510.....	138
RÉA POUR CÂBLE (ACIER OU FONTE).....	7535 et 7540	139

IMPORTANT !!!

La notice d'emploi jointe au matériel doit être mise à la disposition de l'utilisateur final qui doit en prendre connaissance avant la mise en service

Informations techniques et consignes de sécurité en tête de catalogue pages 3 à 5

LES CARACTÉRISTIQUES DE NOS PRODUITS SONT PUBLIÉES À TITRE INDICATIF ET SUSCEPTIBLES DE MODIFICATIONS SANS PRÉAVIS

Pour définir vos poulies indiquer : la REFERENCE, et le CODE

Grand crochet de suspente à linguet de sécurité s'adaptant directement sur les tubes d'échafaudage

Blocage automatique assurant une sécurité à la montée comme à la descente

POULIE CLIC

au crochet CMU 160 kg

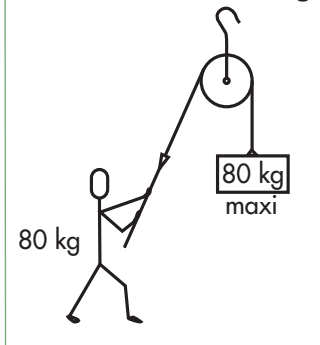

POULIE CLIC
Utilisable pour hisser et descendre tous types de matériaux de construction, éléments d'échafaudage, etc...
Munie d'un astucieux système d'encliquetage permettant de se reprendre au cours de la montée

Poulie CLIC code A

RÉA POLYAMIDE grand diamètre :
meilleure adhérence de la corde
Finition zinguée-bichromatée



PouLISTOP code GC

RÉA FONTE
Finition peinture



	POULIE CLIC Réa Polyamide	POULISTOP Réa Fonte
CODE	A	GC
C.M.U en kg	80	40
diam extérieur du réa en mm	200	250
diam mini/maxi de la corde en mm	20/30	20/22
H en mm	430	465
L en mm	235	255
K épaisseur hors-tout en mm	70	70
poids en kg	3,5	6,8

Corde à poulie avec crochet
réf 3501 page 24



MODÈLE « ENTREPRENEUR »

Très légère, appréciée des monteurs de charpente

Finition : Zingué-bichromaté

RÉA POLYAMIDE

CODE	E20
C.M.U en kg	40
L diam extérieur du réa en mm	200
diam mini/maxi de la corde en mm	22/30
H en mm	370
K épaisseur en mm	68
poids en kg	1,6

Grand crochet de suspente à linguet de sécurité, s'adaptant directement sur les tubes d'échafaudage de Ø 50-60 mm.

K = épaisseur



Corde à poulie avec crochet
réf 3501 page 24



POULIES

MOUFLE À CORDE « LYONNAISE » 2/3 RÉAS

CE RÉF 7040

Pour définir vos moufles indiquer : la REFERENCE et le CODE

Crochet en acier estampé à linguet | Finition : Zingué-bichromaté

Réas en polyamide | Sur demande : 1250 et 2000 kg

2 RÉAS - Vendue par paire : 1 sans ringot , 1 avec ringot

CODE	A	B
C.M.U en levage sur 2 brins en kg	160	320
diam extérieur des réas en mm	40	50
diam mini/maxi de la corde en mm	8/10	10/12
H en mm	182	212
K en mm	45	57
poids de la paire en kg	0,9	1,8

2 RÉAS



3 RÉAS - Vendue par paire : 1 sans ringot , 1 avec ringot

CODE	E	F	G
C.M.U en levage sur 2 brins en kg	125	250	500
diam extérieur des réas en mm	32	40	50
diam mini/maxi de la corde en mm	6/8	8/10	10/12
H en mm	147	188	211
K en mm	47	59	74
poids de la paire en kg	0,7	1,3	2,4

3 RÉAS



POULIE / MOUFLE À CORDE

CE RÉF 7050

Pour définir vos poulies indiquer : la REFERENCE et le CODE

Haut de gamme des moufles pour corde : SERVICE INTENSIF

Finition : Zingué-bichromaté | Réa fonte bagué bronze

CODE poulies non ouvrantes	A	B	C
CODE poulies ouvrantes	AO	BO	-
C.M.U en levage sur 2 brins en kg	250	500	1000
diam extérieur du réa en mm	80	95	145
diam mini/maxi de la corde en mm	16/18	18/20	22/25
H en mm	220	290	425
K en mm	54	72	98
poids en kg	1,6	2,5	5

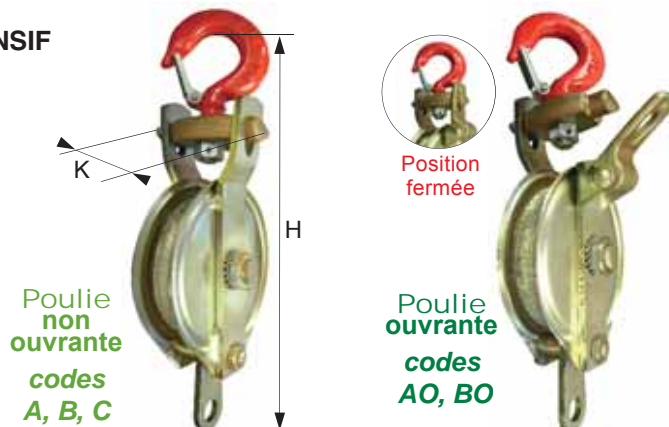

POULIE À CHAPE SIMPLE À CORDE et À CÂBLE

CE RÉF 7060

Pour définir vos poulies indiquer : la REFERENCE, et le CODE

Finition : Zingué-bichromaté

Crochet en acier allié avec linguet

Construction simple et robuste

POULIE À CORDE AVEC RÉA NYLON

CODE	0NY	ANY	BNY	CNY	DNY
C.M.U en levage sur 2 brins en kg	150	250	500	1000	1500
diam du réa en mm	60	80	95	145	160
diam corde en mm	12/14	16/18	20/22	24/26	28/30
Poids en kg	0,36	0,63	0,82	1,4	1,78

POULIE À CÂBLE AVEC RÉA BAGUÉ-BRONZE

CODE	EBR	GBR	HBR	IBR
C.M.U en levage sur 2 brins en kg	250	500	1000	2000
diam du réa en mm	80	100	150	200
diam câble en mm	6	8/10	10/12	14/16
Poids en kg	1,19	1,9	2,1	4,59

POULIE À CORDE

POULIE À CÂBLE



AVEC RÉA
NYLON

AVEC RÉA
BAGUÉ-BRONZE

POULIES

POULIE-CISEAU À CÂBLE OUVRANTE

CE RÉF 7075

Pour définir vos poulies indiquer : la REFERENCE et le CODE

Finition : Zinguée-bichromatée

Réa en acier bagué bronze

conception simple et économique

K = épaisseur

POIDS TRÈS FAIBLE
Rangement dans un coffre à outils

CODE	A	B	C	D
C.M.U en kg	1600	3200	5000	8000
diam extérieur du réa en mm	100	160	200	250
diam maxi câble en mm	10	11/13	14/17	18
H en mm	185	245	315	410
K en mm	55	75	95	120
poids en kg	2,2	4	8,1	19,4



POULIE OUVRANTE RENFORCÉE À CÂBLE

CE RÉF 7092

Pour définir vos poulies indiquer : la REFERENCE, et le CODE

Légèreté avec un coefficient d'utilisation minimum de 4

Finition : Zingué-bichromaté ou peinture jaune

Réa acier sur bague autolubrifiante

Poulie robuste pour travaux durs.
La mise en place du câble
« poulie suspendue » est possible.

Ouverture en déverrouillant l'axe
impérdaible et en tournant la
flasque sur l'axe du réa.



CHAÎNE DE SÉCURITÉ
sur axe impérdaible



CODE	ABR	BBR	CBR	DBR	EBR	FBR	GBR	HBR	IBR	JBR
C.M.U en levage/2 brins en tonnes	1	2	3	4	5	5	8	8	12,5	12,5
diamètre du réa	80	80	110	110	110	150	150	200	150	200
épaisseur en mm	50	65	82	82	82	82	105	105	145	145
épaisseur poulie en mm	86	86	120	120	120	160	160	210	160	210
diam du câble en mm	8	9-11	12-16	12-16	12-16	16-20	16-20	20-22	20-24	24-28
Poids en kg	2,5	3,5	7,8	8	8	10,1	17,5	22	25	29

MOUFLE OUVRANTE À CÂBLE

CE RÉF 7120

Pour définir vos moufles indiquer : la REFERENCE, et le CODE

Permet la mise en place du câble, poulie suspendue

Présentation bichromatée

Réas en acier bagué bronze

OUVERTURE À UNE CHARNIÈRE
avec verrouillage de sécurité

CODE	BBR	CBR	DBR	EBR	FBR
C.M.U en levage/2 ou 3 brins en kg	630	1000	2000	3000	5000
diam extérieur du réa en mm	100	100	150	200	250
diam mini/maxi câble en mm	7/8	7/8	10/12	13/15	16/18
H en mm	293	360	425	530	615
L en mm	106	105	155	205	255
K en mm	59	80	102	125	145
poids en kg	2,5	3,6	7	15,2	20

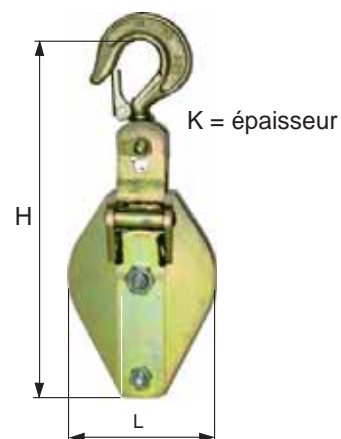

MOUFLE FIXE À CÂBLE pour BÂTIMENT/TP

CE RÉF 7130

Pour définir vos moufles indiquer : la REFERENCE et le CODE

Rapport d'enroulement R=22 pour un câble au coefficient 6

Le ringot permet le mouflage

Levage BÂTIMENT et TP

Présentation bichromatée jusqu'au code CRO

RAPPORT 22

CODE	ARO	BRO	CRO	DRO
C.M.U en kg	1000	2000	4000	8000
diam extérieur du réa en mm	160	224	336	420
diam du réa à fond de gorge en mm	140	200	286	355
diam maxi câble en mm	5,5/6,3	8/9,5	10/12	16/18
H en mm	365	485	665	823
L en mm	166	233	345	430
K en mm	75	95	130	160
poids en kg	5	10	25	45

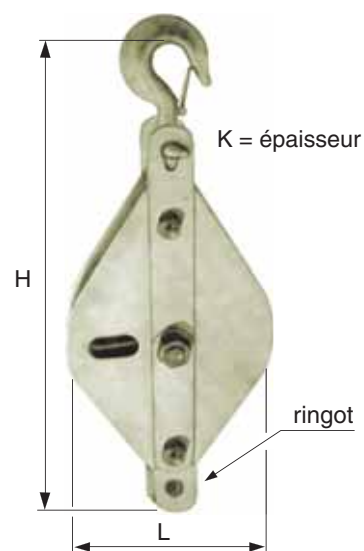

MOUFLE FIXE À CÂBLE à 2 RÉAS

CE RÉF 7150

Pour définir vos moufles indiquer : la REFERENCE, et le CODE

Finition : zingué-bichromaté

Réas acier bagué-bronze

Construction robuste, très rigide,
avec traverse estampée

CODE	ABR	BBR	CBR	DBR
C.M.U (en levage 4/5 brins) en kg	1000	3000	5000	8000
diam extérieur du réa en mm	110	160	200	250
diam mini/maxi câble en mm	6/8	10/12	12/14	16/18
H en mm	310	460	530	660
L en mm	105	160	210	260
K en mm	80	125	140	155
poids en kg	4,7	12	17,5	34

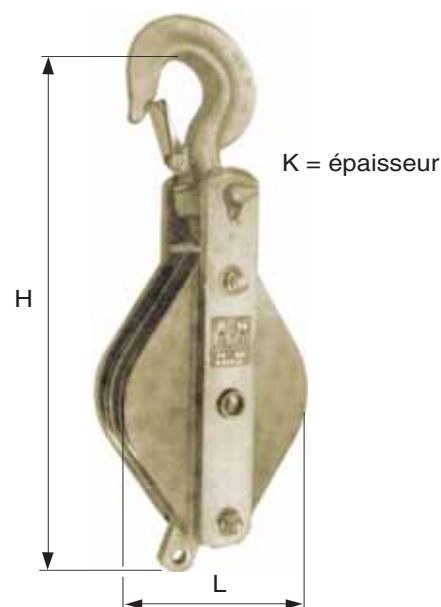

MOUFLE OUVRANTE À CÂBLE à 2 RÉAS

CE RÉF 7160

Pour définir vos moufles indiquer : la REFERENCE et le CODE

Construction robuste, très rigide, avec traverse estampée pour suspente émerillon

Finition : zingué-bichromaté

Réas en acier bagué-bronze

Ouverture par 2 charnières
permettant l'ouverture totale

CODE	ABR	CBR	DBR	EBR
C.M.U (en levage 4/5 brins) en kg	1000	2000	3000	5000
diam extérieur du réa en mm	100	150	200	250
diam mini/maxi câble en mm	8-10	10-12	13-15	16-18
Poids en kg	5	9,1	12	22



RÉA FONTE À CORDE « SÉRIE FORTE »

CE RÉF 7500

Pour définir vos réas indiquer : la REFERENCE, et le CODE

Pour levage de charges importantes avec corde synthétique

CODE	A	B	C	D
diam E en mm	80	100	160	200
diam F en mm	63	80	131	161
diam corde mini/maxi en mm	15/17	17/19	23/25	32/34
J en mm	21	27	33	43
L en mm	22	28,5	34,5	45
M en mm	21	28	45	45
O en mm	15	22	30	30
C.M.U maxi en kg	400	630	1250	2000
poids en kg	0,3	0,65	1,4	2,9

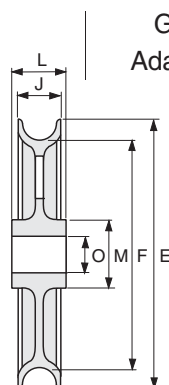

Graisseur type hydraulique sur moyeu
Adaptable sur axes réf. 7541 (page 139)

Finition : zingué-bichromaté

SÉRIE FORTE



RÉA À CORDE « SÉRIE LÉGÈRE »

CE RÉF 7503

Pour définir vos galets indiquer : la REFERENCE et le CODE

CODE	POLYAMIDE			FONTE
	A	B	C	D
diam E en mm	32	40	50	63
diam F en mm	25	32	40	54
diam câble mini/maxi	6/8	8/10	10/12	15/17
J en mm	9,5	12	14,6	17,5
L en mm	9,8	12,4	15,1	17,5
O en mm	6,3	8,3	10,3	12,3
C.M.U maxi en kg	63	100	160	250
poids en kg	0,005	0,01	0,02	0,2

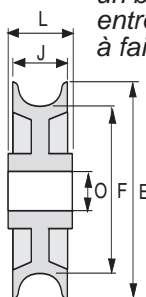

Galets destinés à tourner sur un boulon standard ou une entretoise - Usage courant à faible rotation



Codes A, B, C
Réa polyamide



Code D
Réa fonte alésée

RÉA À CÂBLE pour LEVAGEUR et MARINE

CE RÉF 7510

Pour définir vos réas indiquer : la REFERENCE et le CODE

Dérivés de l'ancienne norme marine J-33470 - En acier coulé ou en acier embouti

Caractérisé par une gorge plus large que nécessaire pour câble courant à la charge normale

CODE en acier usiné	AAU	BAU	CAU	DAU
CODE en acier bagué bronze	ABR	BBR	CBR	DBR
CODE en acier sur roulements	-	BRO	CRO	DRO
diam E en mm	100	160	200	250
diam F en mm	86	140	172	212
diam câble mini/maxi en mm	7/8	10/11,5	13/15	17/19
J en mm	13,5	20,5	24	32
L en mm	15	34,5	46,5	54,2
O acier usiné N7 en mm	24	37	37	62
O acier bagué bronze E11 en mm	18	30	30	52
O acier sur roulements en mm	-	30	30	25
C.M.U maxi en kg	800	2000	3200	5000
poids en kg	0,6	1,3	2,2	4,4

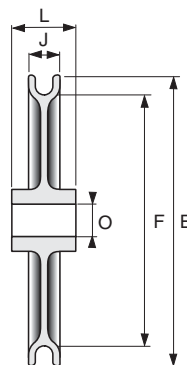

Couramment utilisés sur moufles des standards internationaux

RÉA À CÂBLE pour BÂTIMENT/TP (rapport d'enroulement 22)

CE RÉF 7530

Pour définir vos réas indiquer : la REFERENCE, et le CODE

CODE en acier usiné	AAU	BAU	CAU
CODE en acier bagué bronze	-	BBR	CBR
CODE en acier sur roulements	ARO	BRO	CRO
diam E en mm	112	160	224
diam F en mm	100	140	200
diam câble mini/maxi en mm	4/4,5	5,5/6,3	8/9,5
J en mm	15	26,5	31,5
L en mm	17	28	34
O acier usiné N7 en mm	37	37	52
O acier bagué bronze E11 en mm	-	30	35
O acier sur roulements en mm	12	12	20
C.M.U maxi en kg	500	1000	2000
poids en kg	0,5	1,2	2,1

Rapport d'enroulement R=22 imposé : décret du 8/1/65
Levage dans le bâtiment/TP avec un câble de coef. 6

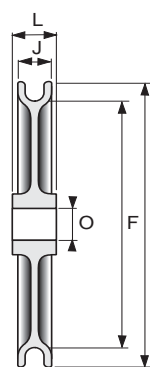

RAPPORT D'ENROULEMENT 22*

* Un rapport d'enroulement élevé augmente la durée de vie du câble



RÉA pour CÂBLE (ACIER)

CE RÉF 7535

Pour définir vos réas indiquer : la REFERENCE, et le CODE
Réa acier bagué bronze «autolubrifiant» ou sur roulement

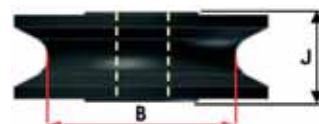

RÉA EN ACIER BAGUÉ BRONZE

CODE	ABR	BBR	CBR	EBR	FBR	HBR	IBR	JBR	MBR	PBR
CMU en kg	400	400	1000	1000	1600	1500	2000	2000	3400	4000
pour câble (Ø mm)	4	5	5-8	6	8-10	7-8	9-10	12-14	18-20	18
diam F en mm	60	80	80	100	100	120	150	150	200	250
B en mm	50	70	65	85	86	105	120	125	160	210
J en mm	10	12	22	16	25	18	25	30	35	35
O «Alesage» en mm	10	12	16	16	16	18	20	20	35	35
poids en kg	0,13	0,28	0,64	0,67	0,64	0,79	1,42	1,27	3	4,2

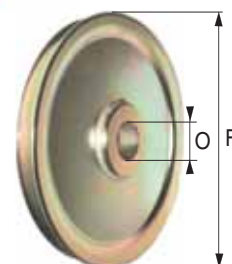

RÉA EN ACIER SUR ROULEMENT

CODE	ARO	BRO	CRO	DRO	ERO	FRO	GRO	HRO	IRO	JRO
CMU en kg	400	400	1000	1000	2000	1000	3000	3000	3000	4000
pour câble (Ø mm)	4	5	10	6	14	7-8	9-10	14-16	11-12	13-14
diam F en mm	60	80	80	100	110	120	150	150	200	250
B en mm	50	70	63	85	95	105	120	125	170	210
J en mm	10	12	28	16	30	18	34	32	36,5	49
O «Alesage» en mm	12	12	20	20	20	25	30	20	35	40
poids en kg	0,13	0,28	0,62	0,67	1,25	1,42	1,6	1,27	3,1	12

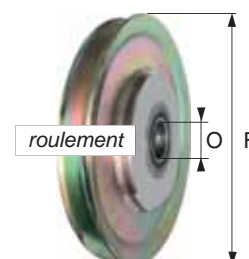

RÉA pour CÂBLE (FONTE)

CE RÉF 7540

Pour définir vos réas indiquer : la REFERENCE et le CODE

Caractérisé par une gorge guide câble qui autorise une légère déflexion du câble sans usure anormale de la gorge. En acier embouti ou en fonte bagué bronze pour vitesses lentes ou roulements pour vitesses plus élevées.

Finition zinguée bichromatée

RÉA EN FONTE ALÉSÉE

CODE	AFO	BFO	CFO
diam F en mm	80	100	150
pour câble Ø (mm)	5	8	12
J en mm	21	27,5	32
O en mm	15	22	30
poids en kg	0,32	0,65	1,4

modèle en fonte alésée

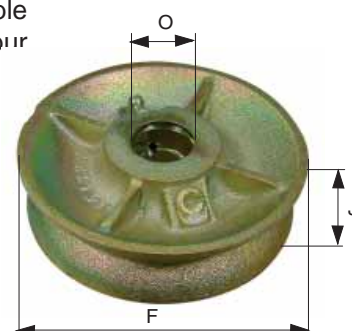

RÉA sur Roulement

CODE	BRO	CRO *	DRO *	ERO
diam F en mm	100	160	200	255
pour câble Ø (mm)	8-9	10-12	13-15	16-18
J en mm	27,5	32	43,5	51,5
O en mm	22	30	30	25
poids en kg	0,65	1,4	3	4,6

* modèles en acier

modèles sur roulement



code BRO (fonte)



code ERO (fonte)



codes CRO, DRO (acier)

AXE DE RÉA

CE RÉF 7541

Pour définir vos réas indiquer : la REFERENCE et le CODE

Permet le montage des réas de diamètre correspondant, en fonte ou acier bagué-bronze

CODE	A	B	C	D	E
Ø réas mm	80	100	160	200	250
O en mm	15	22	30	30	52
U en mm	12	12	16	16	20
X en mm	52,5	58,5	88	100	119
W en mm	29	37,5	54	66	79
V en mm	22,5	29,5	35,5	47,5	55,5
poids en kg	0,076	0,129	-	-	-

Axes avec bague en acier cémenté trempé, inusables

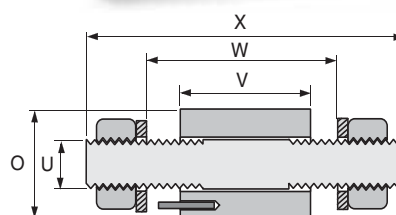

ÉQUIPEMENTS DE PROTECTION INDIVIDUELLE (E.P.I.)

NORMES DE SECURITE ANTICHUTE DE PERSONNES INTERVENANT EN HAUTEUR

> **RAPPEL** La législation européenne précise que tout employeur de personnel intervenant à plus de 3 mètres de haut, doit s'assurer de la mise en place d'un système de protection contre les chutes. Cette règle concerne notamment les travaux sur toits, échelles, échafaudage, nacelles, etc....

> LE RÔLE DES PRINCIPAUX ENSEMBLES D'E.P.I.

1- Limiter le déplacement du travailleur afin de lui éviter de se retrouver en situation de chute

Ensemble généralement constitué de : 1 pt d'ancrage + connecteur + 1 longe 2m + connecteur + 1 harnais 1 pt dorsal

2- Autoriser le déplacement du travailleur dans une zone d'intervention où le risque de chute est présent, dans ce cas il faut limiter les effets à un impact de 600 kg sur le corps humain.

Ensemble généralement constitué de : 1 pt d'ancrage + 1 connecteur + 1 ligne de vie (verticale en corde ou en câble) + 1 système antichute coulissant/autobloquant sur la ligne de vie + 1 longe de sécurité avec connecteurs + harnais un point dorsal et un point sternal.

> LA COMPOSITION DES PRINCIPAUX ENSEMBLES D'E.P.I.

- **Un point d'ancrage résistant à une traction mini de 15 kN peut être :**
 - Un anneau scellé ou vissé sur mur sol ou plafond ou souder sur poutrelle.
 - Une sangle, câble, ou corde « cravatant un poteau, pilier ou poutrelle » sous réserve que cette « cravate » soit limitée au maximum en débattement et rigoureusement prisonnière.
- **Un système de liaison :** Longe (en corde ou en sangle) réglage ou non, avec absorbeur d'énergie ou non + connecteurs
- **Un système de préhension du corps : Le Harnais :** 1 point dorsal + sous fessière ou non ou 1 point dorsal+sternal+ sous fessière ou 1 point dorsal + sternal + sous fessière + ceinture lombaire à deux points latéraux pour maintien au travail en sustentation ; Ces harnais sont généralement réglables pour s'adapter aux différentes morphologies.

IMPORTANT TOUS LES COMPOSANTS DE CES E.P.I DOIVENT ETRE CONFORMES AUX NORMES ET REVÊTIR UN MARQUAGE DU TYPE : **CE - EN+numéro - Date de fabrication - Nom du fabricant - N° de série**

> LE CODE DU TRAVAIL

Art. R233-1 Le chef d'établissement doit mettre à la disposition des travailleurs les équipements de travail et de protection individuelle (E.P.I.) nécessaires, appropriés au travail à réaliser, en vue de préserver leur santé et leur sécurité.

A cet effet, les équipements doivent être choisis en fonction des conditions et des caractéristiques particulières du travail.

En cas de mesures prises insuffisantes pour assurer la sécurité et préserver la santé des travailleurs, le chef d'établissement doit prendre d'autres mesures nécessaires, en agissant sur l'installation des équipements de travail, l'organisation ou les procédés de travail.

Art. R233-42-2 Le chef d'établissement doit procéder ou faire procéder à des VERIFICATIONS GENERALES PERIODIQUES afin que soit décelée toute défectuosité susceptible d'être à l'origine de situations dangereuses .

Arrêté du 19 mars 1993 fixe la liste des E.P.I devant faire l'objet des VERIFICATIONS GENERALES PERIODIQUES prévues à l'article R. 233-42-2 du code du travail

Sans préjudice de la vérification à chaque utilisation du maintien en état de conformité, les E.P.I., en service ou en stock, doivent avoir fait l'objet, **depuis moins de douze mois au moment de leur utilisation (mise en service)**, de la VERIFICATION GENERALE PERIODIQUE prévue à l'article R.233-42-2 du code du travail:

La vérification périodique a pour objet de s'assurer du bon état des E.P.I. en service et en stock ; elle concerne en particulier l'état général des coutures et des modes de fixation des systèmes de protection individuelle contre les chutes de hauteur.

Décret n°2004-924 du 1^{er} sept. 2004 relatif à l'utilisation des équipements de travail mis à disposition pour des travaux temporaires en hauteur et modifiant le code du travail

- Vu les directives 92/57/CEE et 2001/45/CE concernant les prescriptions minimales de sécurité et de santé à mettre en œuvre sur les chantiers temporaires et mobiles, pour l'utilisation par les travailleurs d'équipements de travail ;

- Vu le décret n°65-48 concernant les mesures particulières de protection et de salubrité applicables aux établissements dont le personnel exécute des travaux du bâtiment, des travaux publics et tous autres travaux concernant les immeubles ;

- Vu les décrets n°81-183 et 95-607 fixant la liste des prescriptions réglementaires que doivent respecter les travailleurs indépendants ainsi que les employeurs lorsqu'ils exercent directement une activité sur un chantier du bâtiment ou de génie civil.

> LES NORMES EN VIGUEUR

EN 353-2 / 360 : Antichute mobile et à rappel automatique

EN 354 / 355 / 358 : Absorbeur d'énergie, ceinture, longe de maintien au travail et de sécurité

EN 361 : Harnais de sécurité antichute

EN 362 : Connecteurs (Mousquetons et autres accessoires métalliques)

EN 795 : Points d'ancrages (lignes de vie)

Nous sommes en possession de ces normes également consultables sur les sites officiels dédiés à la sécurité et à la prévention des risques professionnels (CRAM, INRS), au code du travail sur www.legifrance.gouv.fr ou www.afnor.fr (AFNOR).



Équipement de
Protection
Individuelle

MATÉRIELS de SÉCURITÉ

DÉSIGNATIONS	RÉFÉRENCES	PAGES
ABSORBEUR D'ÉNERGIE	3617	148
BARRE D'EMBRASURE (SYSTÈME D'ANCRAGE).....	3618	152
BAUDRIER POSITION ASSISE	3616	147
CEINTURE DE MAINTIEN AU TRAVAIL	3616	147
CONNECTION AUX ANCRAGES	3616	152
CROCHETS ET MOUSQUETONS	5266	149
FILET DE PROTECTION	4410	153
HARNAIS DE SÉCURITÉ	3616	144 à 147
KIT HARNAIS « ANTICHUTE »	3616	147
LIGNE DE VIE NORME NFE 795	3600	142
LIGNE DE VIE : POINTS D'ACCROCHAGE ET COMPOSANTS.....	3600	143
LIGNE DE VIE EN CORDAGE ET SANGLE	3616	144
LONGE DE SÉCURITÉ ET DE MAINTIEN AU TRAVAIL.....	3617	148 et 149
MAILLON RAPIDE HOMOLOGUÉ E.P.I.....	5190 et 5191	149
STOP-CHÛTE	3618	150
TREUIL DE SAUVETAGE	3618	151
TRIPODE DE SÉCURITÉ «TM».....	3618	151

IMPORTANT !!!

La notice d'emploi jointe au matériel doit être mise à la disposition de l'utilisateur final qui doit en prendre connaissance avant la mise en service

Informations et réglementation page 140

LES CARACTÉRISTIQUES DE NOS PRODUITS SONT PUBLIÉES À TITRE INDICATIF ET SUSCEPTIBLES DE MODIFICATIONS SANS PRÉAVIS

Pour définir vos lignes de vie indiquer : le REFERENCE, le CODE, et la LONGUEUR

Câble en acier INOX ou GALVA

Diamètre 10 mm

Norme EN 795

code LVA : LIGNE DE VIE « ALUMINIUM » sans amortisseur



code LVI : LIGNE DE VIE « INOX » sans amortisseur



code LVS : LIGNE DE VIE « ALU et INOX » avec 1 amortisseur



code LVM : LIGNE DE VIE « INOX » avec 1 amortisseur

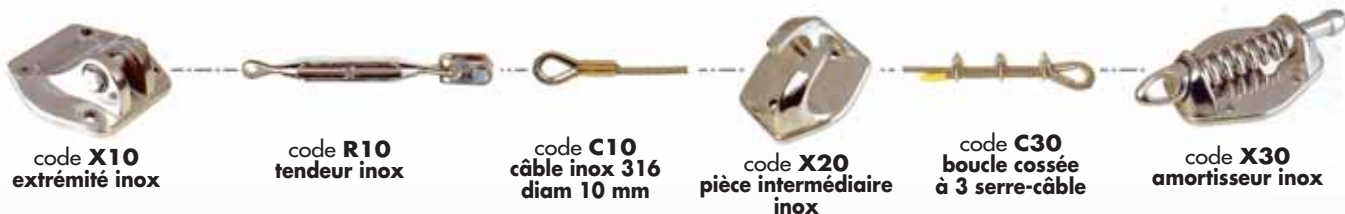

code LVD : LIGNE DE VIE « INOX » avec double-amortisseur

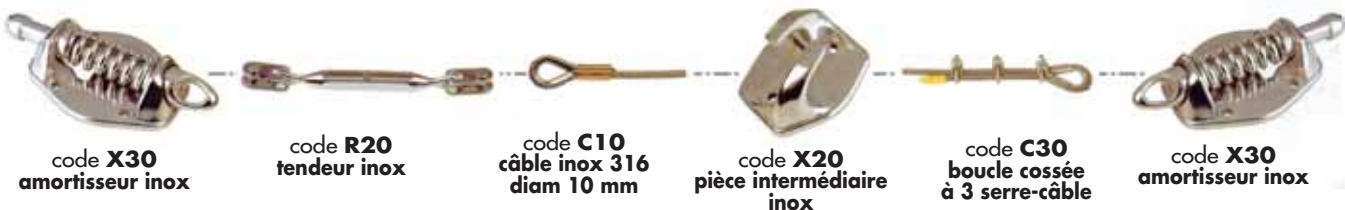

Pièces d'extrémité, d'accrochage et composants page 141

SÉCURITÉ

Pour définir vos points d'accrochage et composants indiquer : la REFERENCE et le CODE

<p>Pièces d'extrémité gauche et droite</p> <p>code A10 en ALUMINIUM et X10 en INOX code X30 en INOX</p>	<p>Pièce intermédiaire</p> <p>code A20 en ALUMINIUM code X20 en INOX</p>
---	---

<p>code FA10 embase à oeil en aluminium</p>	<p>code PS16 platine à souder acier ST37</p>
<p>code FX10 embase à oeil en inox 316</p>	<p>code BC10 plaque de base inox</p>

<p>code BA10 plaque de fixation au mur ou au sol</p>	<p>code BA20 plaque de fixation</p>	<p>code BA30 plaque de fixation</p>	<p>code BA40 plaque de fixation à sceller</p>
<p>code C10 câble acier inox 316 diam 10 mm 7 x 19 fils</p>	<p>code C15 câble acier galva diam 10 mm 7 x 19 fils</p>	<p>code C20 boucle manchonnée cossée</p>	<p>code C30 boucle à 3 serre-câble cossée</p>
<p>code P10 potelet de fixation au sol</p>	<p>code PS14 plaque de fixation à souder pour structures métalliques</p>	<p>code T10 boulon inox pour BA10, BA30, BA40</p>	<p>code T100 boulon inox scellement chimique pour P10, BC10</p>
<p>code R10 tendeur oeil+chape inox 316</p>	<p>code 3600-24 plaque de signalisation</p>	<p>code S20 colliers de sécurité numérotés interdisant le démontage des ridoirs</p>	<p>code T300 boulon inox à sceller pour P10, BC10</p>

SÉCURITÉ

Pour définir vos lignes de vie indiquer : la REFERENCE et le CODE

HORIZONTALE RÉGLABLE **LP120**

HORIZONTALE EN SANGLE - RÉGLABLE **AE320**

Cordage polyamide Ø 14 mm

LIGNES DE VIE TEMPORAIRES
Norme EN 795 CLASS B

Nouveau!

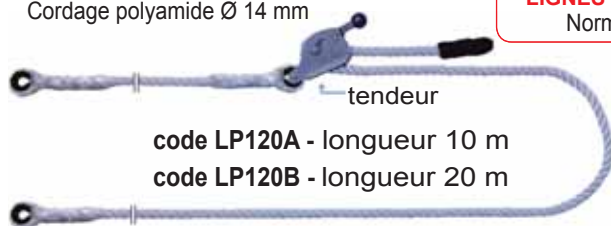

code AE320A - maximum 10 m
code AE320B - maximum 20 m

- Longueur maxi : 20m
- 3 utilisateurs maximum

Terminaisons équipées de crochets-mousquetons en acier-galva AZ060, conforme EN362 (page 149)

Sangle de connexion Long. 700mm

REGLAGE ET TENSION
tension manuelle

DEMONTAGE : tourner le tendeur pour relacher la tension

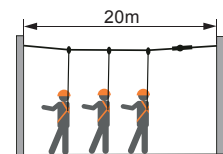

ATTENTION ! Les ancrages doivent se situer au même niveau et résister à une force statique de 15 Kn.

Utilisable par 1 seule personne !

A utiliser uniquement avec une longe de sécurité munie d'un absorbeur d'énergie connecté au harnais de sécurité.

ÉQUIPEMENTS ASSOCIÉS :

- Harnais de sécurité p.144 à 147
- Absorbeurs d'énergie p.148
- Longes de sécurité p.149
- Crochets-mousquetons p.149

RÈGLES D'UTILISATION
modèle LP120

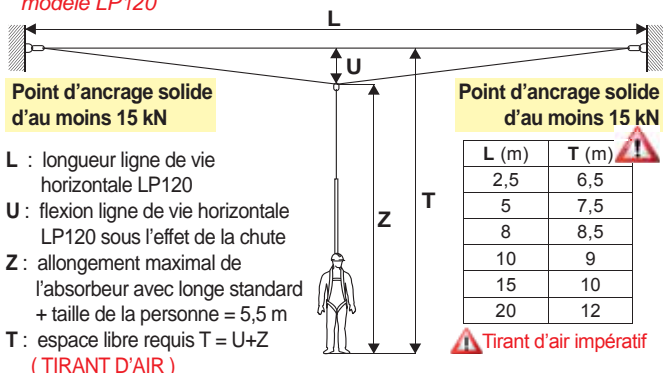

- Sangle polyester :
- largeur : 35 mm
- longueur maxi : 19 m
- épaisseur : 3,3 mm

- Sangle de connexion polyester :
- largeur : 50 mm
- longueur : 700 mm

- Effort statique par point d'ancrage : 2,9T

Livree avec sac de transport



Sangle maxi 19m



Poids de l'ensemble : 4,2 kg

HARNAIS DE SÉCURITÉ

Pour définir vos harnais indiquer : la REFERENCE et le CODE

code P01 Norme EN 361

Accrochage dorsal, réglage cuissards

Poids : 650g (M-XL)

code P01S Norme EN 361

Accrochage dorsal, réglage cuissards, sous-fessière

Poids : 670g (M-XL)



utilisations

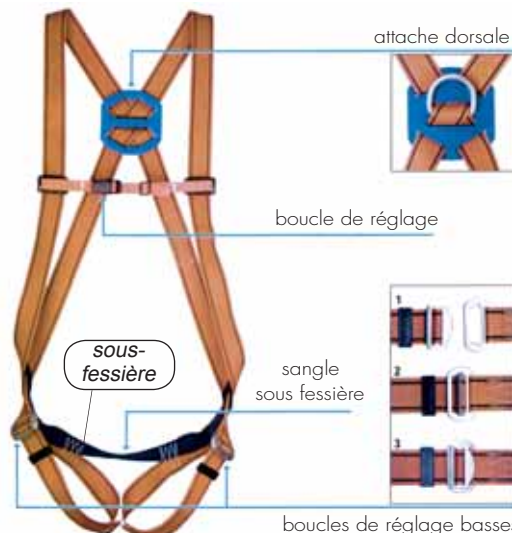

SÉCURITÉ

Pour définir vos harnais indiquer : la REFERENCE et le CODE

code P02 Norme EN 361 / EN 358

Accrochage dorsal, réglage cuissards et épaules + ceinture de maintien

Poids : 1080g (M-XL)

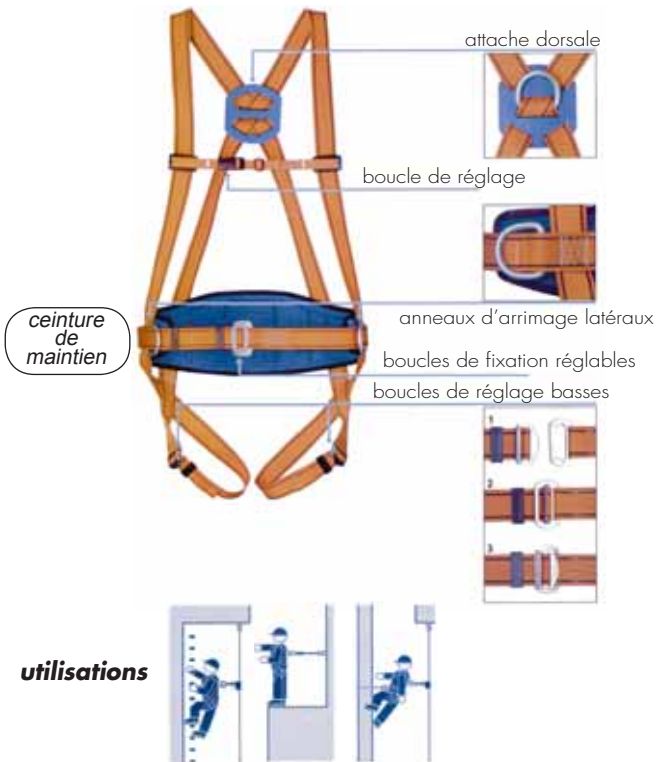

code P02S Norme EN 361 / EN 358

Accrochage dorsal, réglage cuissards et épaules, sous fessière + ceinture de maintien

Poids : 1100g (M-XL)

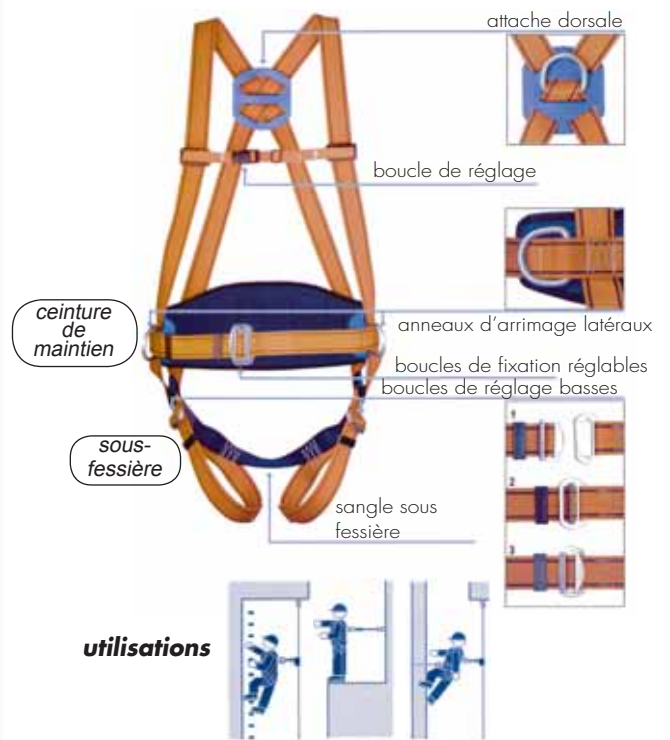

code P10 Norme EN 361

Accrochage dorsal, réglage cuissards, sous fessière + réglage des bretelles

Poids : 870g (M-XL)



code P20 Norme EN 361 / EN 358

Accrochage dorsal, réglage cuissards, ceinture de maintien avec anneaux latéraux, sous fessière + réglage des bretelles

Poids : 1350g (M-XL)

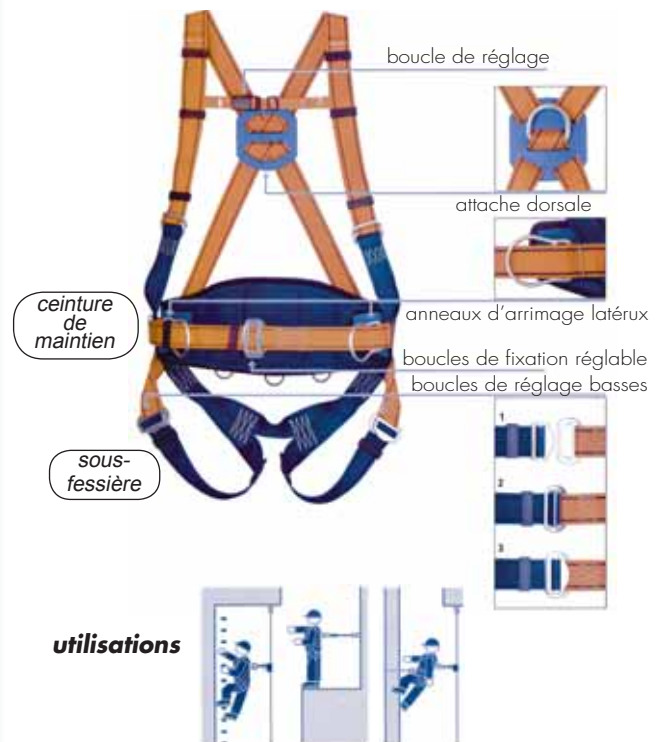

code P30

Norme EN 361

Accrochage dorsal et sternal, réglage cuissards et épaules, sous-fessière

Poids : 1000g (M-XL)



utilisations

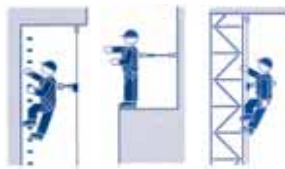

code P40

Norme EN 361

Accrochage dorsal et sternal, réglage cuissards, sous-fessière

Poids : 1150g (M-XL)



utilisations

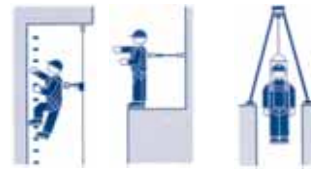

code P61E

Norme EN 361, EN 358

Accrochage dorsal, sternal et larétal, bretelles en sangles extensibles, réglage cuissards, ceinture de maintien pivotante à 180° avec anneaux porte-outils, sous-fessière

Poids : 1740g (M-XL)



utilisations



code P70

Normes EN 361, EN 358, EN 813

Accrochage dorsal et latéral, bretelles en sangles extensibles, réglage cuissards, ceinture de maintien au travail, sous-fessière

Poids : 1660g (M-XL)



utilisations

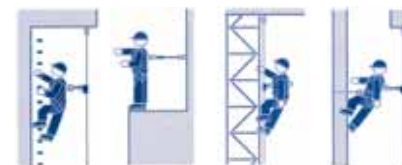

Pour définir vos ceintures de maintien indiquer : la REFERENCE et le CODE

BAUDRIER POSITION ASSISE

code PB70 Norme EN 358 / EN 813

Ceinture à 2 points d'accrochage latéraux et 1 point d'accrochage ventral



poids : 990g (M-XL)

CEINTURE DE MAINTIEN AU TRAVAIL

code PB20 Norme EN 358

poids 670g (M-XL)



rembourrage ergonomique et confortable

boucle de réglage et d'attache

boucles latérales pour longe de maintien

PLAQUETTE DE MARQUAGE - INSPECTION « SPÉCIALE E.P.I. »

Indiquer : la REFERENCE et le CODE

Dernière et prochaine vérification périodique par

POINÇONNAGE sur calendrier

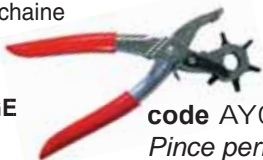

code AY005 Pince perforatrice

Nouveau!

code AY004 Plaquette de marquage



MATIÈRE PLASTIQUE SOUPLE

Calendrier à poinçonner

LAST INSPECTION ()	NEXT INSPECTION ()
2007	01 02 03 04 05 06 07 08 09 10 11 12
2008	
2009	
2010	
2011	
2012	
2013	
2014	
2015	

KIT HARNAIS « ANTICHUTE »

Pour définir vos Kit-Harnais indiquer : la REFERENCE et le CODE

3 modèles : KIT1, KIT2, KIT3

Code KIT1



1 harnais de sécurité réf 3616P01
accrochage dorsal, réglage cuissards

+



1 longe de maintien réf 3617LB101B long 1m

+



2 mousquetons de sécurité ouv.18mm réf 5266AZ011

Code KIT2



sous-fessière

1 harnais de sécurité réf 3616P30
accrochage dorsal, sternal, réglage cuissards et épaules

+



1 stop-chûte à corde réf 3618AC60B long.10m

+ 1 mousqueton à vis ouv.18mm réf 5266AZ011

+



1 sac de transport réf 3616SAC

Code KIT3



sous-fessière

1 harnais de sécurité réf 3616P30
accrochage dorsal, sternal réglage cuissards et épaules

+



1 absorbeur d'énergie avec longe réglable 2m réf 3617BW100

+



2 mousquetons de sécurité ouv.18mm réf 5266AZ011

+



1 sac transport réf 3616SAC-T

Pour définir vos absorbeurs indiquer :
la REFERENCE et le CODE

code BW200 : Absorbeur (seul)

ABM Norme EN 355



POLYAMIDE 100%
160 x 35 x 45 mm
poids 160 gr

PRÉSENTATION MODÈLE RÉGLABLE :

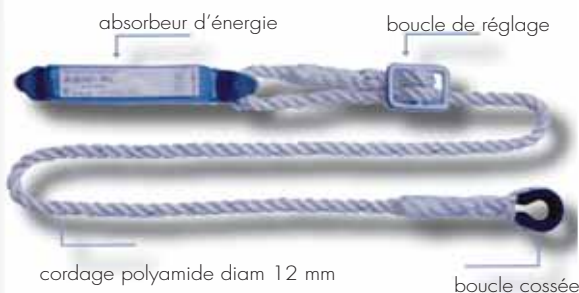

crochets-mousquetons pour extrémités : page 149

code BW100



ABM-LB100
Normes EN 355 / EN 354
ABSORBEUR avec LONGE
polyamide Ø12mm, longueur 2m*
RÉGLABLE 480 gr



code BW500

ABM-2LB100
Normes EN 355 / EN 354
ABSORBEUR avec DOUBLE-LONGE
polyamide Ø12mm, longueur 2m*
RÉGLABLE 400 gr

code BW300



ABM-LB121
Normes EN 355 / EN 354
ABSORBEUR avec LONGE
polyamide Ø12mm, longueur 2m*
NON-RÉGLABLE 340 gr



code BW600

ABM-LB102
Normes EN 355 / EN 354
ABSORBEUR avec DOUBLE-LONGE
polyamide Ø10,5mm, longueur 2m*
NON-RÉGLABLE 400 gr

code BW700



ABM-T Norme EN 355
ABSORBEUR avec LONGE-SANGLE
polyamide, long. 2m* (larg. 30mm)
NON-RÉGLABLE 340 gr

code BW800



ABM-2T Norme EN 355
ABSORBEUR avec DOUBLE-LONGE-SANGLE
polyamide 2m* (larg. 30mm)
NON-RÉGLABLE 360 gr

* Long.2m mousqueton inclus (non-livré)

LONGE DE MAINTIEN AU TRAVAIL - norme EN 358

Pour définir vos longes de maintien au travail indiquer : la REFERENCE et le CODE

Système de réglage et de blocage acier inox, gaine de protection

Élément complémentaire de l'équipement de protection contre les chutes de hauteur pendant les travaux sur les pylônes, arbres, antennes, et les travaux de construction

Norme EN 358



RÉGLABLE EN CORDAGE AF 100/200

Cordage polyamide avec gaine de protection EN 358

PROT11



code AF100A = LONG. 2 M 900 gr
code AF100B = LONG. 3 M 980 gr

Cordage Ø 12 mm

PROT2



code AF200A = LONG. 2 M 840 gr
code AF200B = LONG. 3 M 920 gr

Cordage Ø 14 mm

RÉGLABLE EN CÂBLE ACIER AF 150/160

Câble acier gainé polyester EN 358

PROT10

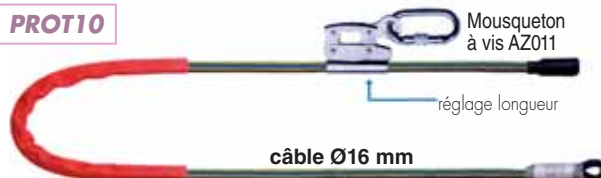

code AF150A = 2 M 1,16 kg | code AF150C = 4 M 2,32 kg
code AF150B = 3 M 1,96 kg | code AF150D = 5 M 2,90 kg

câble Ø16 mm

PROT30



code AF160A = 2 M 1,31 kg | code AF160C = 4 M 2,62 kg
code AF160B = 3 M 1,96 kg | code AF160D = 5 M 3,27 kg

câble Ø16 mm

Pour définir vos longes de sécurité indiquer : la REFERENCE et le CODE

RÉGLABLE

Type LB-100 Norme EN 354 / EN 358

CORDAGE POLYAMIDE TRESSÉ
diamètre 14 mm

code **LB100C** LONG. 1,5 M 260 gr
code **LB100D** LONG. 2 M 340 gr



UNIVERSELLE non-réglable

Type LB-101 Norme EN 354 / EN 358

CORDAGE POLYAMIDE TRESSÉ
diamètre 10,5 mm

code **LB101B** LONG. 1 M 140 gr
code **LB101C** LONG. 1,5 M 180 gr
code **LB101D** LONG. 2 M 220 gr

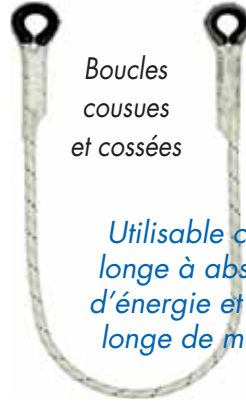

DOUBLE non-réglable

Type LB-102 Norme EN 354

CORDAGE POLYAMIDE TRESSÉ
diamètre 10,5 mm

code **LB102B** LONG. 1 M 260 gr
code **LB102D** LONG. 2 M 380 gr



crochets-mousquetons pour extrémités page 149

CROCHETS et MOUSQUETONS « EN 362 »

Pour définir vos crochets et mousquetons indiquer : la REFERENCE et le CODE

CROCHETS-MOUSQUETONS POUR LONGE

Pouvant être montés aux extrémités



AZ002
acier galva
ouvert.18mm
220 gr.



AZ005
acier galva
ouvert.18mm
380 gr.



AZ060
acier galva
ouvert.21mm
380 gr.



AZ022
acier galva
ouvert.50mm
220X120mm
500 gr.



AZ025
acier zingué
ouvert.83mm
155X330mm
820 gr.



AZ003
alliage léger
ouvert.20mm
160 gr.



AZ023
alliage léger
ouvert.60mm
240X130mm
460 gr.



AZ024
alliage léger
ouvert.100mm
360X190mm
900 gr.

MOUSQUETONS 1/4 DE TOUR

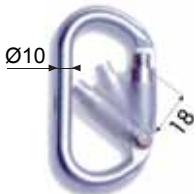

AZ011T
acier zingué
ouverture 18mm
108X60mm, 180 gr.



AZ017T
acier zingué
ouverture 25mm
113X71mm, 200 gr.



AZ015
alliage léger
ouverture 23mm
124X76mm, 100 gr.

MOUSQUETONS À VIS

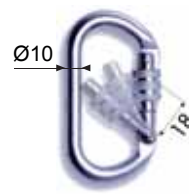

AZ011
acier zingué
ouverture 18mm
108X60mm, 180 gr.

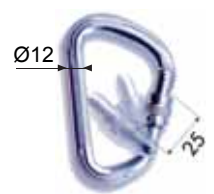

AZ014
alliage léger
ouverture 25mm
113X73mm, 80 gr.

MAILLON RAPIDE homologué EPI « EN 362 »



réf. 5190FG - Ø 8 mm
réf. 5190HG - Ø 10 mm
acier zingué
petite ouverture



réf. 5191EG - Ø 7 mm
acier zingué
grande ouverture

Détails dimensions page 75

Pour définir vos stop-chûte indiquer : la RÉFÉRENCE et le CODE

AC60 Kit complet (avec absorbeur)

code AC60A	LONG. 5 M	1,16 kg
code AC60B	LONG. 10 M	1,60 kg
code AC60C	LONG. 15 M	2,12 kg
code AC60D	LONG. 20 M	2,55 kg
code AC60E	LONG. 25 M	3,05 kg
code AC60F	LONG. 30 M	3,55 kg
code AC60G	LONG. 35 M	4,05 kg
code AC60H	LONG. 40 M	4,55 kg
code AC60J	LONG. 50 M	5,65 kg

KIT COMPLET



cordage polyamide diam 12 mm



AC012 (Cordage en option - réf.3617 AC101...)

poids : 521 gr

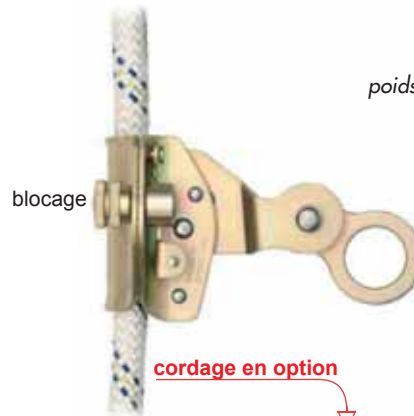

EN OPTION : CORDAGE POLYAMIDE diam 14 mm

3617AC101	= LONG. 10 M
3617AC102	= LONG. 20 M
3617AC103	= LONG. 30 M
3617AC104	= LONG. 40 M
3617AC105	= LONG. 50 M



STOP-CHÛTE À ENROULEUR - norme EN 360

Pour définir vos stop-chûte indiquer : la RÉFÉRENCE et le CODE

ENROULEUR À CÂBLE CR200 / CR300

CR200

code CR200A	= LONG. 6 M	poids 5,1 kg
code CR200B	= LONG. 10 M	poids 5,3 kg
code CR200C	= LONG. 12 M	poids 5,9 kg
code CR200D	= LONG. 15 M	poids 6,1 kg

CR300

code CR300A	= LONG. 20 M	poids 7,5 kg
code CR300B	= LONG. 25 M	poids 7,9 kg
code CR300C	= LONG. 30 M	poids 8,3 kg

Carter plastique

utilisations



Câble acier galva diam 4 mm



ENROULEUR À SANGLE ROLEX

code **HB210** = LONG. 2,6 M - poids 1,26 kg



Pour définir vos tripodes de sécurité indiquer : la RÉFÉRENCE et le CODE

Tête en alliage d'aluminium

Tripode livré avec la chaîne ou sangle, pour stabiliser les pieds

Norme EN 795



pieds du tripode
en acier avec patins
caoutchoutés articulés



tête du tripode
en alliage aluminium
avec points de fixation

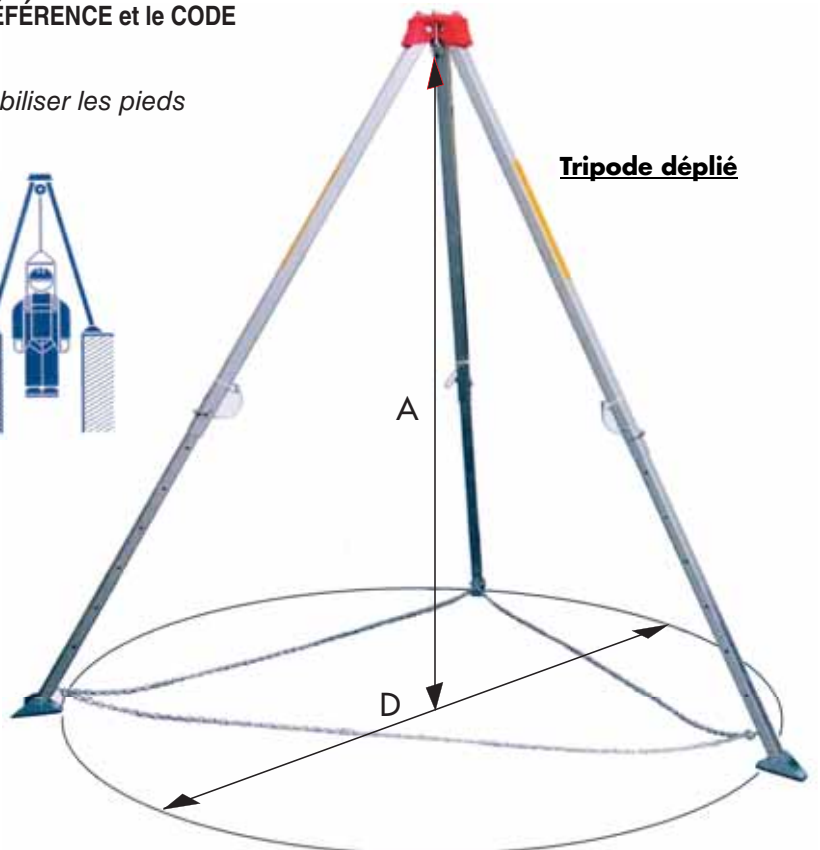

Tripode déplié

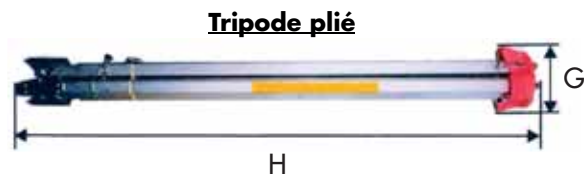

Tripode plié

	4 points d'ancrage haut
CODE	TM9
C.M.U maxi en kg	500
résistance à la rupture	22 kN
A en mm	1300 à 2300
D en mm	1660 à 2360
H en mm	1750
G en mm	230
poids avec sangle (kg)	14,3
poids avec chaîne (kg)	17,3

TREUIL DE SAUVETAGE

Ce dispositif est destiné uniquement à des opérations de sauvetage permettant à un secouriste d'élever ou de descendre une personne

Frein de secours automatique, protégeant l'utilisateur d'une descente incontrôlée

Fixation aluminium

Câble galva : 20 m



Présentation sur tripode



Norme EN 1496

câble galva
diam 6,3 mm



Ce dispositif ne peut s'appliquer à la protection contre la chute de hauteur

CODE	AT05A
Longueur câble galva	20 m
Ø câble galva (boucle cossée)	6,3 mm
Force sur la manivelle	22 kg
Poids	13 kg

SÉCURITÉ

Pour définir vos connexions indiquer : la RÉFÉRENCE et le CODE

CONNEXION EN SANGLE AZ900

Norme EN 354 / EN 795

Segment de bande textile de largeur 20mm qui à l'aide d'une couture des extrémités forme une boucle fermée

PRÉSENTATION AVEC STOP-CHÛTE

CODE	Longueur
AZ900A	300 mm
AZ900B	600 mm
AZ900C	800 mm
AZ900D	1200 mm
AZ900E	1500 mm
AZ900F	2000 mm

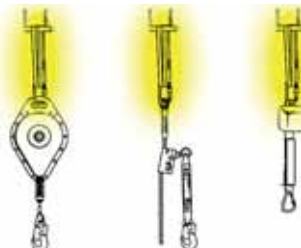

CONNEXION SUR TUBE AZ200

Autour d'un tube, d'un poteau, ou d'un support quelconque. Résistant à une charge statique de 15kN

Norme EN 362

Segment de fil en acier inox Ø 6mm

CODE	Longueur	Passage A	B	C
AZ200A	340 mm	81 mm	85	128
AZ200B	340 mm	112 mm	105	175
AZ200C	440 mm	140 mm	125	208

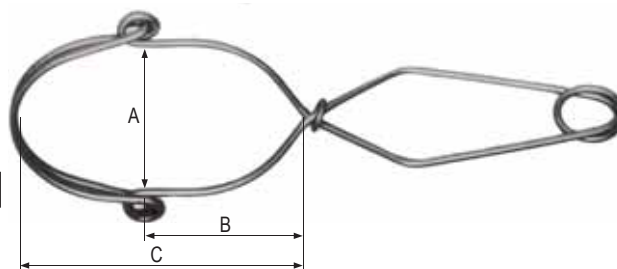

PRÉSENTATION AVEC STOP-CHÛTE, ABSORBEUR, LONGE



CONNEXION EN CÂBLE ACIER GAINÉ AZ410

Norme EN 354 / EN 795

Câble acier zingué Ø 8mm, gaine polyéthylène

code AZ410A = LONGUEUR 1 M avec mousqueton AZ011

code AZ410B = LONGUEUR 1 M sans mousqueton



à chaque extrémité une boucle cossée manchonnée

BARRE D'EMBRASURE (système d'ancrage)

Pour baies (porte ou fenêtre) de largeur de 350 à 1240mm

dimensions : 1415 x 150 x 100mm

Poids 6,9 kg

Acier galvanisé

Norme EN 795



Doit être montée en position horizontale sur le sol INTERDIT EN POSITION VERTICALE !

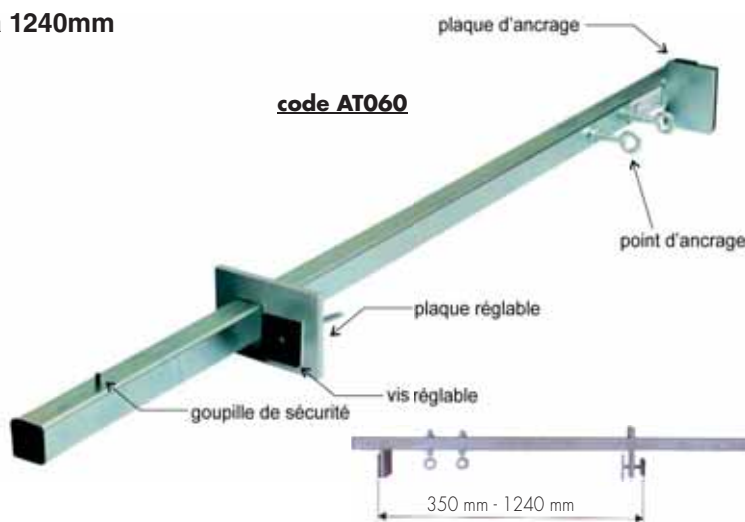

SÉCURITÉ

Pour définir vos filets indiquer : la **REFERENCE**, **CODE** et les éléments "à nous préciser" suivant le tableau ci-dessous

code A norme EN 1263-1
Personnel exposé à des risques de chute

ralingue de pourtour

boucle cossée sur pourtour (à préciser)

Polyamide
Mailles carrées
100 mm

boucle cossée aux 4 angles à préciser

H

L

code B
pour bennes de camion standard

ralingue de pourtour

Polyéthylène
Mailles carrées
50 mm

H

L

code C
pour bennes de camion objets légers

ralingue de pourtour

Polyéthylène
Mailles carrées
30 mm

H

L

code E
Périphérique : pour terrasses (étanchéité)

Polyamide
Mailles carrées
100 mm

ralingue de pourtour

1 mètre

10 ou 20 m
(à préciser)

ÉTANCHÉITÉ
TERRASSES

CODE	A	B	C	E
filet de sécurité / protection pour	Personnel exposé à des risques de chute	Bennes de camion standard	Bennes de camion objets légers	Terrasses (étanchéité)
diam tresse de la nappe en mm	4,75	3	2	3
dimension des mailles en mm	100 x 100	50 x 50	25 x 25	100 x 100
nature tresse de la nappe	polyamide	polyéthylène	polyéthylène	polyamide
diam ralingue en mm	12	8	8	8
nature de la ralingue	polyamide	sandow	polypropylène ou sandow	polypropylène
boucles sur angle de ralingue	à nous préciser	non	non	non
boucles sur pourtour de ralingue	à nous préciser	non	non	non
L en mm	à nous préciser	7	à nous préciser	10 ou 20
H en mm	à nous préciser	3,5	à nous préciser	1,0

LES UTILITAIRES

pour définir vos « Utilitaires », indiquer la RÉFÉRENCE et le CODE

Nouveau!

ÉLINGUE CÂBLE « ANTI-FOUET »

CE RÉF 4700

Sécurité pour conduites sous pression en cas de rupture du (ou de mauvais) verrouillage du raccord

CODE	AF3
Longueur en mm	450 mm
poids en Kg	0,079

passage env.90mm

RUPTURE 250 kg

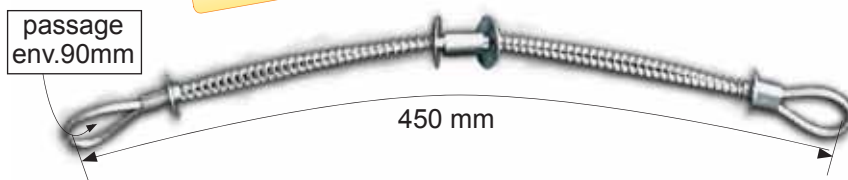

PLAQUE DE MARQUAGE « ALU »

RÉF 4300

Pour définir vos plaques indiquer : la RÉFÉRENCE et le CODE

CODE	-24
poids en Kg	0,057

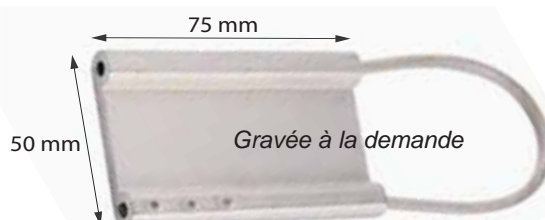

Ø câble 2 mm
Ø gainé 3,5 mm

câblette gainée long. 225 mm à sertir au marteau

pour ÉLINGUES-CHAÎNE

CODE	-25	-26
type élingue chaîne	1 brin	2 / 3 / 4 brins
poids en Kg	0,047	0,047



pour Élingue-chaîne

PLAQUETTE DE MARQUAGE - INSPECTION « SPÉCIALE E.P.I. »

RÉF 3618

Indiquer : la REFERENCE et le CODE

Dernière et prochaine vérification périodique par POINÇONNAGE sur calendrier

Nouveau!

code AY004
Plaquette de marquage

Calendrier à poinçonner

code AY005
Pince perforatrice



	LAST INSPECTION ()												NEXT INSPECTION ()											
	01	02	03	04	05	06	07	08	09	10	11	12	01	02	03	04	05	06	07	08	09	10	11	12
2007																								
2008																								
2009																								
2010																								
2011																								
2012																								
2013																								
2014																								
2015																								

SERRE CÂBLE SCÉLÉ

RÉF 4040

ATTACHE « INVOLABLE » EN CÂBLE : pour sécuriser les vannes, les trappes, etc...

ou tout simplement pour rendre **inamovible** un outil, une plaque de marquage ou de signalisation ;

Nécessite une PINCE COUPE-CÂBLE pour libérer le système, alors réutilisable avec un nouveau câble

max tensor

CODE	MX2
pour câble diam. en mm	3 mm
poids en Kg	0,032



câble Ø 3mm

CÂBLE « ANTI-CHÛTE » DE SÉCURITÉ GAINÉ NOIR

RÉF 4706

CÂBLE GAINÉ NOIR Ø 3/4 MM

CODE	AC03N
diam. câble gainé	4 mm
Longueur en mm	600
poids en Kg	0,065



Applications diverses :
Projecteurs
outillage
baches
etc ...

RUPTURE
120 kg



Longueur 600 mm

Mousqueton
à oeil
6 x 60 mm

CÂBLE DE SÛRETÉ « GAINÉ PVC »

RÉF 4701

Longueur « L » et diamètre à la demande

CODE	EGP	GGP	HGP
diam. câble / gaine en mm	8 / 10	10 / 12	12 / 14
C.M.U. en tonnes	0,8	1,25	2
poids en Kg	0,38	0,57	0,95

CHARGE
de 800 à 2000 kg

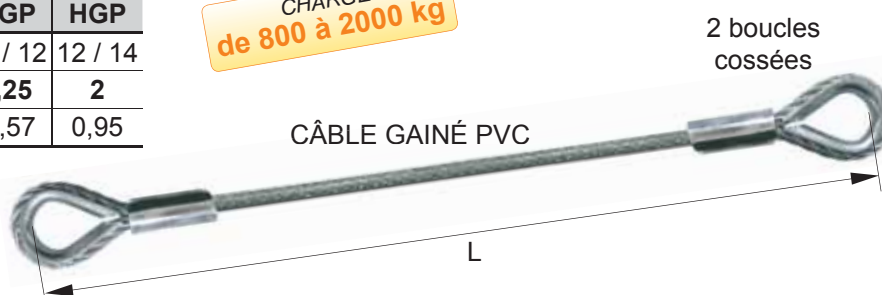

CÂBLE GAINÉ PVC

L

2 boucles
cossées

CÂBLE DE TRACTION pour POIDS-LOURDS

RÉF 4701

CODE	O-6	O-10
Longueur « L » en m	6 m	10 m
poids en Kg	13,2	21

RUPTURE
30 Tonnes

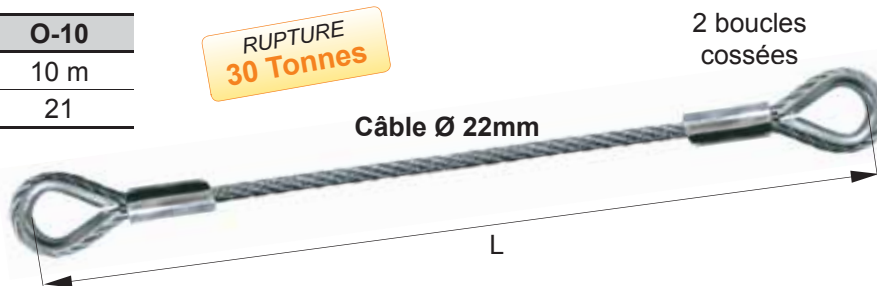

Câble Ø 22mm

L

2 boucles
cossées

SANGLE DE TRACTION pour 4x4 (15 t.) ou POIDS-LOURDS (42 t.)

RÉF 4822

CODE (sangle 4x4)	4X4
Force en tonnes	15
Longueur totale	8 m
poids en Kg	4,64

Sangle de traction
4x4

RUPTURE
15 Tonnes

2 boucles
restreintes

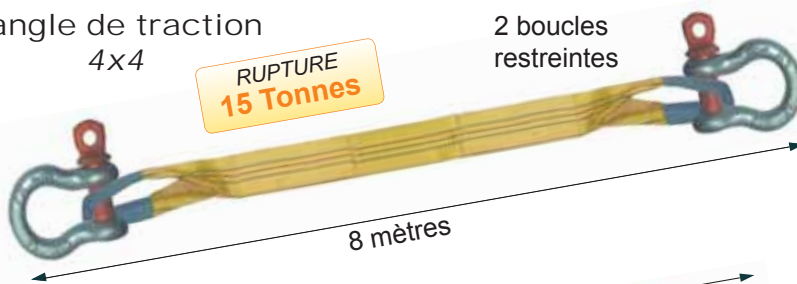

8 mètres

livrée avec
2 manilles HR

CODE (sangle PL)	PL
Force en tonnes	42
Longueur totale	8 m
poids en Kg	14,17

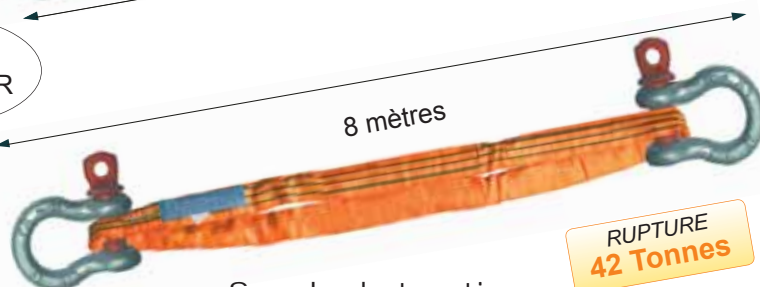

8 mètres

RUPTURE
42 Tonnes

Sangle de traction
Poids-Lourds

INDEX ALPHABÉTIQUE

DÉSIGNATION Référence PAGE

A

ABSORBEUR D'ÉNERGIE	3617.....	148
ANNEAU À SOUDER, DE LEVAGE, À VISSER, ARTICULÉ	50-800 à 50-806.....	52
ANNEAU ET PLATINE À SOUDER	5015 et 5016.....	61
ANNEAU DE LEVAGE STANDARD / HR / DIN	5021 à 5026	62 À 63
ANNEAU DE LEVAGE « ARTÉON ».....	5029.....	64
ANNEAU DE LEVAGE ARTICULÉ À ÉMERILLON H.R.	5010 à 5012	61
ANNEAU DE TÊTE INOX / ACIER.....	5050 à 5059	64 et 65
ANNEAU DE TÊTE HR POUR CHÂÎNE GRADE 80	5055 et 5056.....	53
ANNEAU DE TÊTE HR POUR CHÂÎNE GRADE 100	5810 et 5815.....	58
ANNEAU TRIANGULAIRE.....	5070 et 5072	65 et 66
ARRIMAGE BAS DE RIDEAUX.....	4565.....	43
ARRIMAGE EXTERIEUR	4545 à 4571	41 À 44
ARRIMAGE INTÉRIEUR.....	4575 à 4585	45 À 46
AXE À BAGUE EN ACIER CÉMENTÉ POUR RÉA	7541.....	139

B

BARRE D'EMBRASURE.....	3618.....	150
BAUDRIER POSITION ASSISE	3616.....	147
BÉQUILLE DE SÉCURITÉ.....	6200A.....	121
BOÎTE À COIN	5074 à 5076	66 et 67

C

CÂBLE 6 ET 7 TORONS DE 19 FILS	1022.....	8
CÂBLE 6 TORONS DE 25 FILS FILLER.....	1071.....	10
CÂBLE 6 TORONS DE 36 FILS WARRINGTON SEALE	1062.....	9
CÂBLE 6 TORONS DE 37 FILS.....	1051.....	9
CÂBLE 7 TORONS DE 19 FILS GAINÉ P.V.C.....	1310.....	14
CÂBLE 7 TORONS DE 7 FILS.....	1011.....	8
CÂBLE 7 TORONS DE 7 FILS GAINÉ P.V.C.....	1300.....	13
CÂBLE 8 TORONS AME PLASTIFIÉE COMPLAST 8	1140.....	11
CÂBLE 8 TORONS DOUBLE PARALLÈLE DP 8	1126.....	11
CÂBLE ANTI-CÔTE DE SÉCURITÉ	4706AC03N.....	154
CÂBLE ANTIGIRATOIRE 19 TORONS DE 7 FILS (1 + 6 FILS)	1105.....	10
CÂBLE ANTIGIRATOIRE COMPACT 37	1130.....	11
CÂBLE DE SURETÉ PVC, TRACTION PL / 4x4	4701.....	155
CÂBLE GALVA EN COURONNES.....	1032.....	9
CÂBLE GALVANISÉ MONOTORON DE 19 FILS.....	1008.....	8
CÂBLE GALVANISÉ POUR APPAREILS TIREURS.....	1121.....	10
CÂBLE HORLOGERIE 6 TORONS DE 7 FILS	1031.....	8
CÂBLE INOX 6 TORONS DE 36 FILS WS.....	1281.....	13
CÂBLE INOX 7 TORONS DE 19 FILS	1271.....	12
CÂBLE INOX 7 TORONS DE 7 FILS	1260.....	12
CÂBLE INOX 7 TORONS DE 7 FILS GAINÉ P.V.C BLANC	1360.....	14
CÂBLE INOX 18 TORONS DE 7 FILS ANTIGIRATOIRE.....	1284.....	13
CÂBLE INOX MONOTORON DE 19 FILS	1250.....	12
CÂBLE INOX MONOTORON DE 19 FILS GAINÉ P.V.C BLANC	1350.....	14
CÉ DE RETOURNEMENT POUR BOBINES DE FEUILLARDS	6015.....	106
CEINTURE DE MAINTIEN.....	3616.....	147
CHABLOT, CHANVRE, POLYPRO, SISAL.....	4403.....	22
CHAÎNE-CÂBLE « QUALITÉ MARINE »	2015.....	16
CHAÎNE CALBRÉE NORME NFE 26011 / NFE 26012.....	2010 et 2020	16
CHAÎNE DE DÉBARDAGE	4360.....	6
CHAÎNE DE LEVAGE HAUTE RÉSISTANCE.....	2031.....	16

DÉSIGNATION Référence PAGE

CHAÎNE DE LEVAGE HAUTE RÉSISTANCE GRADE 100.....	2036.....	17
CHAÎNE DE LEVAGE HAUTE RÉSISTANCE GRADE 80	2035.....	17
CHAÎNE DE MANŒUVRE CALBRÉE	2050.....	18
CHAÎNE H.R. POUR PALANS GRADE 80 - DIN 5684-8.....	2051.....	19
CHAÎNE H.R. POUR PALANS GRADE 80 - ISO 3077	2052.....	19
CHAÎNE INOX 316.....	2080 et 2081	19
CHAÎNE INOX 316 POUR ÉLINGUE.....	2082.....	20
CHAÎNE INOX POUR POMPES IMMERGÉES	2085.....	20
CHAÎNE LIÈGE DE MOUILLAGE	2100.....	20
CHAÎNE ORDINAIRE SOUDÉE NFE 26020 MAILLON COURT	2040.....	17
CHAÎNE ORDINAIRE SOUDÉE NFE 26020 MAILLON LONG	2041.....	17
CHAÎNE ORDINAIRE SOUDÉE NON ÉPROUVÉE.....	2042.....	18
CHAÎNE PLASTIQUE ROUGE ET BLANCHE	2045.....	18
CHAÎNE TORSÉ SOUDÉE NFE 26020 MAILLON LONG	2043.....	18
CHAPE DE TRINGLERIE	5077 et 5078.....	67
CHAPE MÂLE ET À SOUDER.....	5028.....	63
CHARIOT PORTE-PALAN	6061 à 6073	104 À 105
CHARIOTS, SERVANTES	6905 et 6910	130
COIN DE PROTECTION SOUPLE EN POLYURÉTHANE	4427.....	40
CONNECTION AUX ANCRAGES	3616.....	152
CORDAGE CHANVRE «B» CABLÉ	3030 et 3032	22
CORDAGE POLYAMIDE CABLÉ - CE.....	3025.....	22
CORDAGE POLYAMIDE CABLÉ (MOUILLAGE).....	3020.....	22
CORDAGE POLYAMIDE TRESSÉ (DRISSE).....	3100.....	23
CORDAGE POLYPRO TRESSÉ.....	3110.....	23
CORDAGE POLYPROPYLENE CABLÉ	3010.....	22
CORDE À POULIE (CROCHET TOURNANT À VERROUIL. AUTO)	3501.....	24
CORDEAU COTON CABLÉ.....	3035.....	23
CORNIÈRE D'ARRIMAGE.....	4590.....	46
COSSE CŒUR / PLEINE / SERRE-CÂBLE	5080 à 5095	68 À 69
CRIC À FÛT MONTANT STANDARD	6009.....	92
CRIC À LEVIER	6012.....	93
CRIC DE BORD HYDRAULIQUE	6011.....	93
CRIC DE VANNE TYPE «M72»	6007.....	91
CRIC HYDRAULIQUE	6010.....	92
CROCHET À OEIL INOX	5126.....	71
CROCHET À OEIL STANDARD, SANGLE, À TIGE	5141 à 5156.....	72
CROCHET À SOUDER.....	5164.....	52
CROCHET À VERROUILLAGE AUTOMATIQUE GRADE 80.....	5157 et 5158.....	56 et 57
CROCHET À VERROUILLAGE AUTOMATIQUE GRADE 100.....	5835 à 5845	59
CROCHET ACIER AU CARBONE	5135 et 5136	71
CROCHET « CHOKER » / COULISSANT	5103 et 5106	6 et 55
CROCHET COULISSANT, LÈVE-FÛT, BOBINE, CONTAINER.....	5105 à 5109	70 et 71
CROCHET DE REMORQUAGE, PIPELINE	5102 et 5104	69
CROCHET HR POUR ÉLINGUE CHÂÎNE GRADE 80.....	5097 à 5130	53 À 56
CROCHET HR POUR ÉLINGUE CHÂÎNE GRADE 100.....	5825 à 5865	58 À 60
CROCHETS ET MOUSQUETONS (E.P.I.)	5266.....	149

D

DÉBARDAGE / FORESTIERS.....	-.....	6
DIABLE.....	6912.....	131
DYNAMOMÈTRE À AFFICHAGE DIGITAL.....	6018-6019	90

E

ÉCHELLE EN CORDE	3500.....	23
ÉCROU À ANSE	5170.....	73
ÉLÉVATEUR DE CHANTIER (TREUIL).....	6536.....	126
ÉLINGUE CÂBLE 1, 2, 3 ET 4 BRINS	4700 à 4750	48 À 50
ÉLINGUE CÂBLE À TÊTE D'ÉQUILIBRAGE.....	4230.....	35
ÉLINGUE CÂBLE ANTI-FOUET	4700AF3	154
ÉLINGUE-CÂBLE DE DÉBARDAGE	4718.....	6

ÉLINGUE CHÂINE GRADE 80 - 1, 2, 3 ET 4 BRINS.....	4260 à 4356	26 À 29
ÉLINGUE CHÂINE DE DÉBARDAGE « CHOCKER »	4355 et 4360	32 et 6
ÉLINGUE CHÂINE GRADE 100 - 1, 2, 3 ET 4 BRINS	4260 à 4351	30 et 31
ÉLINGUE CHÂINE INOX 1, 2, 3 ET 4 BRINS	4260 à 4348	32
ÉLINGUE CHÂINE LÈVE-BUSES	4391	33
ÉLINGUE CHÂINE LÈVE-FÛTS	4370	32
ÉLINGUE CHÂINE LÈVE-TÔLES.....	4390	33
ÉLINGUE CHÂINE LÈVE-TUYAUX	4392	33
ÉLINGUE CORDAGE	4404 à 4409	24
ÉLINGUE LÈVE-BOBINE / TOURET	4435	41
ÉLINGUE LEVE-TUYAU	4436	41
ÉLINGUE PLATE EN TOILE MÉTALLIQUE.....	4400	35
ÉLINGUE RONDE « MULTIBRINS »	4432 À 4434	37
ÉLINGUE RONDE DE 1 À 180 TONNES « ULTRALIFT ».....	4429	38
ÉLINGUE RONDE SANS-FIN NORMALISÉE POLYESTER / SUPRATEC	4428	36
ÉLINGUE RONDE SPÉCIALE 4 X 4.....	4428	37
ÉLINGUE SANGLE PERDUE	4819 et 4820	38
ÉLINGUE SANGLE SIMPLE ET DOUBLE	4815 à 4824	39
EMBOUT INOX À SERTIR.....	5171	74
ÉMÉRILLON.....	5172 et 5173	74
ÉQUILIBREUR DE CHARGE.....	6300	128
ESSE.....	5167 à 5169	73
ÉTRIER ZINGUÉ.....	5271	82

F

FOURREAU DE PROTECTION « ULTRALIFT ».....	4426	38
FILET DE PROTECTION	4410	153
FORESTIERS / DÉBARDAGE	-	6
FOURREAU DE PROTECTION P.V.C.....	4425	40
FOURREAU DE PROTECTION POLYURÉTHANE.....	4825	40

G

GALET FONTE À CORDE SÉRIE LÉGÈRE.....	7503	138
GERBEUR MANUEL.....	6141	121
GRIFFE DE RACCOURCISSEMENT	5101	54
GRIFFE DE RACCOURCISSEMENT POUR CHÂINE GRADE 100	5860	60
GRIFFES À POUTRELLES «SC ET SC 92»	6025	94
GRUE D'ATELIER.....	6028	121
GUIRLANDE D'ALIMENTATION POUR PALAN ÉLECTRIQUE	6058	103

H

HARNAIS DE SÉCURITÉ	3616	144 À 147
HAUBAN INOX AVEC EMBOUT SERTI	4699	47

K

KIT HARNAIS ANTICHUTE	3616	147
-----------------------------	------	-----

L

LÈVE-PALETTE	6029	95
LIGNE DE VIE CORDAGE ET SANGLE	3616	144
LIGNE DE VIE : COMPOSANTS ET POINTS D'ACCROCHAGE	3600	143
LIGNE DE VIE NORME NFE 795	3600	142
LONGE DE SÉCURITÉ ET DE MAINTIEN AU TRAVAIL.....	3617	148 et 149

M

MAILLE OMÉGA.....	5205	57
MAILLON D'ASSEMBLAGE INOX POUR CHÂINE	5184	75
MAILLON D'ASSEMBLAGE POUR CHÂINE GRADE 80.....	5185	57
MAILLON D'ASSEMBLAGE POUR CHÂINE GRADE 100.....	5820	58
MAILLON DE JONCTION POUR SANGLE	5183	57
MAILLON RAPIDE	5190 à 5193	75 À 76
MANCHON À MATRICER.....	5194 à 5196	76
MANILLE HR, INOX.....	5210 à 5262	77 À 78
MANILLE POUR PALPLANCHE	5265	81

MANILLE STRANDARD, SÉRIE COMMERCIALE, AFNOR.....	5220 à 5260	78 À 80
MINI CHARGEUR «MUCK-TRUCK»	6700	129
MOUFLE À CORDE «LYONNAISE».....	7040	135
MOUFLE FIXE À CÂBLE À 2 RÉAS	7150	137
MOUFLE FIXE À CÂBLE POUR BÂTIMENT/TP	7130	137
MOUFLE OUVRANTE À CÂBLE	7120	136
MOUFLE OUVRANTE À CÂBLE À 2 RÉAS.....	7160	137
MOUSQUETON ET CROCHET (E.P.I.)	5266	149
MOUSQUETON FORME POIRE	5263 et 5264	80
MUCK-TRUCK	6700	129

N

NOIX POUR CHÂINE AFNOR E-26011	5268	81
--------------------------------------	------	----

P

PALAN MANUEL, À LEVIER, ÉLECTRIQUE.....	6040 à 6053	96 À 101
PALAN-TENDEUR DE TRACTION « MINI-MULE »	6085	96
PALONNIER.....	6055 à 6057	102 et 103
PARACHUTE POUR PORTE BASCULANTE.....	6059	104
PATIN ROULEUR.....	6135	122
PINCE À MANCHONNER.....	5198	76
PINCE COUPE-CÂBLE	6006	91
PINCE DE LEVAGE	6086 à 61242	106 À 116
PINCE DE LEVAGE POUR PALPLANCHE «CP»	6003	111
PITON / QUEUE DE COCHON.....	5269	81
PLAQUE DE MARQUAGE ALU.....	4300-24 / 25 / 26	154
PLATINE À SOUDER	5015 et 5016	61
PORTEUR MAGNÉTIQUE À COMMANDE MANUELLE.....	6001	90
PORTIQUE.....	6125	117
POTENCE	6126 et 6127	118
POTENCE POUR FOURCHES DE CHARIOT ÉLÉVATEUR	6128	95
POULIE CISEAU À CÂBLE OUVRANTE.....	7075	136
POULIE À CHAPE SIMPLE À CORDE ET À CÂBLE	7060	135
POULIE DE BÂTIMENT / ENTREPRENEUR	7010	134
POULIE ET MOUFLE À CORDE	7050	135
POULIE OUVRANTE RENFORCÉE À CÂBLE	7092	136

Q

QUEUE DE COCHON.....	5269	81
----------------------	------	----

R

RÉA À CÂBLE POUR BÂTIMENT/TP.....	7530	138
RÉA À CÂBLE POUR LEVAGEUR ET MARINE.....	7510	138
RÉA FONTE À CORDE SÉRIE FORTE / SÉRIE LÉGÈRE	7500 et 7503	138
RÉA POUR CÂBLE ACIER OU FONTE.....	7535 et 7540	139
RIDOIR INOX	5294 et 5296	85
ROULEUR « EXPRESS ».....	6129	122

S

SANDOW.....	4410	24
SANGLE DE TRACTION 4X4, PL.....	4822	155
SERRE-CÂBLE	5270 à 5290	82 et 84
SERRE-CÂBLE À TENSION AUTOMATIQUE	4040	34
STOP-CHÛTE.....	3618	150

T

TABLE ÉLÉVATRICE HYDRAULIQUE	6932 et 6933	132
TENDEUR D'ARRIMAGE / INOX / À LANterne	5291 à 5327	84 À 87
TIRE-CÂBLE	5334 à 5337	88
TIREUR À CÂBLE	6150 et 6180	123
TRANSPALETTES.....	6140	120
TREUIL MANUEL / ÉLECTRIQUE	6400 à 6537	124 À 127
TREUIL DE SAUVETAGE	3618	151
TRIPODE DE SÉCURITÉ «TM».....	3618	151

INDEX

par RÉFÉRENCE

RÉF DÉSIGNATION PAGE

1000

1008	CÂBLE MONOTORON DE 19 FILS	8
1011	CÂBLE 7 TORONS DE 7 FILS	8
1022	CÂBLE 6 ET 7 TORONS DE 19 FILS	8
1031	CÂBLE HORLOGERIE 6 TORONS DE 7 FILS	8
1032	CÂBLE GALVA EN COURONNES	9
1051	CÂBLE 6 TORONS DE 37 FILS	9
1062	CÂBLE 6 TORONS DE 36 FILS WARRINGTON SEALE	9
1071	CÂBLE 6 TORONS DE 25 FILS FILLER	10
1105	CÂBLE ANTIGIRATOIRE 19 TORONS DE 7 FILS (1 + 6 FILS)	10
1121	CÂBLE GALVANISÉ POUR APPAREILS TIREURS	10
1126	CÂBLE 8 TORONS DOUBLE PARALLÈLE DP 8	11
1130	CÂBLE ANTIGIRATOIRE COMPACT 37	11
1140	CÂBLE 8 TORONS AME PLASTIFIÉE COMPLAST 8	11
1250	CÂBLE INOX MONOTORON DE 19 FILS	12
1260	CÂBLE INOX 7 TORONS DE 7 FILS	12
1271	CÂBLE INOX 7 TORONS DE 19 FILS	12
1281	CÂBLE INOX 6 TORONS DE 36 FILS WS	13
1284	CÂBLE INOX 18 TORONS DE 7 FILS ANTIGIRATOIRE	13
1300	CÂBLE 7 TORONS DE 7 FILS GAINÉ P.V.C	13
1310	CÂBLE 7 TORONS DE 19 FILS GAINÉ P.V.C	14
1350	CÂBLE INOX MONOTORON DE 19 FILS GAINÉ P.V.C BLANC	14
1360	CÂBLE INOX 7 TORONS DE 7 FILS GAINÉ P.V.C BLANC	14

2000

2010	CHAÎNE CALBRÉE NORME NFE 26011	16
2015	CHAÎNE POUR LA MARINE	16
2020	CHAÎNE CALBRÉE NORME NFE 26012	16
2031	CHAÎNE DE LEVAGE HAUTE RÉSISTANCE	16
2035	CHAÎNE DE LEVAGE HAUTE RÉSISTANCE GRADE 80	17
2036	CHAÎNE DE LEVAGE HAUTE RÉSISTANCE GRADE 100	17
2040	CHAÎNE ORDINAIRE SOUDÉE NFE 26020 MAILLON COURT	17
2041	CHAÎNE ORDINAIRE SOUDÉE NFE 26020 MAILLON LONG	17
2042	CHAÎNE ORDINAIRE SOUDÉE NON ÉPROUVÉE	18
2043	CHAÎNE TORSÉ SOUDÉE NFE 26020 MAILLON LONG	18
2045	CHAÎNE PLASTIQUE ROUGE ET BLANCHE	18
2050	CHAÎNE DE MANOEUVRE CALBRÉE	18
2051	CHAÎNE H.R. POUR PALANS GRADE 80 - DIN 5684-8	19
2052	CHAÎNE H.R. POUR PALANS GRADE 80 - ISO 3077	19
2080 & 2081	CHAÎNE INOX 316	19
2082	CHAÎNE INOX 316 POUR ÉLINGUE	20
2085	CHAÎNE INOX POUR POMPES IMMERGÉES	20
2100	CHAÎNE LIÈGE DE MOUILLAGE	20

3000

3010	CORDAGE POLYPROPYLENE CABLÉ	22
3020	CORDAGE POLYAMIDE CABLÉ (MOUILLAGE)	22
3025	CORDAGE POLYAMIDE CABLÉ - CE	22
3030 & 3032	CORDAGE CHANVRE «B» CABLÉ	22

RÉF DÉSIGNATION PAGE

3035	CORDEAU COTON CABLÉ	23
3100	CORDAGE POLYAMIDE TRESSÉ (DRISSE)	23
3110	CORDAGE POLYPRO TRESSÉ	23
3500	ÉCHELLE EN CORDE	23
3501	CORDE À POULIE (CROCHET TOURNANT À VERROUILL. AUTO)	24
3600	LIGNE DE VIE NORME NFE 795	142
3600	LIGNE DE VIE : COMPOSANTS ET POINTS D'ACCROCHAGE	143
3616	CEINTURE DE MAINTIEN, BAUDRIER	147
3616	CONNECTION AUX ANCRAGES	152
3616	HARNAIS DE SÉCURITÉ	144 À 147
3616	KIT HARNAIS ANTICHUTE	147
3616	LIGNE DE VIE, CORDAGE ET SANGLE	144
3617	ABSORBEUR D'ÉNERGIE	148
3617	LONGE DE SÉCURITÉ ET DE MAINTIEN AU TRAVAIL	148 & 149
3618	BARRE D'EMBRASURE	152
3618	STOP-CHÛTE	150
3618	TREUIL DE SAUVETAGE	151
3618	TRIPODE DE SÉCURITÉ «TM»	151

4000

4040	SERRE-CÂBLE À TENSION AUTOMATIQUE	34
4230	ÉLINGUE CÂBLE À TÊTE D'ÉQUILIBRAGE	35
4260 À 4351	ÉLINGUE CHAÎNE GRADE 100 - 1, 2, 3 ET 4 BRINS	30-31
4260 À 4351	ÉLINGUE CHAÎNE INOX 1, 2, 3 ET 4 BRINS	32
4260 À 4356	ÉLINGUE CHAÎNE GRADE 80 - 1, 2, 3 ET 4 BRINS	26 À 29
4300-24/25/26	PLAQUE DE MARQUAGE ALU	154
4355-4360	ÉLINGUE CHAÎNE DE DÉBARDAGE	32 et 6
4370	ÉLINGUE CHAÎNE LÈVE-FÛTS	32
4390	ÉLINGUE CHAÎNE LÈVE-TÔLES	33
4391	ÉLINGUE CHAÎNE LÈVE-BUSES	33
4392	ÉLINGUE CHAÎNE LÈVE-TUYAUX	33
4400	ÉLINGUE PLATE EN TOILE MÉTALLIQUE	35
4403	CHABLOT, CHANVRE, POLYPRO, SISAL	22
4404 À 4409	ÉLINGUE CORDAGE	24
4410	FILET DE PROTECTION	153
4410	SANDOW	24
4425	FOURREAU DE PROTECTION P.V.C	40
4426	FOURREAU DE PROTECTION « ULTRALIFT »	38
4427	COIN DE PROTECTION SOUPLE EN POLYURÉTHANE	40
4428	ÉLINGUE RONDE SANS-FIN NORMALISÉE POLYESTER / SUPRATEC	36
4428	ÉLINGUE RONDE SPÉCIALE 4 X 4	37
4429	ÉLINGUE RONDE DE 1 À 180 TONNES « ULTRALIFT »	38
4431 À 4434	ÉLINGUE RONDE « MULTIBRINS »	37
4435	ÉLINGUE LÈVE-BOBINE	41
4436	ÉLINGUE LEVE-TUYAU	41
4545 À 4571	ARRIMAGE EXTERIEUR	41 À 44
4565	ARRIMAGE BAS DE RIDEAUX	43
4575 À 4585	ARRIMAGE INTÉRIEUR	45 À 46
4590	CORNIÈRE D'ARRIMAGE	46
4699	HAUBAN INOX AVEC EMBOUT SERTI	47
4700AF3	ÉLINGUE-CÂBLE ANTI-FOUET	154
4700 À 4750	ÉLINGUE CÂBLE 1, 2, 3 ET 4 BRINS	48 À 50
4701	CÂBLE DE SURETÉ PVC, TRACTION PL	155
4706AC03N	CÂBLE ANTI-CHÛTE DE SÉCURITÉ	154
4718	ÉLINGUE CÂBLE DE DÉBARDAGE	6
4815 À 4824	ÉLINGUE SANGLE SIMPLE ET DOUBLE	39

4819 & 4820 ... ÉLINGUE SANGLE PERDUE 38
 4822 SANGLE DE TRACTION 4X4, PL 155
 4825 FOURREAU DE PROTECTION POLYURÉTHANE 40

5000 -----

50-800 À 50-806 ANNEAU À SOUDER, À VISSER 52
 5010 & 5012 ... ANNEAU DE LEVAGE ARTICULÉ À ÉMERILLON H.R. 61
 5015 & 5016 ... ANNEAU & PLATINE À SOUDER 61
 5021 À 5026 ... ANNEAU DE LEVAGE 62 À 63
 5028 CHAPE MÂLE ET À SOUDER 63
 5029 ANNEAU DE LEVAGE «ARTÉON» 64
 5050 À 5059 ... ANNEAU DE TÊTE 64 & 65
 5055 & 5056 ... ANNEAU DE TÊTE HR POUR ÉLINGUE CHAÎNE GRADE 80 53
 5070 & 5072 ... ANNEAU TRIANGULAIRE 65 & 66
 5073 ATTACHE DE CÂBLE 6
 5074 À 5076 ... BOÎTE À COIN 66 & 67
 5077 & 5078 ... CHAPE DE TRINGLERIE 67
 5080 À 5095 ... COSSE CŒUR, PLEINE, SERRE-CÂBLE 68 À 69
 5097 À 5117 ... CROCHET HR POUR ÉLINGUE CHAÎNE GRADE 80 53 À 55
 5101 GRIFFE DE RACCOURCISSEMENT 54
 5102 & 5104 ... CROCHET DE REMORQUAGE, PIPELINE 69
 5103 & 5106 ... CROCHET CHOKER COULISSANT 6 & 55
 5105 À 5109 ... CROCHET COULISSANT, LÈVE-FÛT, BOBINE, CONTAINER 70 & 71
 5120 À 5130 ... CROCHETS À OEIL, À TOURET ACIER ALLIÉ 55 & 56
 5126 À 5136 ... CROCHET INOX, ACIER AU CARBONE 71
 5141 & 5156 ... CROCHET À OEIL STD, SANGLE, À TIGE 72
 5157 & 5158 ... CROCHET À VERROUILLAGE AUTOMATIQUE GRADE 80 56 & 57
 5164 CROCHET À SOUDER 52
 5167 À 5169 ... ESSE 73
 5170 ÉCROU À ANSE 73
 5171 EMBOUT INOX À SERTIR 74
 5172 & 5173 ... ÉMERILLON 74
 5183 MAILLON DE JONCTION POUR SANGLE 57
 5184 MAILLON D'ASSEMBLAGE INOX 75
 5185 MAILLON D'ASSEMBLAGE POUR CHAÎNE GRADE 80 57
 5190 À 5193 ... MAILLON RAPIDE 75 À 76
 5194 À 5196 ... MANCHON À MATRICER 76
 5198 PINCE À MANCHONNER 76
 5205 MAILLE OMÉGA 57
 5210 À 5262 ... MANILLE 77 À 80
 5263 & 5264 ... MOUSQUETON FORME POIRE 80
 5265 MANILLE POUR PALPLANCHE 81
 5266 CROCHETS ET MOUSQUETONS (E.P.I.) 149
 5268 NOIX POUR CHAÎNE AFNOR E-26011 81
 5269 PITON / QUEUE DE COCHON 81
 5270 À 5290 ... SERRE-CÂBLE 82 À 84
 5271 ÉTRIER ZINGUÉ 82
 5291 À 5327 ... TENDEUR ET RIDOIR 84 À 87
 5334 À 5337 ... TIRE-CÂBLE 88
 5810 & 5815 ... ANNEAU DE TÊTE HR POUR ÉLINGUE CHAÎNE GRADE 100 58
 5820 MAILLON D'ASSEMBLAGE POUR CHAÎNE GRADE 100 58
 5825 À 5865 ... CROCHET HR POUR ÉLINGUE CHAÎNE GRADE 100 58 À 60
 5835 À 5845 ... CROCHET À VERROUILLAGE AUTOMATIQUE GRADE 100 59
 5860 GRIFFE DE RACCOURCISSEMENT POUR CHAÎNE GRADE 100 60

6000 -----

6001 PORTEUR MAGNÉTIQUE À COMMANDE MANUELLE 90
 6003 PINCE DE LEVAGE POUR PALPLANCHE «CP» 111
 6006 PINCE COUPE-CÂBLE 91
 6007 CRIC DE VANNE TYPE «M72» 91
 6009 CRIC À FÛT MONTANT STANDARD 92
 6010 CRIC HYDRAULIQUE 92
 6011 CRIC DE BORD HYDRAULIQUE 93
 6012 CRIC À LEVIER 93
 6015 CÉ DE RETOURNEMENT POUR BOBINES DE FEUILLARDS 106
 6018 & 6019 ... DYNAMOMÈTRE À AFFICHAGE DIGITAL 90
 6025 GRIFFES À POUTRELLES «SC ET SC 92» 94
 6028 GRUE D'ATELIER 121
 6029 LÈVE-PALETTE 95
 6040 À 6053 ... PALAN MANUEL, À LEVIER, ÉLECTRIQUE 96 À 101
 6055 À 6057 ... PALONNIER 102 & 103
 6058 GUIRLANDE D'ALIMENTATION POUR PALAN ÉLECTRIQUE 103
 6059 PARACHUTE POUR PORTE BASCULANTE 104
 6061 À 6073 ... CHARIOT PORTE-PALAN 104 & 105
 6085 PALAN-TENDEUR DE TRACTION «MINI MULE» 96
 6086 À 61242 .. PINCE DE LEVAGE 106 À 116
 6125 PORTIQUE 117
 6126 & 6127 ... POTENCE 118
 6128 POTENCE POUR FOURCHES DE CHARIOT ÉLÉVATEUR 95
 6129 ROULEUR «EXPRESS» 122
 6135 PATIN ROULEUR 122
 6140 TRANSPALLETES 120
 6141 GERBEUR MANUEL 121
 6150 & 6180 ... TIREUR À CÂBLE 123
 6200A BÉQUILLE DE SÉCURITÉ 121
 6300 À 6302 ... ÉQUILIBREUR DE CHARGE 128
 6400 À 6537 ... TREUIL 124 À 127
 6536 TREUIL ÉLÉVATEUR DE CHANTIER ÉLECTRIQUE 126
 6700 MINI CHARGEUR «MUCK-TRUCK» 129
 6905 & 6910 ... CHARIOTS, SERVANTES 130
 6912 DIABLE 131
 6932 & 6933 ... TABLE ÉLÉVATRICE HYDRAULIQUE 132

7000 -----

7010 POULIE DE BÂTIMENT / ENTREPRENEUR 134
 7040 MOUFLE À CORDE «LYONNAISE» 135
 7050 POULIE ET MOUFLE À CORDE 135
 7060 POULIE À CHAPE SIMPLE À CORDE ET À CÂBLE 135
 7075 POULIE CISEAU À CÂBLE OUVRANTE 136
 7092 POULIE OUVRANTE RENFORCÉE À CÂBLE 136
 7120 MOUFLE OUVRANTE À CÂBLE 136
 7130 MOUFLE FIXE À CÂBLE POUR BÂTIMENT/TP 137
 7150 MOUFLE FIXE À CÂBLE À 2 RÉAS 137
 7160 MOUFLE OUVRANTE À CÂBLE À 2 RÉAS 137
 7500 & 7503 ... RÉA FONTE À CORDE SÉRIE FORTE 138
 7510 RÉA À CÂBLE POUR LEVAGEUR ET MARINE 138
 7530 RÉA À CÂBLE POUR BÂTIMENT/TP 138
 7535 & 7540 ... RÉA POUR CÂBLE ACIER OU FONTE 139
 7541 AXE À BAGUE EN ACIER CÉMENTÉ POUR RÉA 139

LEVAC et les GRANDES MARQUES !

ACCESSOIRES DE LEVAGE ET DE MANUTENTION



En plus de nos propres marques **LEVAC, HALTIR** et nous venons renforcer notre offre avec la distribution de **GRANDES MARQUES** de renommée mondiale !



Demandez à votre interlocuteur habituel les tarifs et les catalogues susceptibles de vous intéresser !

Ces grandes marques nous font confiance car vous nous faites confiance ! Elles sont sensibles, tout comme vous et vos clients, à :

- Notre **RÉACTIVITÉ** : 95% de commandes expédiées sous 24h !
- Notre **CAPACITÉ DE STOCKAGE** et de **LOGISTIQUE** : 9000 références sur 15000m² !
- Nos **MOYENS DE CONTRÔLES** : BANC DE TRACTION VERTICAL pour essais non-destructifs sur élingues multibrins jusqu'à 50T et 8m de long !
- Notre **EXPÉRIENCE** et notre **SAVOIR-FAIRE** en fabrications intégrées en " just-in-time " : Sangles plates jusqu'à 10T, Élingues-chaîne, Élingues-câble !

Certification
NF EN ISO 9001 : 2008



Nous avons donc le plaisir de vous annoncer
leur DISPONIBILITÉ SUR STOCK :

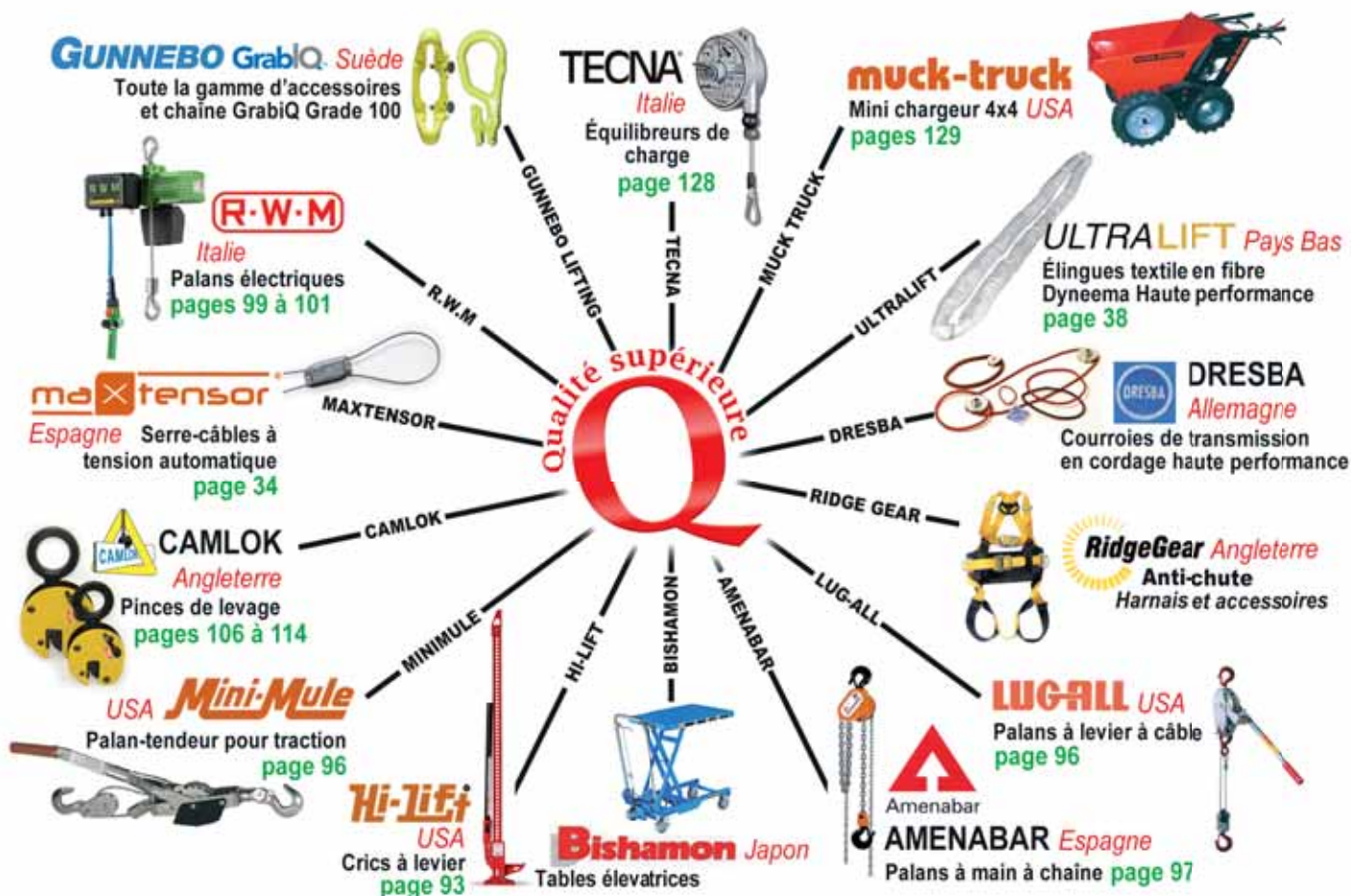

Nos conseillers commerciaux à votre écoute !

Valérie
v.gobi@levac.fr
Bernard
b.drahmani@levac.fr

PARIS
3 rue de la Métairie
ZA de l'isle
95640 MARINES

tél 01 30 27 20 51 - fax 01 30 27 20 52

Virginie
v.allegret@levac.fr

+ EXPORT

tél direct 04 78 69 61 09
fax 04 78 61 06 76

Véronique
v.jurdith@levac.fr

tél direct 04 78 69 61 06
fax 04 78 61 06 76

Philippe
p.simon@levac.fr

tél direct 04 78 69 61 07
fax 04 78 61 06 76

Thierry
t.lavergne@levac.fr

tél direct 04 78 69 61 08
fax 04 78 61 06 76

LEVAC
ACCESSOIRES DE LEVAGE
ET DE MANUTENTION

12, avenue Lionel-Terray
69330 MEYZIEU

TÉL 04 78 69 15 05
FAX 04 78 61 06 76
04 78 61 77 33
contact@levac.fr

Site internet www.levac.fr

Jérôme
j.marchetti@levac.fr
& Karin
k.hurel@levac.fr

TOULON

73 av. Lambot ZI Est
La Garde BP 061
83079 TOULON Cedex 09

tél 04 94 08 26 26
fax 04 94 08 16 81



MEMBERS OF THE GROUP

Unitex

www.unitex.org

- C&S VALKENBURG & CO - PAYS-BAS-----
- FRT MANUFACTURING & TRADING - SINGAPOUR -----
- KLÖPFER GmbH - ALLEMAGNE -----
- **LEVAC SAS LEVAGE & MANUTENTION - FRANCE-----**
- LHS LASTAUFNAHME & HEBEMITTEL - ALLEMAGNE -----
- LÜBBE ROLF GmbH - ALLEMAGNE-----
- MARLING LEEK Ltd - ROYAUME-UNI-----
- MILLER WEBLIFT Ltd - ROYAUME-UNI-----
- RIDGE GEAR Ltd - ROYAUME-UNI-----
- SEIL BAUR GmbH - ALLEMAGNE-----
- TECHNOTEX INDUSTRIAL SUPPLY - PAYS-BAS-----
- TECNOBELT SITEN SRL - ITALIE -----
- TENSO UNITEX SPAIN SL - ESPAGNE -----
- TOP SLINGS - MALAISIE -----
- UNIFIXX BV - PAYS BAS -----
- UNITEX DEUTSCHLAND GmbH - ALLEMAGNE -----
- UNITEX GROUP USA LLC - ÉTATS-UNIS -----
- UNITEX NEVA St-Petersbourg - RUSSIE-----
- UNITEX SAFETY EQUIPMENT - KUNSHAN P.R.C. -----
- ZOPF GEORG GmbH - ALLEMAGNE -----

LEVAC

ACCESSOIRES DE LEVAGE
ET DE MANUTENTION

LEVAGE
MANUTENTION
SÉCURITÉ

CABLES, CHAINES CORDAGES



ELINGUES

HALTIR | UNITEX | ULTRALIFT | UNIFIXX



GUNNEBO GRABIQ | ROBUR ...

ACCESSOIRES



APPAREILS MATERIELS

AMENABAR | MUCK-TRUCK | HI-LIFT | CAMLOK | TECNA



RIDGE GEAR

EPI SECURITE



www.levac.fr

S.A.S au capital de 200 000 € - RC. LYON 971 501 218 / SIRET 971 501 218 00095